

2016/17

# Blickfang Katalog



KIESEL  
PLAKATE  
*System*

Wir machen Werbung sichtbar!

**Besuchen Sie unseren Plakatshop mit einer riesigen Auswahl an Standard-Motiven!**



## **Plakat druck**

60 x 84 cm (DIN A1)  
ab **5,57 €**

## **Banner druck**

60 x 200 cm  
inkl. Laminierung  
nur **34,90 €**  
4/0-farbig

*schon ab 1 Stück*  
**lichtecht!**

**Jetzt kostengünstig online bestellen unter:**  
**[www.kiesel-plakate.de](http://www.kiesel-plakate.de)**

# Starker Service

## Kompetente Beratung

Einfach anrufen und fragen.

Unser Team ist Montag bis Donnerstag von 7.30 bis 17.00 Uhr und Freitag von 7.30 bis 13.00 Uhr für Sie da.

**Rufen Sie uns an! Telefon 0 44 99 / 77 11**

## Individuelle Angebote mit Großabnehmervorteil

Sonderanfertigungen und Sonderpreise für Großabnehmer sind kein Problem. Fast alles ist möglich. Sie erhalten kurzfristig ein individuelles Angebot.

## Hohe Lagerkapazität - Nachlieferungen frei Haus

Unsere Katalogware ist in der Regel kurzfristig lieferbar. Sollten wir nicht sofort alles liefern können, garantieren wir Ihnen eine frachtfreie Nachlieferung.

## Versandkosten

Für Bestellungen erheben wir eine gewichtsabhängige Versandkosten- und Versicherungspauschale. Dadurch können Sie sicher sein, dass Sie Ihre Produkte zuverlässig und einwandfrei erhalten.

## Kostenlose Muster

Gerne senden wir Ihnen Muster zur Ansicht. Überzeugen Sie sich von der Qualität unserer Produkte.

## Rückgabegarantie

Gefällt nicht? Passt nicht? Kein Problem! Sie haben ein 14-tägiges Rückgaberecht auf alle Standardartikel in verkaufsfähigem Zustand. Ausgenommen sind individuelle Anfertigungen, Druck- und Laminiersysteme sowie großvolumige Artikel wie zum Beispiel Straßenstände.

**Bitte senden Sie die Ware ausreichend frankiert an uns zurück.**

**Versandkosten werden nicht gutgeschrieben.**

**Unfreie Retouren können leider nicht angenommen werden.**

## KIESEL PLAKATE *System*

Wir machen Werbung sichtbar!

Lindenstraße 21 (Gewerbegebiet)  
26676 Barßel (Oldenburg)

Stand: Januar 2016

Alle Preise zzgl. Versandkosten und gesetzlicher MwSt.

Mit diesem Katalog verlieren alle vorhergehenden Kataloge und Preise ihre Gültigkeit.

Der vorliegende Katalog ist urheberrechtlich geschützt. Alle Rechte vorbehalten. Die Verwendung der Texte, Fotos und/oder Zeichnungen (auch auszugsweise) ist ohne schriftliche Zustimmung der „Kiesel Plakate System GmbH“ urheberrechtswidrig und daher strafbar.

Es gelten unsere Allgemeinen Geschäftsbedingungen (siehe Seite 67).

### Telefon

0 44 99 / 77 11

0 44 99 / 77 66

0 44 99 / 76 40

### Telefax

0 44 99 / 77 74

office@kiesel-plakate.de

www.kiesel-plakate.de

Gesamtlayout: TeamWork - Werbung à la carte, Claus Pieper  
26842 Ostrhauderfehn • Fon 0 49 52 / 80 84 85 • Fax -86 • www.werbe-teamwork.de

Plakat-Druckservice .....	2
Plakat-Shop .....	3
Banner / Plakathalter .....	4
Bannerdruck / Plattendruck .....	5
Fahnen .....	6 - 10
Computer-Preisschilder .....	11 - 14
Clip-Art-CD .....	14
Computer-Etiketten / Etiketten-Drucker .....	15
Laminiertechnik .....	16
PVC-Halterungen für Preisschilder .....	17 - 24
Sonstige Halter für Preisschilder .....	25
Tafel-Halter .....	26 - 27
Sonstige Halter .....	27
Edelstahl-Halter .....	28
Preisschienen / Zubehör .....	29
PVC-Aufsteller für Preisschilder .....	30 - 31
Acrylglas-Aufsteller / Prospektständer ..	32 - 36
Thekenaufsteller .....	37 + 52
Tafelaufsteller .....	38
Namensschilder .....	39
Zahlsteller und Kassenstände .....	40
Tafelfolien und Marker .....	41
Plakate und Preisschilder .....	42 - 45
Wandrahmen .....	46 - 47
Plakaträhmen .....	48
Zubehör für Plakaträhmen .....	49
Leuchtdisplays .....	50
Holzstände und Holzrahmen .....	51 - 52
Straßenstände .....	53 - 60
Zubehör für Straßenstände .....	61
Großlaminatoren .....	62
Großformat-Drucker .....	63
Preisschild-Drucker .....	64
Werbeteppiche / Fußbodenplakate .....	65
Schmuck-Etiketten .....	66
Allgemeine Geschäftsbedingungen .....	67
Bestellschein .....	68

# Plakat-Druckservice für alle Branchen



## Wir drucken für Sie Angebotsplakate mit Ihrem Firmenlogo auch in Kleinstafflage...

... und übernehmen den kompletten Beschriftungs-Service Ihres Angebotstextes, einschließlich Laminierungen sowie den direkten Versand an Ihre Filialen. Professionell von uns gestaltet und in Vierfarbenqualität lichtecht gedruckt auf gestrichenem Premiumpapier, weiß. Andere Materialien auf Anfrage.

<b>Plakat-Druckservice DIN A0</b> (841 x 1189 mm)	Preis/Stück <b>16,90 €</b>
<b>Plakat-Druckservice DIN A1</b> (594 x 841 mm)	Preis/Stück <b>7,95 €</b>
<b>Plakat-Druckservice DIN A2</b> (420 x 594 mm)	Preis/Stück <b>5,95 €</b>
<b>Plakat-Druckservice DIN A3</b> (297 x 420 mm)	Preis/Stück <b>4,49 €</b>
<b>Plakat-Druckservice DIN A4</b> (210 x 297 mm)	Preis/Stück <b>2,95 €</b>
<b>Laminier-Service DIN A1</b> 80 mic.	Preis/Stück <b>6,95 €</b>
<b>Laminier-Service DIN A2</b> 80 mic.	Preis/Stück <b>3,95 €</b>
<b>Laminier-Service DIN A3</b> 80 mic.	Preis/Stück <b>1,95 €</b>
<b>Laminier-Service DIN A4</b> 80 mic.	Preis/Stück <b>1,50 €</b>

Die Preise gelten bei angelieferten, druckfertigen Daten.

## Wir benötigen von Ihnen druckfertige Daten in folgenden Formaten:

CorelDraw, PDF, MS Word, AI, JPEG (300 dpi), TIF (300 dpi), CD-ROM oder per eMail.

Oder Sie schicken uns eine saubere Vorlage, die wir einscannen (z. B. Briefbogen, Brötchentüte etc.)



## Bäckerei / Konditorei / Café

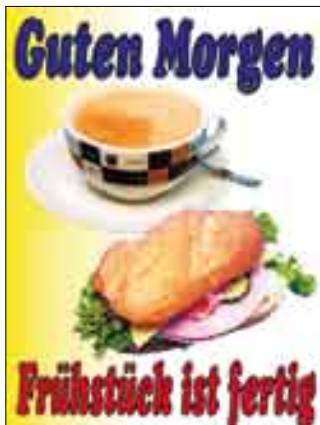

77901 B 68



77901 B 99



77901 B 827

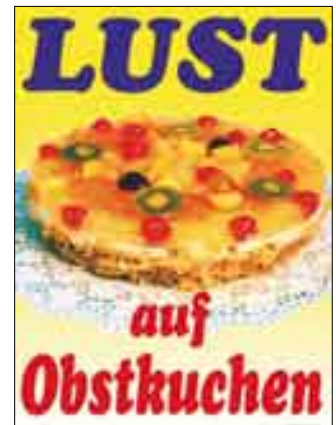

77901 B 89

## Fleischerei / Metzgerei / Gastronomie



77901 FL 136



77901 FL 700



77901 FL 685



77901 FL 139

## Fischfachgeschäft / Direktvermarkter



77901 FI 522



77901 FI 568

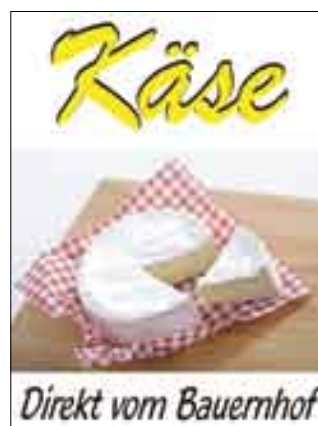

77901 S 723



77901 S 441

... und hunderte von Motiven mehr unter: [www.kiesel-plakate.de](http://www.kiesel-plakate.de)  
Fordern Sie unsere Gesamtübersicht an!

# Banner-/Plakathalter



Bannerhalter und Roll-Up  
inkl. Tragetasche!

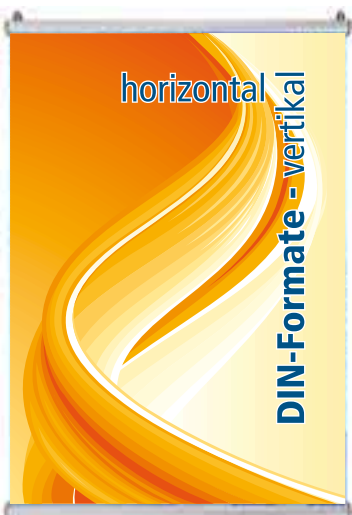

## Bannerhalter

Bannerhalter für auswechselbare Werbebanner. Selbsttragendes Bannersystem bestehend aus zwei Alu-Klappschiene, einem stabilen Rundrohr zur Spannung und einem winkligen Anschlussstück zur Stabilisierung, inkl. Tragetasche.

**Bannerhalter**, einseitig - für Banner 60 x 200 cm  
Artikel-Nr. 8960200 Preis/Stück **49,00 €**

**Bannerhalter**, doppelseitig - für 2x Banner 60 x 200 cm (ohne Abb.)  
Artikel-Nr. 8960200a Preis/Stück **69,00 €**

**Bannerhalter**, einseitig - für Plakate **DIN A1**  
Artikel-Nr. 8900100 Preis/Stück **39,00 €**

**Bannerhalter**, einseitig - für Plakate **DIN A2**  
Artikel-Nr. 8900200 Preis/Stück **30,00 €**

**Bannerhalter**, einseitig - für Plakate **DIN A3**  
Artikel-Nr. 8900300 Preis/Stück **28,00 €**

**Bannerhalter**, einseitig - für Plakate **DIN A4**  
Artikel-Nr. 8900400 Preis/Stück **26,00 €**  
**Preise ohne Druck!**

**Weitere Größen und Ausführungen auf Anfrage!**

## Roll-Up Standard

Gesamtgröße: 83 x 210 cm (BxH), silber-eloxiertes Aluminium, 2 ausklappbare Streben für sicheren Stand, inkl. Tragetasche

**Roll-Up** (für Banner 80 x 200 cm)  
Artikel-Nr. 8980200 Preis/Stück **57,00 €**  
**Preise ohne Druck!**

**Alle Banner-/Plakathalter auch mit 4/0-farbigem Digitaldruck lieferbar!**

## Poster-Klemmleiste

Set bestehend aus zwei aufklappbaren Alu-Profilen (25 mm breit), silber eloxiert. Zur Aufhängung von Postern, Plakaten und leichten Bannern. Inkl. zwei beweglichen Aufhängeösen.

**Klemmleiste** (120 cm breit)  
Artikel-Nr. 89120200 Preis/Set **36,00 €**

**Klemmleiste** für **DIN A1** (60 cm breit)  
Artikel-Nr. 89060200 Preis/Set **19,00 €**

**Klemmleiste** für **DIN A2** (40 cm breit)  
Artikel-Nr. 89042200 Preis/Set **15,50 €**

**Klemmleiste** für **DIN A3** (30 cm breit)  
Artikel-Nr. 89030200 Preis/Set **12,50 €**

## Poster-Klemmrahmen

Elegante und preiswerte Möglichkeit der Plakatpräsentation. Die Spannfedern und Krokodilklemmen gewährleisten einen mühelosen Plakatwechsel.

**Klemmrahmen** für **DIN A1**  
Artikel-Nr. 7470119 Preis/Stück **15,00 €**

**Klemmrahmen** für **DIN A2**  
Artikel-Nr. 7470219 Preis/Stück **12,00 €**

**Klemmrahmen** für **DIN A3**  
Artikel-Nr. 7470319 Preis/Stück **10,00 €**

# Plattendruck / Bannerdruck

## Plattendruck

Anspruchsvolle und hochwertige Marken- und Produktpräsentationen realisieren wir ab sofort auch im digitalen Druckservice auf Aluminium-DI-BOND- oder Hartschaumplatten.

Einsatzschwerpunkte sind Schilder und Displays für den Innen- und Außenbereich wie zum Beispiel Preistafeln für Speisen und Getränke, Hinweisschilder, Firmenlogos und vieles mehr.

Mit dem digitalen UV-Druck können Materialien bis zum Format von 250 x 150 cm bedruckt werden. Durch die Aufbringung eines zusätzlichen matt glänzenden Schutzlackes wird eine Kratz- und UV-Beständigkeit im Außenbereich von 3 bis 5 Jahren erreicht.

**Preise und weitere Informationen auf Anfrage.**



## PVC-Bannerdruck auf Maß

Wir bieten Ihnen hochauflösend gedruckte Werbepanoramen auf schwerem PVC-Banner. Diese preiswerte Werbemöglichkeit überzeugt durch brillante Farben und eine enorme Aufmerksamkeit durch fast unbegrenzte Größe.

Unser Material ist langlebig, schwer entflammbar (Brandschutzklasse B1) und sehr belastbar. Großformatige Werbepanoramen sind nicht zu übersehen und Sie sind der Konkurrenz immer einen Blick voraus.

Durch unsere hochwertige Endverarbeitung ist Ihre Werbepanorama stabil und lange einsetzbar. Wir bieten Ihnen natürlich auch das nötige Zubehör zum Befestigen und Aufhängen der Panoramen.

- ein- oder zweiseitig (OPAK) bedruckt
- 4/0-farbiger Druck
- UV-stabil
- gesäumt
- alle 50 cm geöst

Maximale Breite: 500 cm

**Mindestmaß 50 x 50 cm / Gesamtbestellmenge mind. 0,5 qm**

**Preise und weitere Informationen auf Anfrage.**



## Acrylglasplatten

Hochwertige Acrylglasplatten  
z. B. als Tafel zur Wandbefestigung.



Sehr gut zu Beschriften  
mit Leuchtkreidemarkern  
(feucht abwischbar)  
oder Neomarkern  
(wasserfest)  
(entfernbar mit Kiesel-Reiniger)

**Die Platten sind fertig auf Ihr Wunschmaß geschnitten.**

**Preise ab 1 qm / Material 3 mm**  
(schwarz, gelb, rot, orange, grün, grau, blau)

**60,00 €/qm**

**Preise ab 1 qm / Material 5 mm**  
(schwarz)

**90,00 €/qm**



## Acrylglasplatten-Aufsteller

mit farbiger Acrylglasplatte (50 x 100 cm)  
5 mm stark, schwarz, inkl. stabilem Metallfuß

Artikel-Nr. 75001000 Preis/ Stück **119,00 €**

## Fahnen im „Digitaldruck“

Format: 46 x 63 cm  
 Druck: digital, Vorder- und Rückseite  
 Material: Blockout PVC-Plane, weiß, 700 g/qm  
 UV- und wetterbeständig  
 Verarbeitung: oben Hohlraum,  
 unten und seitlich geschnitten  
 Auch individuell nach Ihren Vorgaben bedruckt!

Preis/Stück ab **39,00 €**

**Standard-Sortiment siehe Seite 7 bis 9.  
 Individueller Druck schon ab 5 Stück - ohne Aufpreis!**



## Fahnenhalter „Spezial“

Fahnenhalter zur Befestigung auf glatten Flächen (Glas etc.). Vakuumsaugfuß aus Gummi mit Kipphebel für starken Halt. 100 mm Ø Fahnenstangenhalter aus Metall, verzinkt, 19 mm Ø Artikel-Nr. 88466330

Preis/Stück **39,00 €**



**Vakuumsaugfuß aus Gummi mit Kipphebel für starken Halt!**

## Fahnenhalterung „Standard-Kunststoff“

Selbstklebend und zum Anschrauben, weiß, Kunststoff wetterfest, 19 mm Ø Artikel-Nr. 88466325

Preis/Stück **5,95 €**

## Fahnenhalterung „Standard-Metall“

Zum Anschrauben, Metall, schwarz lackiert, 19 mm Ø Artikel-Nr. 88466326

Preis/Stück **6,95 €**



## Fahnenhalter „Spezial - für Verkaufsfahrzeuge“

Fahnenhalter mit speziellem Winkel zur Befestigung auf Verkaufsfahrzeugen. Vakuumsaugfuß aus Gummi mit Kipphebel für starken Halt. 100 mm Ø, Fahnenhalter aus Metall, verzinkt, 19 mm Ø Artikel-Nr. 88466329

Preis/Stück **49,00 €**





# Standard- „Kiosk“ -Fahnen



Artikel-Nr. 884 663 01



Artikel-Nr. 884 663 02



Artikel-Nr. 884 663 03



Artikel-Nr. 884 663 04



Artikel-Nr. 884 663 05



Artikel-Nr. 884 663 06



Artikel-Nr. 884 663 07



Artikel-Nr. 884 663 08



Artikel-Nr. 884 663 09



Artikel-Nr. 884 663 11

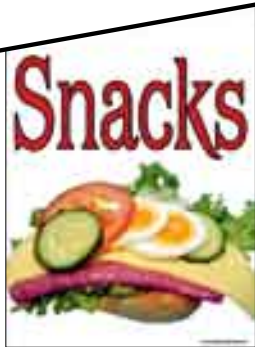

Artikel-Nr. 884 663 12



Artikel-Nr. 884 663 13



Artikel-Nr. 884 663 14



Artikel-Nr. 884 663 15



Artikel-Nr. 884 663 16



Artikel-Nr. 884 663 17

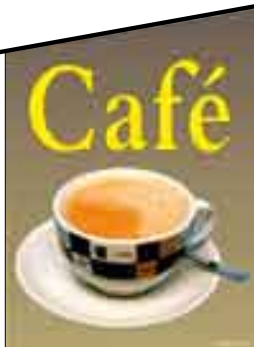

Artikel-Nr. 884 663 18



Artikel-Nr. 884 663 19



Artikel-Nr. 884 663 31

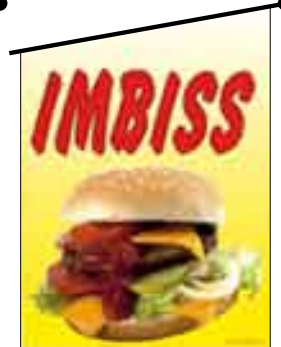

Artikel-Nr. 884 663 32



Artikel-Nr. 884 663 33



Artikel-Nr. 884 663 34



Artikel-Nr. 884 663 35



Artikel-Nr. 884 663 36



Artikel-Nr. 884 663 38

# Standard- „Kiosk“ -Fahnen



Artikel-Nr. 884 663 39



Artikel-Nr. 884 663 40



Artikel-Nr. 884 663 41

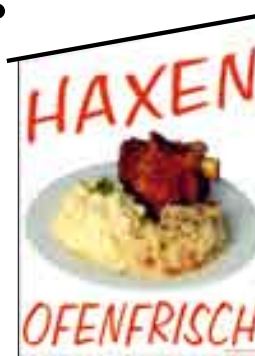

Artikel-Nr. 884 663 42



Artikel-Nr. 884 663 43



Artikel-Nr. 884 663 44



Artikel-Nr. 884 663 45



Artikel-Nr. 884 663 46



Artikel-Nr. 884 663 47



Artikel-Nr. 884 663 48



Artikel-Nr. 884 663 49



Artikel-Nr. 884 663 50



Artikel-Nr. 884 663 51



Artikel-Nr. 884 663 52



Artikel-Nr. 884 663 53



Artikel-Nr. 884 663 54



Artikel-Nr. 884 663 55



Artikel-Nr. 884 663 62



Artikel-Nr. 884 663 65



Artikel-Nr. 884 664 06



Artikel-Nr. 884 663 81



Artikel-Nr. 884 663 82



Artikel-Nr. 884 663 83



Artikel-Nr. 884 663 84



Artikel-Nr. 884 663 85

# Standard- „Kiosk“ -Fahnen



Artikel-Nr. 884 663 86



Artikel-Nr. 884 663 87



Artikel-Nr. 884 663 88



Artikel-Nr. 884 663 89

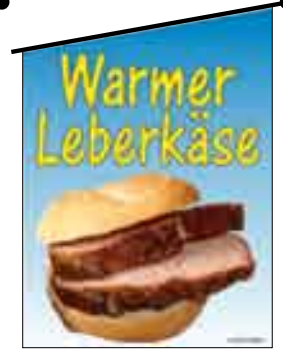

Artikel-Nr. 884 663 91



Artikel-Nr. 884 663 92



Artikel-Nr. 884 663 93



Artikel-Nr. 884 663 94



Artikel-Nr. 884 663 95



Artikel-Nr. 884 663 96



Artikel-Nr. 884 663 97



Artikel-Nr. 884 663 98



Artikel-Nr. 884 663 99



Artikel-Nr. 884 664 00



Artikel-Nr. 884 664 01

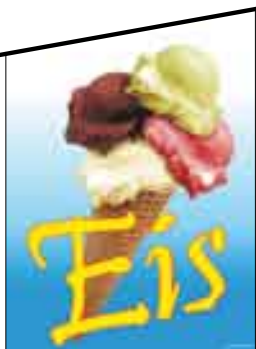

Artikel-Nr. 884 664 02



Artikel-Nr. 884 664 03



Artikel-Nr. 884 663 59



Artikel-Nr. 884 664 09



Artikel-Nr. 884 664 11

**Individueller Druck!**

**Bereits ab 5 Stück  
ohne Aufpreis!**

Information:



0 44 99 / 77 11

**Standard- „Kiosk“ -Fahnen**

Über 60 Motive lieferbar.  
Größe 30 x 42 cm

**Preis/Stück 39,00 €**

# Cross Flag / Fahnen



## Cross Flag

Werbefahnen in Tropfenform  
Werbefläche ca. 95 x 205 cm  
Stellhöhe ca. 255 cm

Komplettsset inkl. Stangen,  
Bodenplatte (40 x 40 cm),  
Rotator für bessere Stabilität

Motiv „Kaffee zum Mitnehmen“  
Artikel-Nr. 88195205

Motiv „Eis“  
Artikel-Nr. 88295205

Motiv „Frühstück“  
Artikel-Nr. 88595205

Preis/Stück **299,00 €**



inkl. Tragetasche



Wir liefern  
unsere Werbefahnen  
natürlich auch mit  
Ihrem individuellen  
Wunschmotiv,  
ob Firmenlogo oder  
Aktionsdesign.

Preise auf Anfrage.

**Hissfahnen in verschiedenen  
Größen und Ausführungen -  
auf Anfrage!**



**Eine runde Sache:  
Computer-Preisschilder  
in vielen Standard-Farben  
oder  
mit Ihrem Firmenlogo ...  
... in vielen  
verschiedenen Größen!**

**Inkl. kostenlosem  
Entwurfsvorschlag!**



# Computer-Preisschilder

Mit individuellen Preisschildern setzen Sie sich von Ihrer Konkurrenz ab und machen Ihren guten Namen zur Visitenkarte!

Wir beraten Sie gerne und bieten viele Gestaltungsmöglichkeiten.

Sprechen Sie uns direkt an!

**Info-Tel. 0 44 99 / 77 11**

## Teewurst

100 g **1,29 €**

Fleischerei-Fachgeschäft  
**Weidenfeld Berne**



Die besondere Delikatesse:  
**Hummer**, lebend  
Kilo zum Tagespreis  
Nur auf Vorbestellung!



Hähnchenschenkel  
500 g **4,99 €**  
**Der Hühnerfürst**

**Berliner**  
gefüllt Stück nur **0,90 €**  
Der Leckerbäcker  
**BACKHUS**

**Mindestauflage  
nur 150 Bogen!**



Kürbiskern-  
Mohn-  
Mehrkorn-  
**Brötchen**

Stück für Stück nur **0,44 €**

Größe 100 x 45 mm (12 Nutzen pro Bogen)  
Größe 143 x 47 mm (8 Nutzen pro Bogen)  
Größe 210 x 45 mm (6 Nutzen pro Bogen)  
Größe 175 x 45 mm (6 Nutzen pro Bogen)

Größe 100 x 70 mm (8 Nutzen pro Bogen)  
Größe 100 x 143 mm (4 Nutzen pro Bogen)  
Größe DIN A7 74x105 mm (8 Nutzen pro Bogen)  
Größe DIN A6 105x148 mm (4 Nutzen pro Bogen)

Ein Bogen DIN A4 hat z. B. in der Schildergröße 100 x 45 mm einen Nutzen von 12 Schildern pro Bogen, das ergibt 3000 Schilder bei 250 Bogen, 6000 Schilder bei 500 Bogen DIN A4 etc.

# Computer-Preisschilder



## Motiv: Rand

Größe	Farbe	Artikel-Nr.	Nutzen/ Bogen
45 x 100 mm	blau	33202906	12
47 x 143 mm	blau	33202806	8
70 x 100 mm	blau	33202706	8
100 x 143 mm	blau	33202606	4
45 x 100 mm	rot	33202918	12
47 x 143 mm	rot	33202818	8
70 x 100 mm	rot	33202718	8
100 x 143 mm	rot	33202618	4
45 x 100 mm	grün	33202914	12
47 x 143 mm	grün	33202814	8
70 x 100 mm	grün	33202714	8
100 x 143 mm	grün	33202614	4
45 x 100 mm	gelb	33202915	12
47 x 143 mm	gelb	33202815	8
70 x 100 mm	gelb	33202715	8
100 x 143 mm	gelb	33202615	4
45 x 100 mm	orange	33202904	12
47 x 143 mm	orange	33202804	8
45 x 100 mm	pink	33202911	12
47 x 143 mm	pink	33202811	8

## Motiv: Jet-Line

Größe	Farbe	Artikel-Nr.	Nutzen/ Bogen
45 x 100 mm	rot-gelb	23402918	12
47 x 143 mm	rot-gelb	23402818	8
45 x 100 mm	blau-gelb	23402906	12
45 x 100 mm	grün-gelb	23402914	12

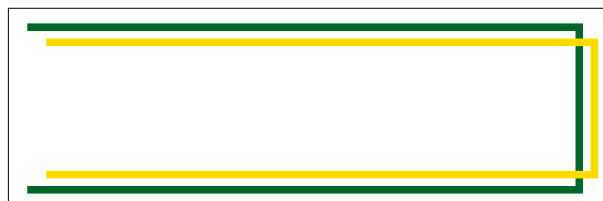
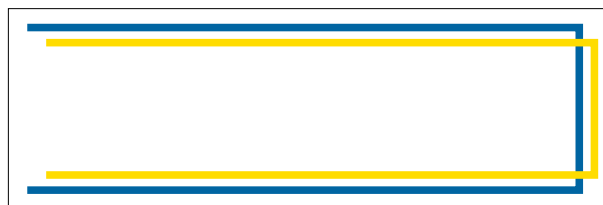

## Motiv: Rand

Größe	Farbe	Artikel-Nr.	Nutzen/ Bogen
55 x 100 mm	<b>blau-rot</b>	30010055	10

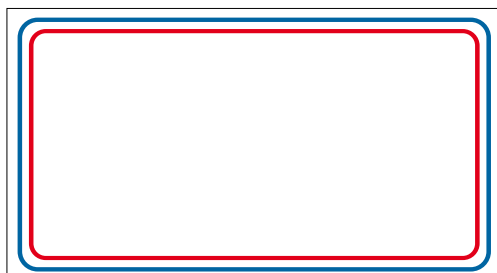

Die Preisschilder sind auf einem DIN-A4-Bogen gedruckt und können durch eine Mikro-Perforation leicht und sauber abgetrennt werden.

Preis/50 Bogen  
nur **29,00 €**

Die passenden  
Laminierfolien-Taschen  
finden Sie auf Seite 16

# Computer-Preisschilder

Die unbedruckten Preisschilder sind auf einem DIN-A4-Bogen eingeteilt und können durch eine Mikro-Perforation leicht und sauber abgetrennt werden.

## Motiv: neutral weiß

Größe	Artikel-Nr.	Nutzen/ Bogen
45 x 100 mm	33002908	12
47 x 143 mm	33002808	8
70 x 100 mm	33002708	8
100 x 143 mm	33002608	4
105 x 148 mm (DIN A6)	33000608	4
105 x 74 mm (DIN A7)	33000708	8
49 x 105 mm	33000908	12
52 x 148 mm	33000808	8
25 x 75 mm	33001208	20
92 x 92 mm	33009208	6
Visitenkarte 50 x 80 mm	33008508	10

Preis/50 Bogen **25,00 €**

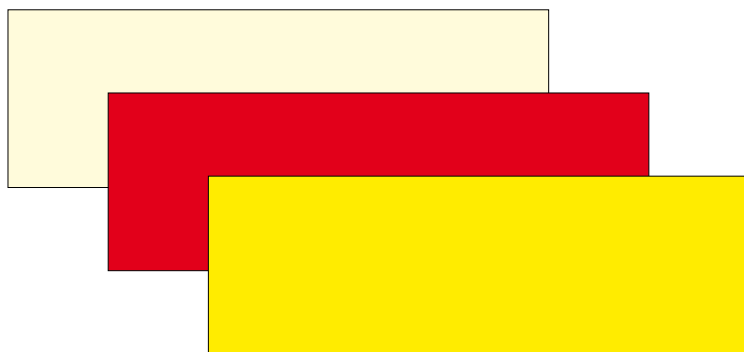

## Motiv: neutral farbig

Größe	Farbe	Artikel-Nr.	Nutzen/ Bogen
100 x 45 mm	creme/chamoix	33002912	12
143 x 47 mm	creme/chamoix	33002812	8
100 x 45 mm	rot	33002918	12
143 x 47 mm	rot	33002818	8
100 x 45 mm	gelb	33002915	12
143 x 47 mm	gelb	33002815	8

Preis/50 Bogen **29,00 €**



## Formatvorlage-CD für Microsoft-Word

Professionelle Preisauszeichnung mit der „Kiesel-Formatvorlage“ unter MS-Word. Alle Preisschildergrößen von Kiesel Plakate sind fertig eingerichtet.

Systemvoraussetzung: **MS Word ab Version 7.0**  
Windows 95, 98, NT, 2000, XP, Vista, 7

Artikel-Nr. 1299 Preis/CD-ROM **21,00 €**



ClipArt- und Foto-CD  
„Bäckerei-Konditorei-Eiscafé“  
Über 600 ClipArts und Fotos  
4 CD-ROM  
Artikel-Nr. 1399 Preis **98,00 €**



ClipArt- und Foto-CD  
„Fleischerei-Gastronomie“  
Über 300 ClipArts und Fotos  
2 CD-ROM  
Artikel-Nr. 1499 Preis **69,00 €**



ClipArt- und Foto-CD  
„Fischfachgeschäft“  
Über 300 ClipArts und Fotos  
2 CD-ROM  
Artikel-Nr. 1599 Preis **69,00 €**

## ClipArt-CDs

Erstklassige, praxisnahe ClipArt-Bilder und Fotos im TIF- und CPT-Format. Ideal für alle gängigen Grafik- und Textverarbeitungsprogramme wie CorelDraw oder MS-Word.



# Computer-Etiketten selbstklebend

Mit jedem handelsüblichen Drucker können Sie Ihre eigenen HAFETIKETTEN drucken.

Wir bieten Ihnen einige Grundversionen zur Auswahl. Auf DIN-A4-Bögen sind verschiedene Größen und Formen von Etiketten ausgestanzt, die Sie leicht abnehmen und auf Ihre Produkte kleben können.

## Computer-Etiketten, neutral weiß, selbstklebend auf DIN-A4-Bogen, gestanzt - VPE 50 Bogen

Größe	Artikel-Nr.	Nutzen/ Bogen
75 x 25 mm eckig	43001208	20
100 x 45 mm eckig	43002908	12
100 x 70 mm eckig	43002708	8
35 x 20 mm oval	53003520	50
45 x 30 mm oval	53004530	28
50 x 25 mm abger. Ecken	53005025	32
Preis/50 Bogen		<b>32,00 €</b>

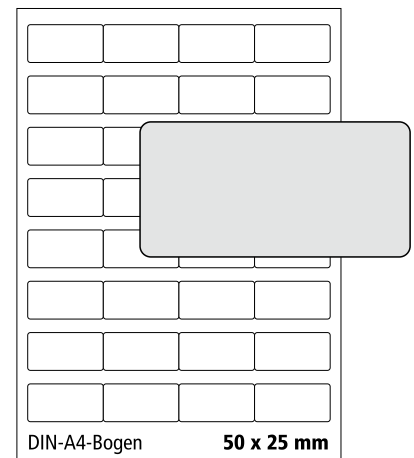
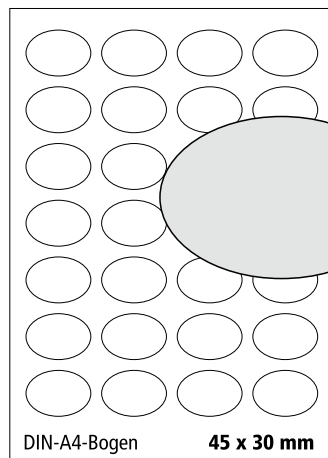
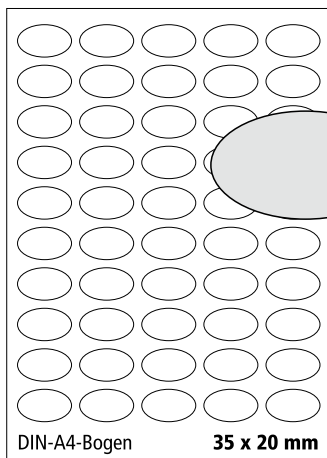

**Einfach und schnell.  
Kostengünstige Farbetiketten  
nach Bedarf !  
Mit Etiketten-Druckern  
von EPSON**



**Preise und weitere Informationen auf Anfrage.**

# Laminiertechnik

## Laminierfolien-Taschen in Hochglanz-Premium-Qualität

Die Laminierfolien unterliegen ständigen Qualitätskontrollen und haben ein perfekt abgestimmtes Mischungsverhältnis von Polyester zum Kleber, um die Walzen Ihres Gerätes vor Verkleben zu schützen.

**Verpackungseinheit: 100 Stück**

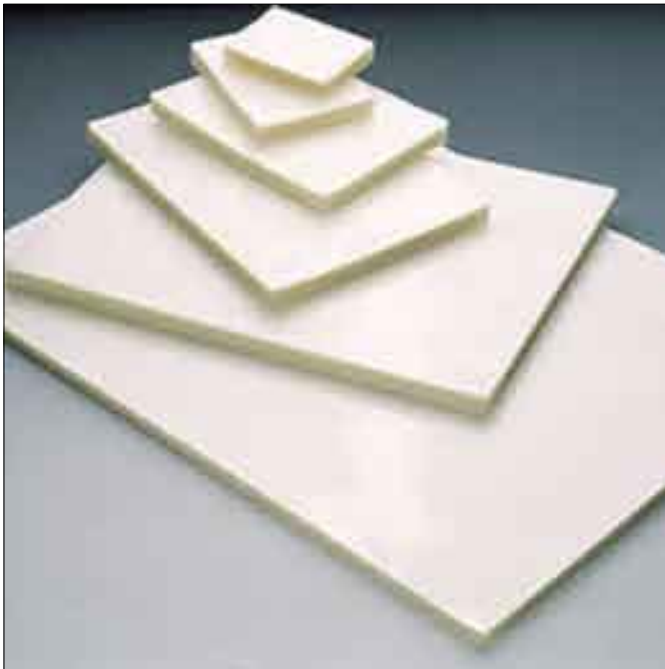

## Laminierfolien-Taschen passend für DIN-Größen

Größe	Stärke / Vorlagengröße	Artikel-Nr.	Preis / 100 Stück
110 x 80 mm	125 mic./ für <b>DIN A7</b>	6020725	7,95 €
154 x 110 mm	125 mic./ für <b>DIN A6</b>	6020625	10,95 €
216 x 154 mm	80 mic./ für <b>DIN A5</b>	6020580	15,95 €
303 x 216 mm	80 mic./ für <b>DIN A4</b>	6020480	19,95 €
426 x 303 mm	80 mic./ für <b>DIN A3</b>	6020380	39,95 €
600 x 426 mm	80 mic./ für <b>DIN A2</b>	6020280	119,95 €

## Laminierfolien-Taschen passend für Sondergrößen

Größe	Stärke / Vorlagengröße	Artikel-Nr.	Preis / 100 Stück
105 x 50 mm	125 mic./ für 100x 45 mm	6010925	8,95 €
106 x 60 mm	125 mic./ für 100x 55 mm	6030025	8,95 €
110 x 55 mm	125 mic./ für 105x 49 mm	6011925	9,45 €
148 x 50 mm	125 mic./ für 143x 45 mm	6011825	9,95 €
148 x 52 mm	125 mic./ für 143x 47 mm	6010825	9,95 €
105 x 75 mm	125 mic./ für 100x 70 mm	6010725	9,95 €
148 x 105 mm	125 mic./ für 143x100 mm	6010625	10,95 €
85 x 55 mm	150 mic./ für 80x 50 mm (Scheckkarte)	8555150	6,95 €

**Weitere Sondergrößen sind in Kleinstauflage lieferbar.  
(ab 100 Stück, max. Größe 600 x 426 mm)**



## Profi-Laminiergeräte

Spitzenklasse-Geräte für die vielseitigsten und hochwertigsten Anwendungen. Schnell und robust. Temperatur und Geschwindigkeit sind digital stufenlos steuerbar.

Arbeitsbreiten: bis 470 mm (DIN A2)  
Arbeitsgeschwindigkeit: bis 3000 mm/Min.

**Preise und verschiedene Modelle  
auf Anfrage!**

**Kosten senken!  
10- bis 20-mal schneller als  
herkömmliche Geräte!**

Sonderanfertigungen  
sind kein Problem!  
Wir fertigen individuell  
ab 1 Stück!

# PVC-Halterungen für Preisschilder

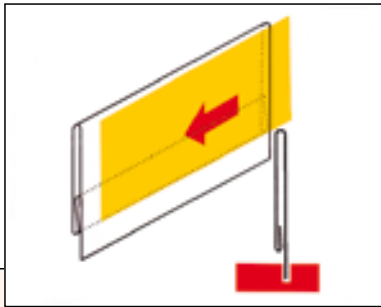

## Nutstecker (VPE 10 Stück)

Größe 10,5 x 4,9 cm  
Größe 10,5 x 7,4 cm (DIN A7)  
Größe 8,6 x 5,4 cm

Artikel-Nr. 48522  
Artikel-Nr. 48523  
Artikel-Nr. 48522-S

**Preis/VPE 10,00 €**

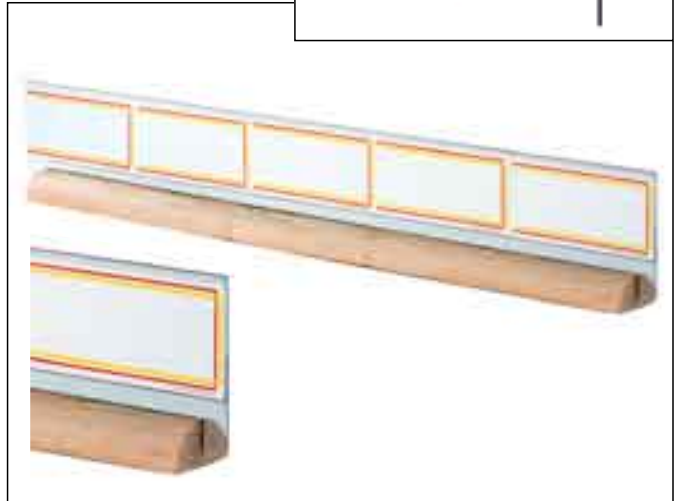
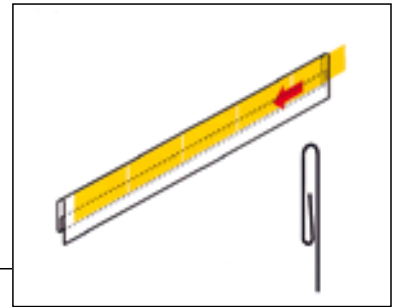

## Nutleiste, 52,5 cm lang (1 Stück)

passend für 5 Preisschilder  
Größe 10,5 x 4,9 cm  
ohne Holzfuß!

Artikel-Nr. 48525

**Preis/Stück 5,00 €**

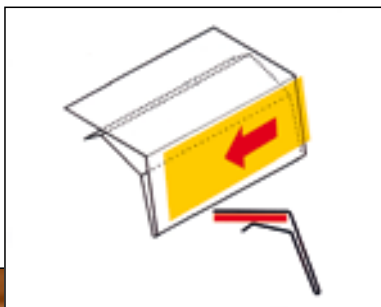

## Glasplattenhalter (VPE 5 Stück)

Größe 10,5 x 4,9 cm  
Größe 8,6 x 5,4 cm

Artikel-Nr. 48506  
Artikel-Nr. 48506-S

**Preis/VPE 11,00 €**

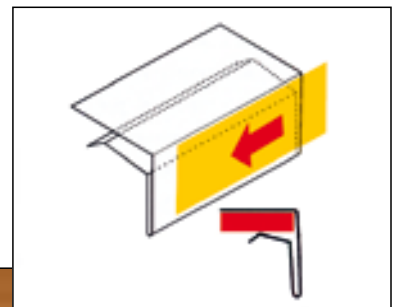

## Bortenhalter (VPE 5 Stück)

Größe 14,8 x 5,2 cm  
Größe 10,5 x 4,9 cm  
Größe 8,6 x 5,4 cm

Artikel-Nr. 48520  
Artikel-Nr. 48518  
Artikel-Nr. 48518-S

**Preis/VPE 11,00 €**

# PVC-Halterungen für Preisschilder

Alle Halter auch in  
Plastikkarten-Größe  
lieferbar!



## Glasplatten-Hafthalter (VPE 10 Stück)

für Glas- oder Holzplatte

Größe 10,5 x 4,9 cm

Größe 14,8 x 5,2 cm

Größe 8,6 x 5,4 cm

Artikel-Nr. 48560

Artikel-Nr. 48561

Artikel-Nr. 48560-S

**Preis/VPE 18,00 €**

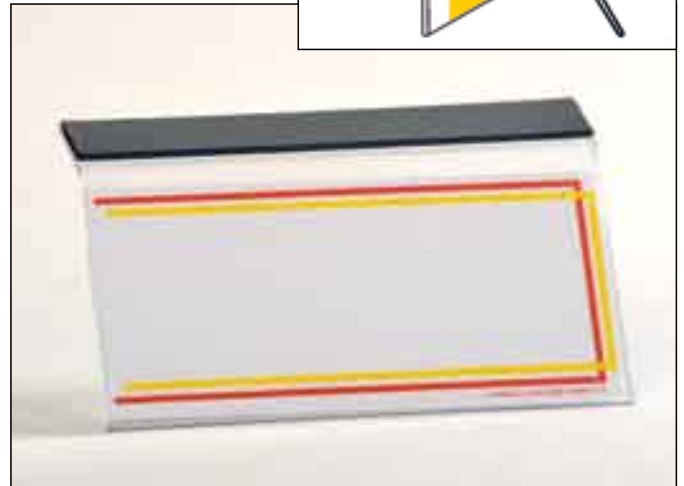

## Glasplatten-Magnethalter (VPE 5 Stück)

für Glas- oder Holzplatte

Größe 10,5 x 4,9 cm

Größe 14,8 x 5,2 cm

Größe 8,6 x 5,4 cm

Artikel-Nr. 48660

Artikel-Nr. 48661

Artikel-Nr. 48660-S

**Preis/VPE 13,00 €**

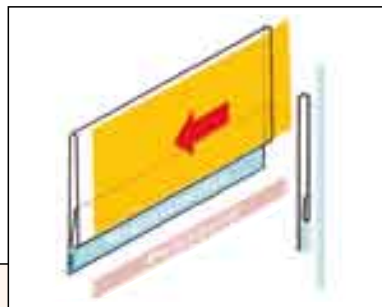

## Theken-Magnethalter (VPE 5 Stück)

Größe 10,5 x 4,9 cm

Größe 10,5 x 7,4 cm (DIN A7)

Größe 8,6 x 5,4 cm

Artikel-Nr. 48546

Artikel-Nr. 48548

Artikel-Nr. 48546-S

**Preis/VPE 13,00 €**

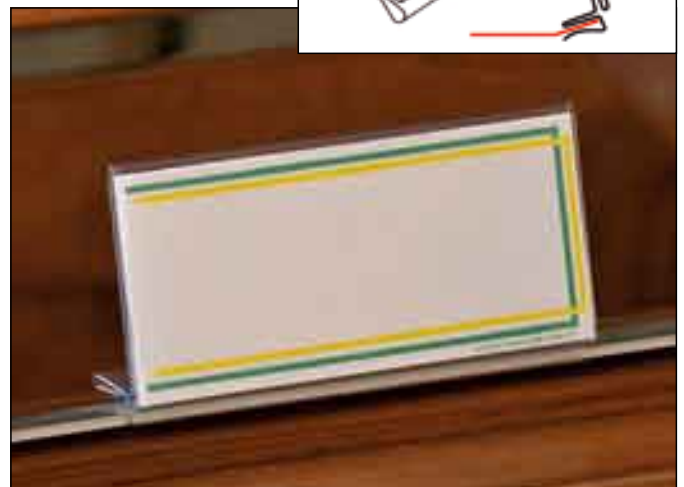
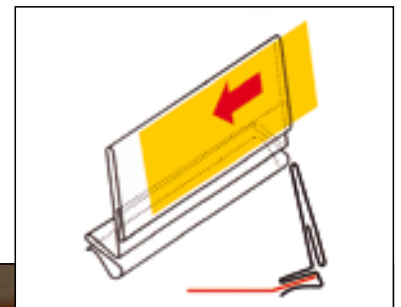

## Tabletthalter (VPE 5 Stück)

passend für Metall- und Kunststofftablets

Größe 10,5 x 4,9 cm

Größe 8,6 x 5,4 cm

Artikel-Nr. 48500

Artikel-Nr. 48500-S

**Preis/VPE 11,00 €**

Alle Halter auch in  
Plastikkarten-Größe  
lieferbar!

# PVC-Halterungen für Preisschilder

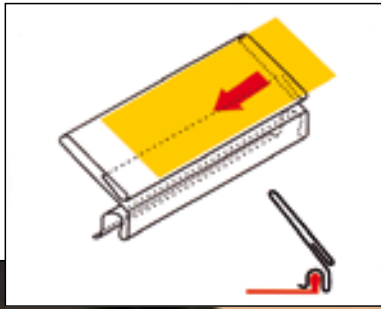

## Snack-Blechhalter, kurz (VPE 5 Stück)

passend für schwarze Kunststoffbleche

Größe 10,5 x 4,9 cm

Größe 8,6 x 5,4 cm

Artikel-Nr. 48503

Artikel-Nr. 48503-S

Preis/VPE 11,00 €

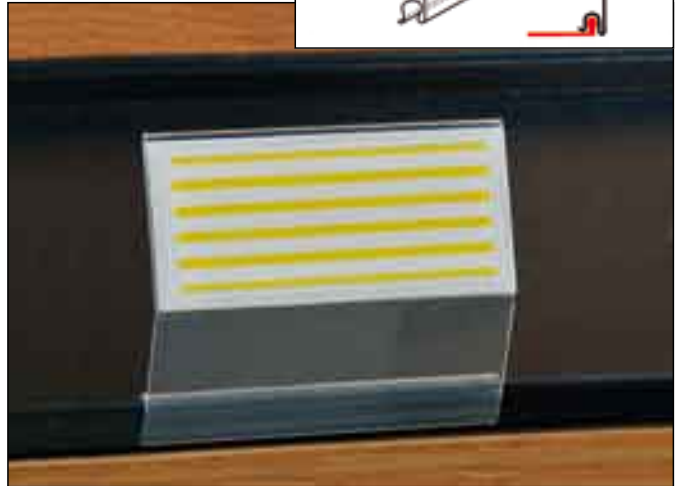
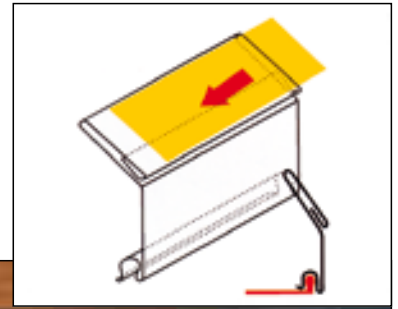

## Snack-Blechhalter, hoch (VPE 5 Stück)

passend für schwarze Kunststoffbleche

Größe 10,5 x 4,9 cm

Größe 8,6 x 5,4 cm

Artikel-Nr. 48508

Artikel-Nr. 48508-S

Preis/VPE 11,00 €

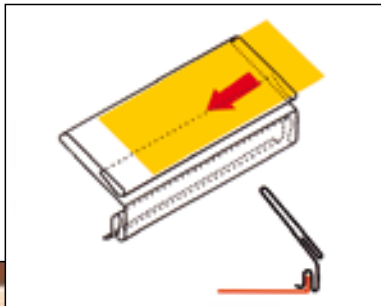

## Blechhalter, kurz (VPE 5 Stück)

passend für Backbleche mit hoher und kleiner Kante

Größe 10,5 x 4,9 cm

Größe 8,6 x 5,4 cm

Artikel-Nr. 48502

Artikel-Nr. 48502-S

Preis/VPE 11,00 €

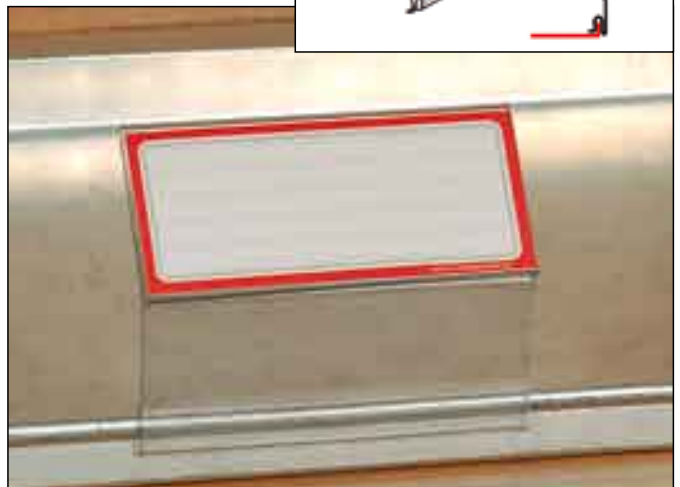
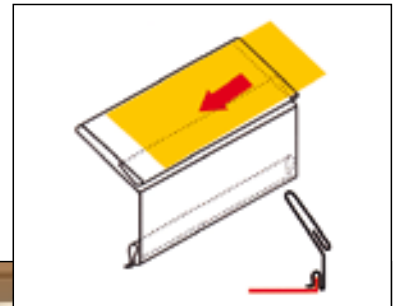

## Blechhalter, hoch (VPE 5 Stück)

passend für Backbleche mit hoher und kleiner Kante

Größe 10,5 x 4,9 cm

Größe 8,6 x 5,4 cm

Artikel-Nr. 48507

Artikel-Nr. 48507-S

Preis/VPE 11,00 €

# PVC-Halterungen für Preisschilder

Alle Halter auch in  
Plastikkarten-Größe  
lieferbar!

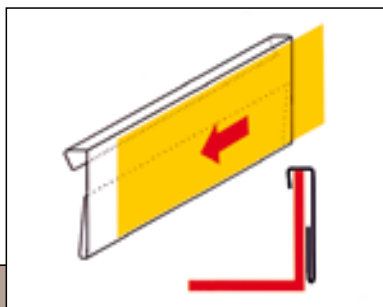

## Regalhalter, 10 mm (VPE 5 Stück)

Größe 10,5 x 4,9 cm

Größe 14,8 x 5,2 cm

Größe 8,6 x 5,4 cm

passend für Brötchenschütten

Artikel-Nr. 48504

Artikel-Nr. 48505

Artikel-Nr. 48504-S

Preis/VPE 11,00 €

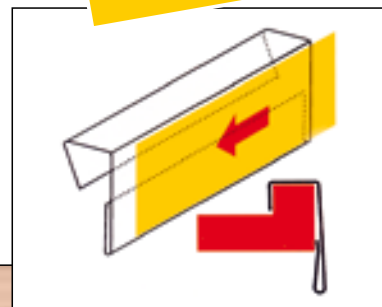

## Regalhalter, 20 mm (VPE 5 Stück)

Größe 10,5 x 4,9 cm

Größe 14,8 x 5,2 cm

Größe 8,6 x 5,4 cm

Artikel-Nr. 48510

Artikel-Nr. 48512

Artikel-Nr. 48510-S

Preis/VPE 11,00 €

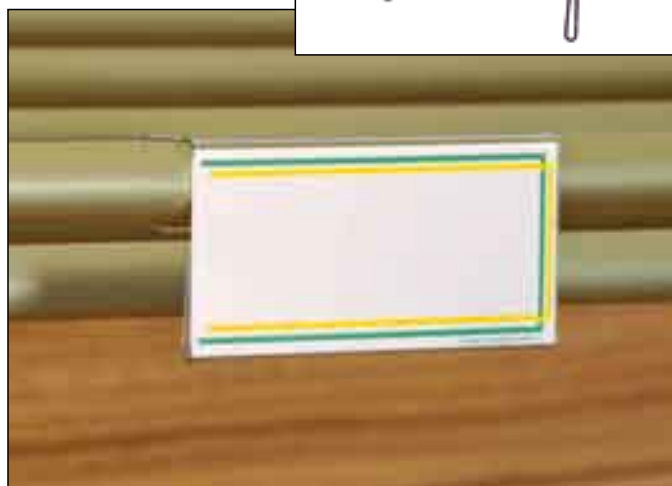
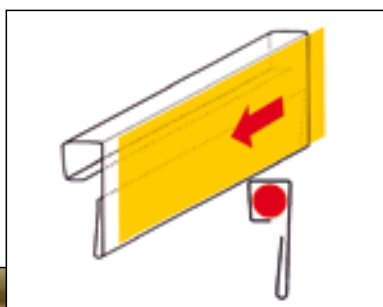

## Rohrstangenhalter, 20 mm Ø (VPE 5 Stück)

Größe 10,5 x 4,9 cm

Größe 14,8 x 5,2 cm

Größe 8,6 x 5,4 cm

Artikel-Nr. 48513

Artikel-Nr. 48511

Artikel-Nr. 48513-S

Preis/VPE 11,00 €

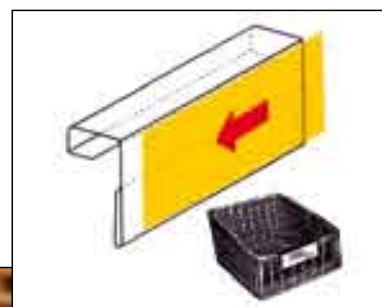

## Korbhalter, 25 - 28 mm (VPE 5 Stück)

Größe 10,5 x 4,9 cm

Größe 14,8 x 5,2 cm

Größe 8,6 x 5,4 cm

Artikel-Nr. 48514

Artikel-Nr. 48516

Artikel-Nr. 48514-S

Preis/VPE 11,00 €

Alle Halter auch in  
Plastikkarten-Größe  
lieferbar!

# PVC-Halterungen für Preisschilder

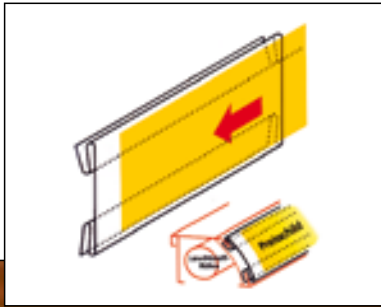

## Brottschienenhalter, 50 mm (VPE 10 Stück)

- |                                    |                          |
|------------------------------------|--------------------------|
| Größe 10,5 x 4,9 cm                | Artikel-Nr. 48556        |
| Größe 14,8 x 5,2 cm                | Artikel-Nr. 48558        |
| Größe 10,5 x 7,4 cm (DIN A7 quer)  | Artikel-Nr. 48549        |
| Größe 8,6 x 5,4 cm                 | Artikel-Nr. 48556-S      |
|                                    | <b>Preis/VPE 18,00 €</b> |
| Größe 14,8 x 10,5 cm (DIN A6 quer) | Artikel-Nr. 48550        |
| Größe 10,5 x 14,8 cm (DIN A6 hoch) | Artikel-Nr. 48550-A      |
|                                    | <b>Preis/VPE 23,00 €</b> |

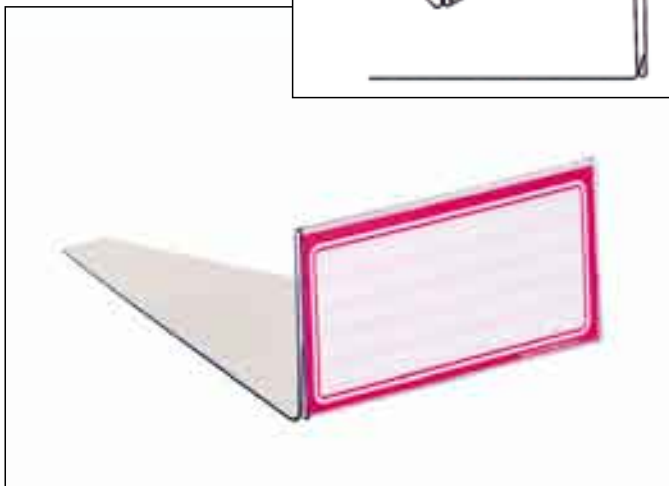
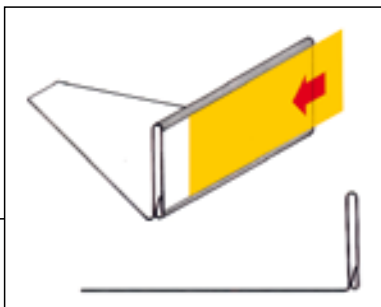

## Tortenaufsteller (VPE 5 Stück)

- |                     |                          |
|---------------------|--------------------------|
| Größe 10,5 x 4,9 cm | Artikel-Nr. 48530        |
|                     | <b>Preis/VPE 11,00 €</b> |

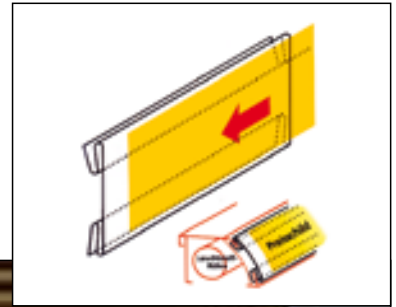

- |   |   |
|---|---|
| Größe 14,8 x 21,0 cm (DIN A5)<br>Querformat | Artikel-Nr. 48551<br><b>Preis/VPE 28,00 €</b>   |
| Größe 21,0 x 29,7 cm (DIN A4)<br>Querformat | Artikel-Nr. 48551-A<br><b>Preis/VPE 33,00 €</b> |
- passend für ca. 50-mm-Schienen aller namhaften Ladenbauer

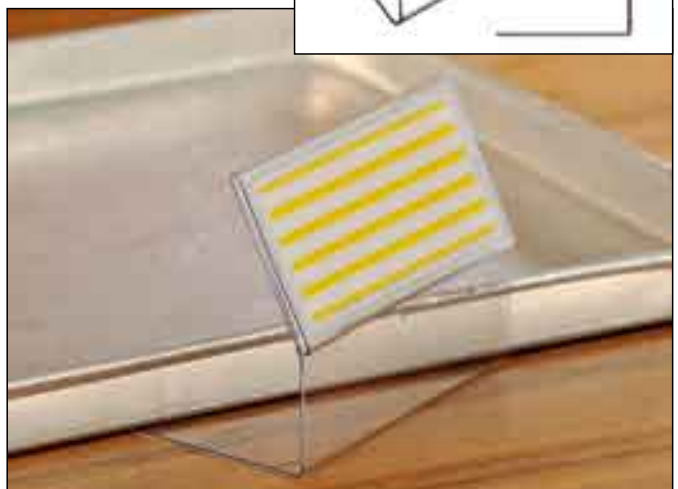
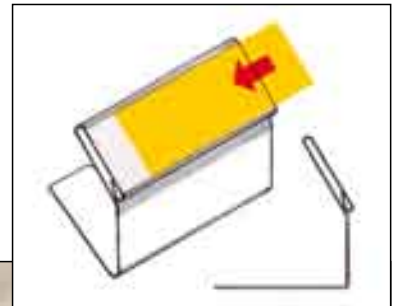

## Blechuntersteller (VPE 5 Stück)

- |                     |                          |
|---------------------|--------------------------|
| Größe 10,5 x 4,9 cm | Artikel-Nr. 48503-A      |
| Größe 8,6 x 5,4 cm  | Artikel-Nr. 48503-AS     |
|                     | <b>Preis/VPE 11,00 €</b> |

# PVC-Halterungen für Preisschilder

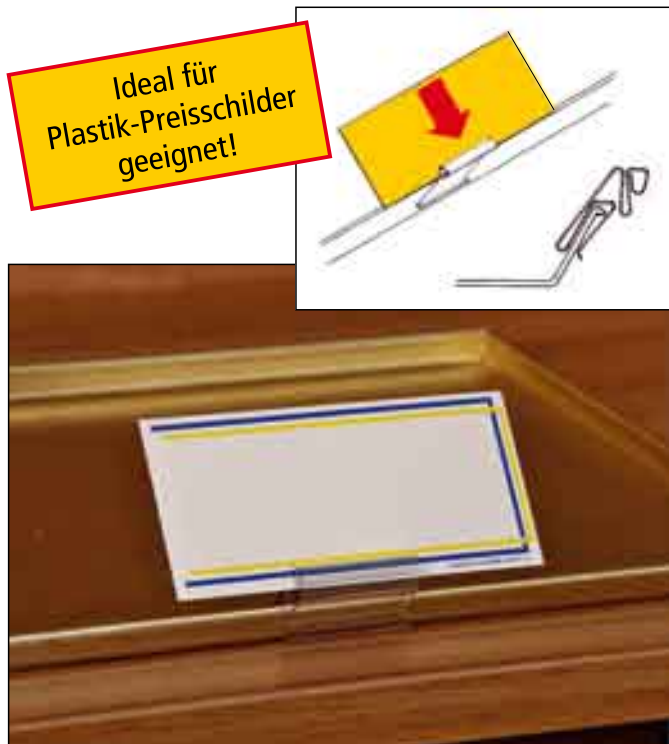

**Blechhalter „Mini“, kurz (VPE 10 Stück)**  
 Universal, passend für alle Bleche      Artikel-Nr. 248502  
 Preis/VPE 12,00 €

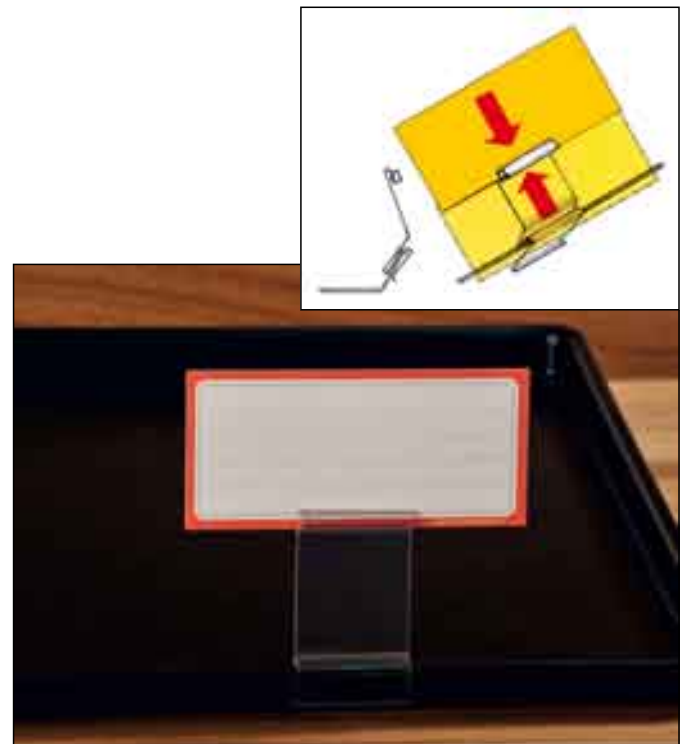

**Blechhalter „Mini“, hoch (VPE 10 Stück)**  
 Universal, passend für alle Bleche      Artikel-Nr. 248507  
 Preis/VPE 12,00 €

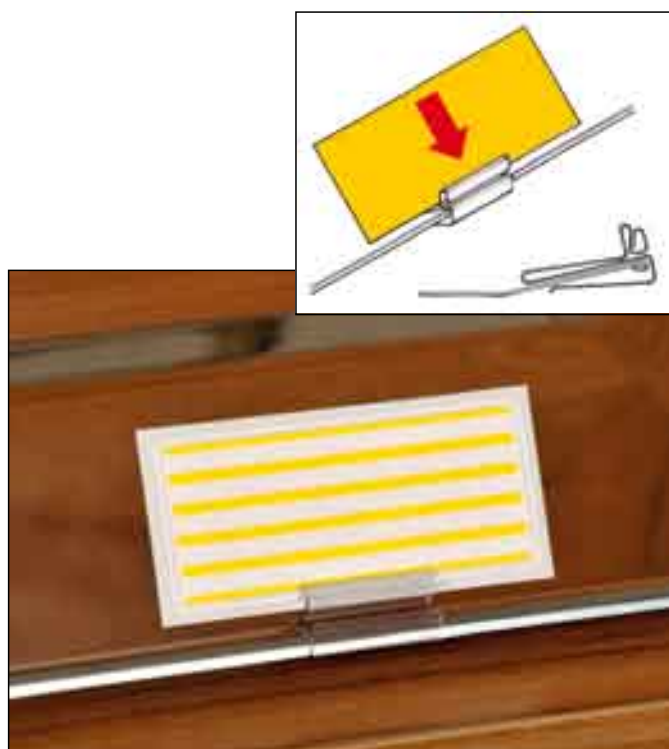

**Tabletthalter „Mini“ (VPE 10 Stück)**  
 universal, für Pralinentabletts      Artikel-Nr. 248500  
 Preis/VPE 12,00 €

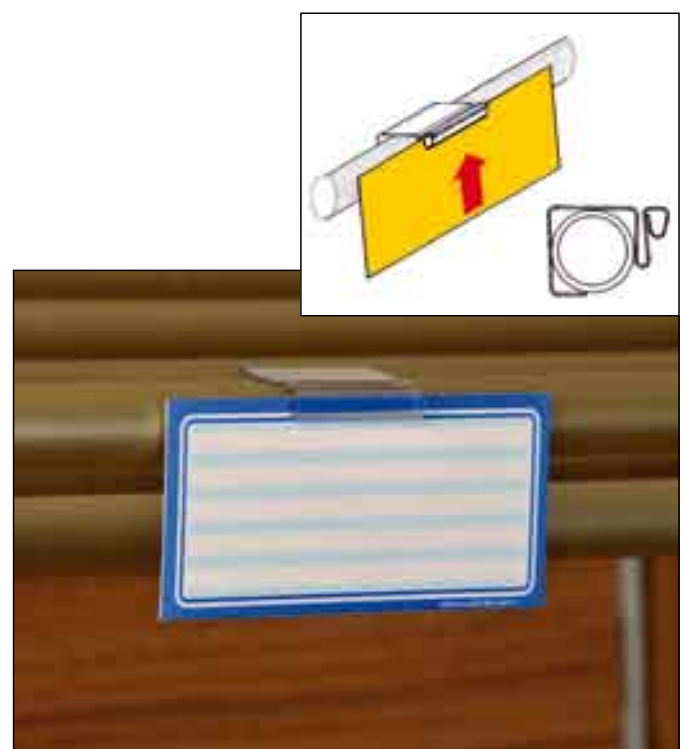

**Rohrstangenhalter „Mini“ (VPE 10 Stück)**  
 Ø 20 mm      Artikel-Nr. 248513  
 andere Rohrstärken auf Anfrage      Preis/VPE 12,00 €



Ideal für  
Plastik-Preisschilder  
geeignet!

# PVC-Halterungen für Preisschilder

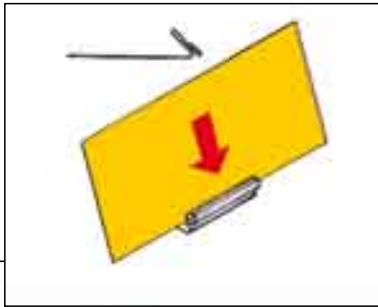

## Liegehalter „Mini“ (VPE 10 Stück)

Größe: Universal

Artikel-Nr. 248532

Preis/VPE 12,00 €

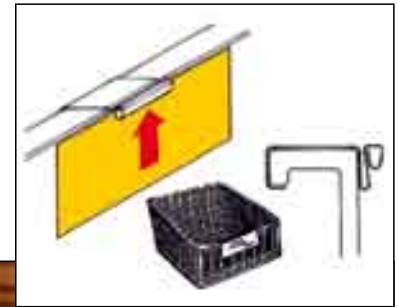

## Korbhalter „Mini“ (VPE 10 Stück)

passt für alle  
herkömmlichen Körbe

Artikel-Nr. 248514

Preis/VPE 12,00 €

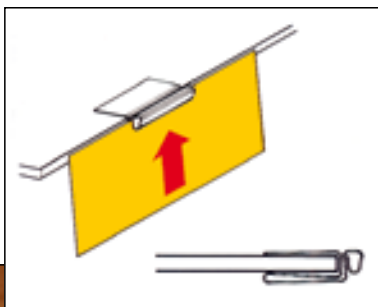

## Bortenhalter „Mini“ (VPE 10 Stück)

waagrecht Bortenstärke 10 mm  
waagrecht Bortenstärke 20 mm

Artikel-Nr. 248518

Artikel-Nr. 248520

Preis/VPE 12,00 €

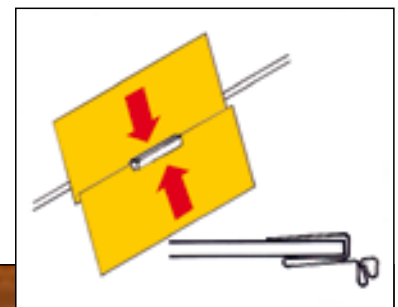

## Glasplattenhalter „Mini“ (VPE 10 Stück)

für 6 mm Glasböden

Artikel-Nr. 248506

Preis/VPE 12,00 €

# PVC-Halterungen für Preisschilder

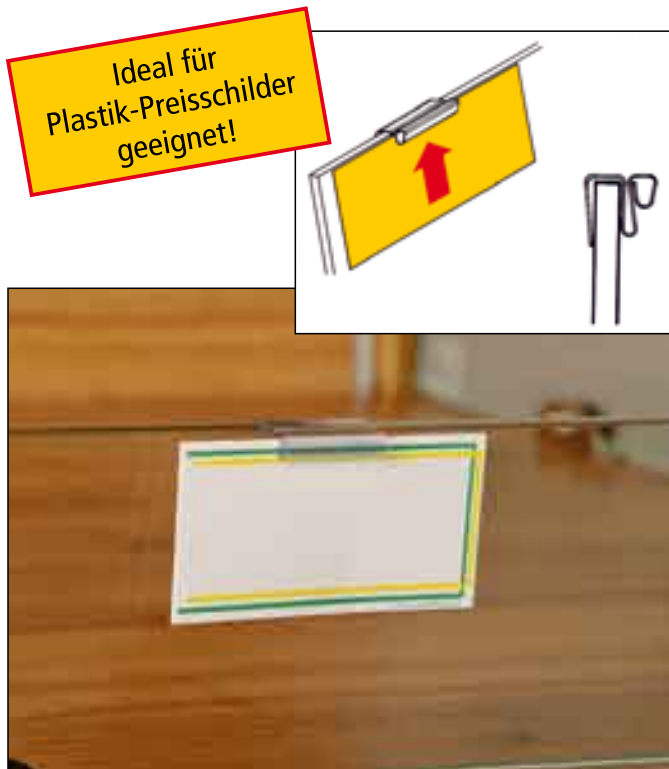

## Regalhalter „Mini“ (VPE 10 Stück)

senkrecht Regalstärke 6 mm  
 senkrecht Regalstärke 10 mm  
 senkrecht Regalstärke 20 mm

Artikel-Nr. 248504-A  
 Artikel-Nr. 248504  
 Artikel-Nr. 248510

**Preis/VPE 12,00 €**

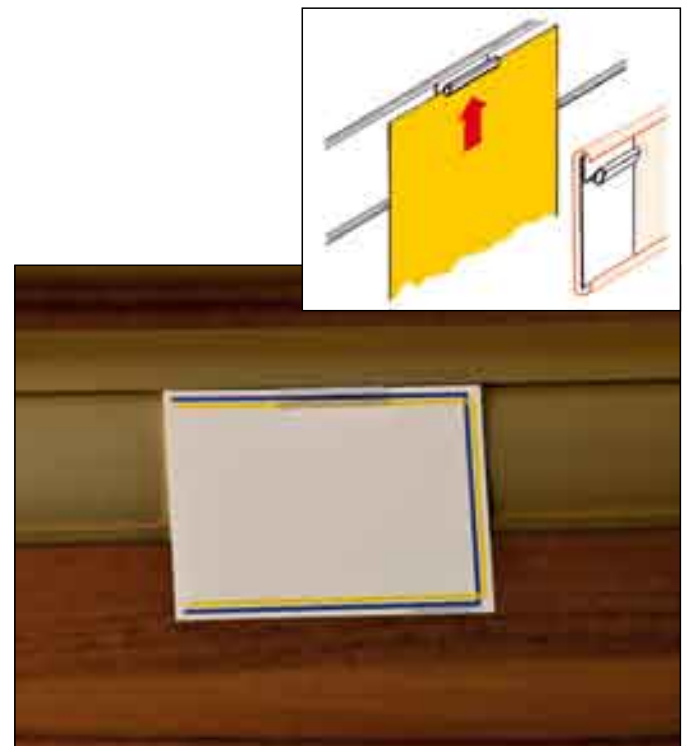

## Brotschienenhalter „Mini“ (VPE 10 Stück)

passt für alle  
 50 mm Brotregalschienen

Artikel-Nr. 248556  
**Preis/VPE 12,00 €**

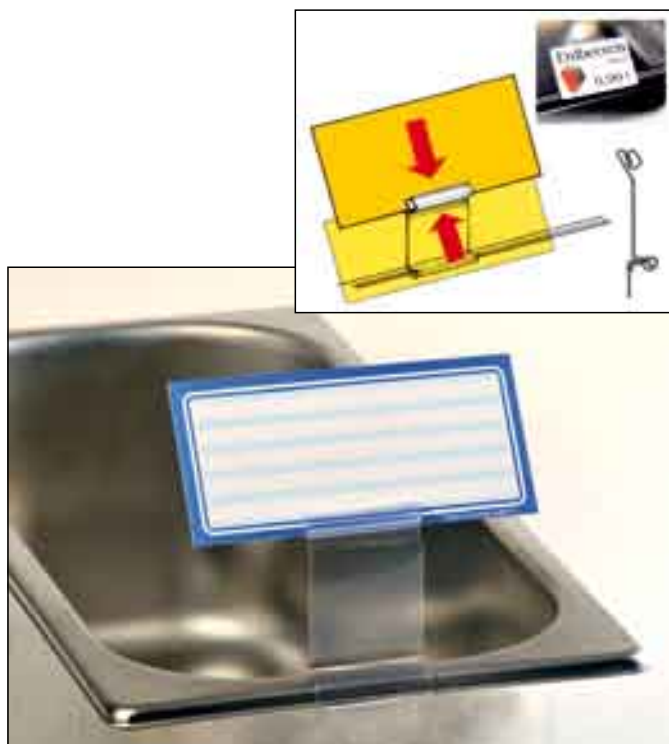

## Halterung für Eisbehälter „Mini“, hoch (VPE 5 Stück)

Größe: Universal

Artikel-Nr. 248562  
**Preis/VPE 10,00 €**



## Halterung für Eisbehälter „Mini“, kurz (VPE 5 Stück)

Größe: Universal

Artikel-Nr. 248562a  
**Preis/VPE 10,00 €**

# Sonstige Halter für Preisschilder



## Liegehalter

transparent, aus Hart-PVC, VPE 10 Stück

Größe 35 x 45 mm

Artikel-Nr. 2483545

Größe 20 x 35 mm

Artikel-Nr. 2482035

**Preis/VPE je 6,95 €**



## Sternstecker

zum Stecken auf Glasschalen, Bleche etc.  
leuchtend rot/orange, VPE 10 Stück

### „SONDER-ANGEBOT“

105 x 140 mm Art.-Nr. 48725 **VPE 12,00 €**

70 x 80 mm Art.-Nr. 48725-A **VPE 10,00 €**

### „Wir empfehlen“

105 x 140 mm Art.-Nr. 48726 **VPE 12,00 €**

70 x 80 mm Art.-Nr. 48726-A **VPE 10,00 €**

### „NEU“

105 x 140 mm Art.-Nr. 48727 **VPE 12,00 €**

70 x 80 mm Art.-Nr. 48727-A **VPE 10,00 €**

### „Angebot der Woche“

105 x 140 mm Art.-Nr. 48728 **VPE 12,00 €**

70 x 80 mm Art.-Nr. 48728-A **VPE 10,00 €**

### „Neutral“ rot

105 x 140 mm Art.-Nr. 48724 **VPE 12,00 €**

70 x 80 mm Art.-Nr. 48724-A **VPE 10,00 €**

### „Neutral“ grün

105 x 140 mm Art.-Nr. 48723 **VPE 12,00 €**

70 x 80 mm Art.-Nr. 48723-A **VPE 10,00 €**



## Preisschilder-Nadel „Vintage“

Preishalternadel / Preisschildstecker  
45 mm, Material: Edelstahl, nirosta

VPE: 25 Stück

Artikel-Nr. G36726

**Preis/VPE 14,90 €**



## Preisschildhalter aus Metall mit Greifklemme

Zum Klemmen auf Schüsseln oder Bleche

VPE: 10 Stück

Artikel-Nr. 1700021

**Preis/VPE 24,00 €**



## Edelstahl-Stecker

Preisschildhalter aus Edelstahl  
zum Stecken in Ware oder Deko  
VPE 20 Stück

Länge 150 mm

Artikel-Nr. 487150 **VPE 10,00 €**

Länge 200 mm

Artikel-Nr. 487200 **VPE 12,00 €**

Länge 300 mm

Artikel-Nr. 487300 **VPE 14,00 €**



## Preisschildhalter mit Krokodilklemme

Halter aus Edelstahl mit Klemme (Memo-Clip)  
schwerer Standblock, VPE 10 Stück

Artikel-Nr. 48710

**Preis/VPE 11,00 €**



## Tafel-Untersteller für Bleche

Größe 10,5 x 4,9 cm

Größe 14,8 x 5,2 cm

Artikel-Nr. 348503-a

Artikel-Nr. 348503-c

**Preis/5 Stück 11,90 €**



## Tafel-Korbhalter

Größe 10,5 x 4,9 cm

Größe DIN A6

Größe DIN A7

Größe 14,8 x 5,2 cm

Artikel-Nr. 348514

Artikel-Nr. 3485146

Artikel-Nr. 3485147

Artikel-Nr. 348516

**Preis/5 Stück 11,90 €**



## Tafel-Bortenaufleger, Länge 20 cm

Größe 10,5 x 4,9 cm

Größe 14,8 x 5,2 cm

Artikel-Nr. 348518

Artikel-Nr. 348518-c

**Preis/5 Stück 11,90 €**



## Tafel-Rohrstangenhalter

Größe 10,5 x 4,9 cm

Größe 14,8 x 5,2 cm

Größe DIN A6

Artikel-Nr. 348513

Artikel-Nr. 348511

Artikel-Nr. 3485136

**Preis/5 Stück 11,90 €**



## Tafel-Regalhalter, 10 mm

Größe 10,5 x 4,9 cm

Größe 14,8 x 5,2 cm

Artikel-Nr. 348504

Artikel-Nr. 348505

## Tafel-Regalhalter, 20 mm

Größe 10,5 x 4,9 cm

Größe 14,8 x 5,2 cm

Artikel-Nr. 348510

Artikel-Nr. 348512

**Preis/5 Stück 11,90 €**



## Tafel-Brotstienenhalter (10 Stück)

zum Beschriften mit Kreidemarkern. Passend für 50-mm-Brotstiene der gängigen Ladenbauer, Querformat, schwarz

10,5 x 7,4 cm (A7) Artikel-Nr. 348549 **VPE 24,00 €**

14,8 x 10,5 cm (A6) Artikel-Nr. 348550 **VPE 26,00 €**

21,0 x 14,8 cm (A5) Artikel-Nr. 348551 **VPE 28,00 €**

29,7 x 21,0 cm (A4) Artikel-Nr. 348551a **VPE 30,00 €**

10,5 x 4,9 cm Artikel-Nr. 348556 **VPE 20,00 €**

14,8 x 5,2 cm Artikel-Nr. 348558 **VPE 20,00 €**



### Tafel-Kistenklemme, DIN A6

105 x 148 mm

VPE: 5 Stück

Artikel-Nr. 348900

Preis/VPE 15,00 €



### Holzklammer „Maxi“ (ohne Tafel)

Artikel-Nr. 37530000

Preis/Stück 3,95 €

### Tafel, 1x gelocht (z.B. für Holzklammer)

Größe 14,8 x 12,5 cm

Artikel-Nr. 37530605

Größe 13,8 x 8,5 cm

Artikel-Nr. 37530705

Preis/10 Stück 11,90 €



### Stecker für Preisschilder (VPE 10 Stück)

Größe: Universal

Artikel-Nr. 48713 weiß

Artikel-Nr. 48714 schwarz

Preis/VPE 6,95 €



### Klammer für Preisschilder (VPE 10 Stück)

Größe: Universal

Artikel-Nr. 48715 weiß

Artikel-Nr. 48716 schwarz

Preis/VPE 6,95 €



### Kistenklemme, versch. Farben (VPE 10 Stück)

Preisschildhalter für Kisten, Boxen etc.

Größe 45 x 60 mm, weiß

Artikel-Nr. 9000908

Größe 45 x 60 mm, grün

Artikel-Nr. 9000914

Größe 45 x 60 mm, rot

Artikel-Nr. 9000918

Preis/VPE 6,95 €

Größe 25 x 60 mm, weiß

Artikel-Nr. 9001008

Größe 25 x 60 mm, grün

Artikel-Nr. 9001014

Größe 25 x 60 mm, gelb

Artikel-Nr. 9001015

Größe 25 x 60 mm, rot

Artikel-Nr. 9001018

Preis/VPE 5,95 €



### Edelstahl-Halter „Universal“

selbstklebend, durch Verbiegen vielseitig verwendbar, passend für Backbleche, Tablett, Körbe, Rohrstanzen u.v.m.

VPE: 50 Stück

Artikel-Nr. 148000

Preis/VPE 21,90 €

# Edelstahl-Halter

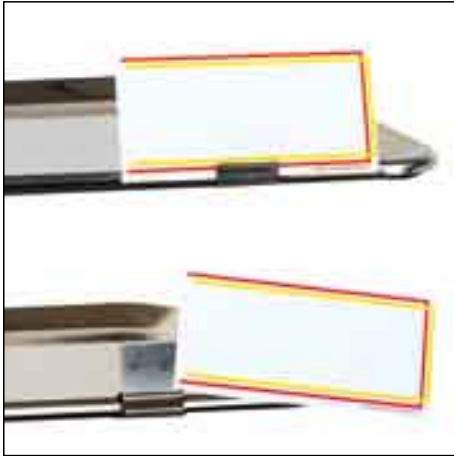

**Edelstahl-Halter** für Tablett  
passend für Kunststoff- und Metalltablets  
VPE: 5 Stück      Artikel-Nr. 148500  
**Preis/VPE 12,00 €**



**Edelstahl-Halter** für Glasböden  
(ca. 6 mm), Salatschüsseln und schwarze  
Kunststoff-Bleche  
VPE: 5 Stück      Artikel-Nr. 148506  
**Preis/VPE 12,00 €**



**Edelstahl-Halter** für Backbleche  
passend für Bleche mit kurzer Kante  
VPE: 5 Stück      Artikel-Nr. 148502  
**Preis/VPE 12,00 €**



**Edelstahl-Halter** für Körbe oder Rohr-  
stangen, 20 - 25 mm Ø  
VPE: 5 Stück      Artikel-Nr. 148514  
**Preis/VPE 12,00 €**



**Edelstahl-Halter** für Borden oder Regale  
waagrecht, 20 - 25 mm Ø  
VPE: 5 Stück      Artikel-Nr. 148520  
**Preis/VPE 12,00 €**



**Edelstahl-Halter** für Backbleche  
passend für Bleche mit hoher Kante  
VPE: 5 Stück      Artikel-Nr. 148507  
**Preis/VPE 12,00 €**



**Edelstahl-Halter** für Regale  
senkrecht  
Artikel-Nr. 148504-A    5 mm Kante / Rohr  
Artikel-Nr. 148504    10 mm Kante / Rohr  
Artikel-Nr. 148510    20 mm Kante / Rohr  
VPE: 5 Stück      **Preis/VPE 12,00 €**



**Edelstahl-Liegehalter**  
80 mm lang  
VPE: 5 Stück      Artikel-Nr. 148532  
**Preis/VPE 12,00 €**



**Edelstahl-Aufsteller „Rondell“**  
vielfach verstellbar, mit Kipplaste an der Ronde  
und am Schildhalter  
100 mm Höhe      Artikel-Nr. 148100  
150 mm Höhe      Artikel-Nr. 148150  
**Preis/Stück je 6,00 €**

# Preisschienen



**Preisschiene, 52,5 cm, mit Magnetstreifen**  
 Höhe: 5 cm Artikel-Nr. 48527-M  
 VPE: 1 Stück **Preis/VPE 7,00 €**



**Einschubleiste, 52,5 cm, geschlossen**  
 Höhe: 5 cm Artikel-Nr. 48526100  
 VPE: 1 Stück **Preis/VPE 5,00 €**



**Preisschiene, 52,5 cm, mit Klebestreifen**  
 Höhe: 5 cm Artikel-Nr. 48527  
 VPE: 1 Stück **Preis/VPE 7,00 €**



**Preisschild-Steckleiste**  
 Stockerfalz, transparent, selbstklebend  
 Größe 100 x 1,5 cm Artikel-Nr. 48555  
**Preis/Stück 3,00 €**

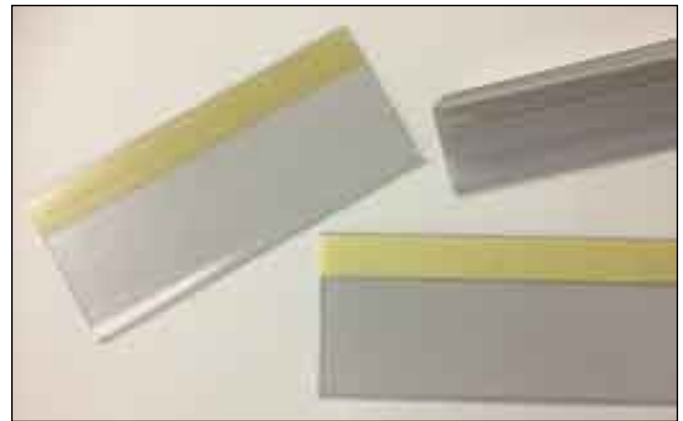

**Wir liefern Preisschienen, Scannerschienen  
 u.v.m. in Ihrem Wunschformat - ab 1 Stück!**

# Zubehör



**Haftpunkte**  
 doppelseitig, selbstklebend, leicht  
 ablösbar - VPE: 1000 Stück/Rolle  
 Artikel-Nr. 7700000  
**Preis/VPE 36,00 €**



**Magnetstreifen**  
 20 mm breit, selbstklebend  
 VPE: 1 m Länge  
 Artikel-Nr. 48000  
**Preis/VPE 6,00 €**



**Metallstreifen**  
 20 mm breit, selbstklebend  
 VPE: 1 m Länge  
 Artikel-Nr. 48100  
**Preis/VPE 6,00 €**

# PVC-Aufsteller für Preisschilder



## Aufsteller, Querformat (VPE 10 Stück)

Größe 10,5 x 4,9 cm

Artikel-Nr. 48532

Preis/VPE 10,00 €

Größe 8,6 x 5,4 cm

Artikel-Nr. 48532-S

Preis/VPE 10,00 €

Größe 14,8 x 5,2 cm

Artikel-Nr. 48534

Preis/VPE 13,00 €

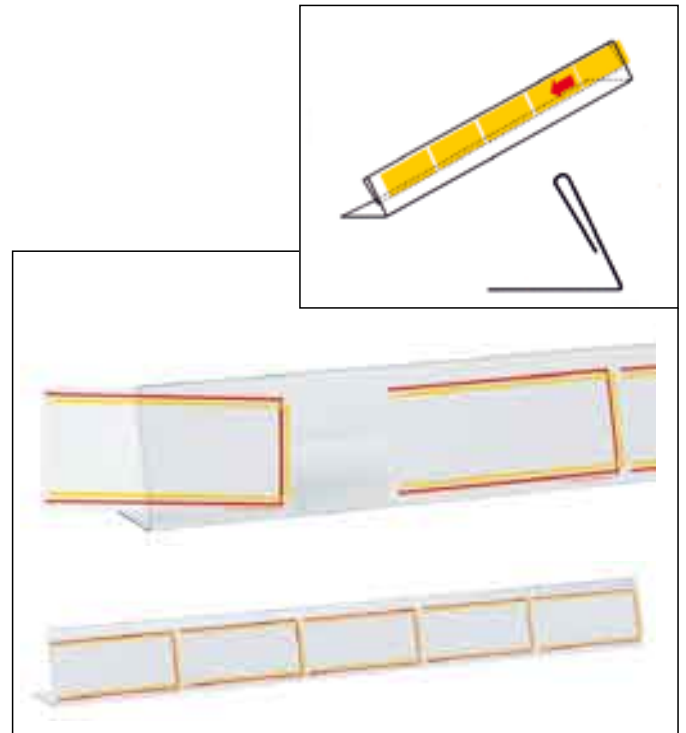

## Aufsteller-Leiste, 525 mm lang (1 Stück)

Höhe: 50 mm

Artikel-Nr. 48533

passend für 5 Preisschilder

Preis/Stück 5,00 €

**Wir liefern Aufsteller, Aufstellerleisten u.v.m.  
in Ihrem Wunschformat - schon ab 1 Stück!**

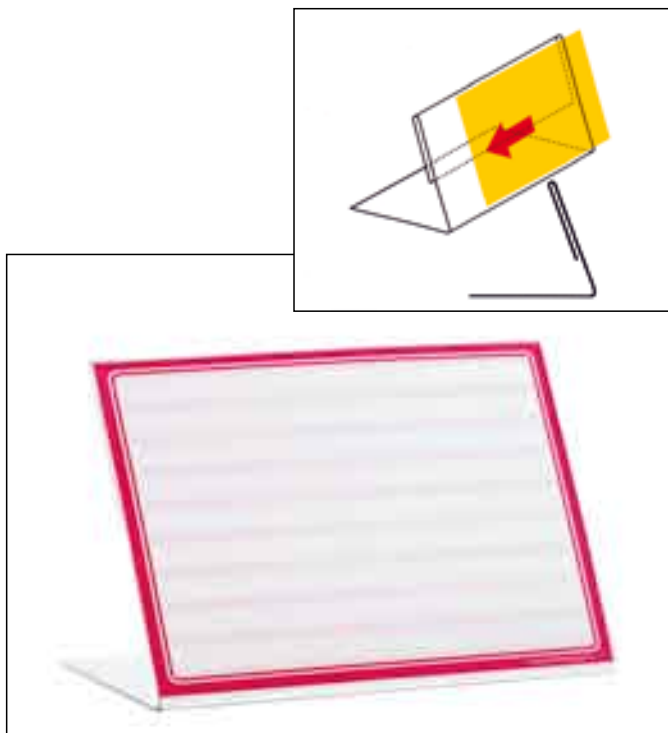

## Aufsteller, Querformat (VPE 10 Stück)

Größe 10,5 x 7,4 cm (DIN A7)

Artikel-Nr. 48536

Preis/VPE 10,00 €

Größe 14,8 x 10,5 cm (DIN A6)

Artikel-Nr. 48540

Preis/VPE 13,00 €

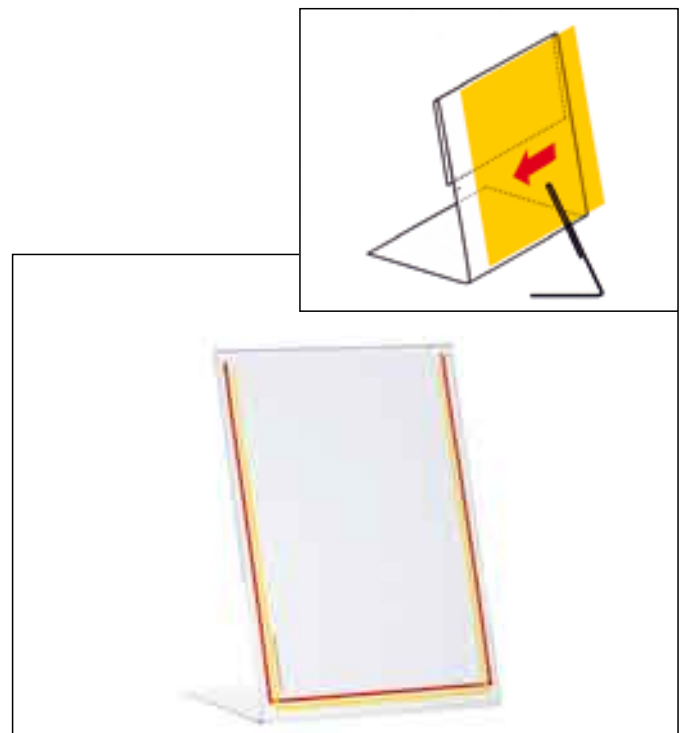

## Aufsteller, Hochformat (VPE 10 Stück)

Größe 10,5 x 7,4 cm (DIN A7)

Artikel-Nr. 48538

Preis/VPE 10,00 €

Größe 14,8 x 10,5 cm (DIN A6)

Artikel-Nr. 48542

Preis/VPE 13,00 €



Ideal für  
Plastik-Preisschilder  
geeignet!

# PVC-Aufsteller für Preisschilder

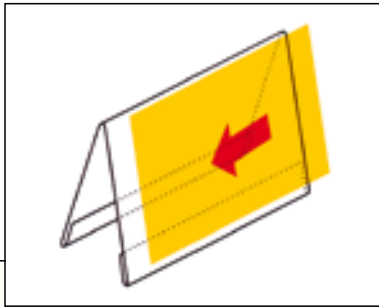

## Dachaufsteller, Querformat (VPE 10 Stück)

Größe 10,5 x 4,9 cm

Artikel-Nr. 48529

**Preis/VPE 15,00 €**

Größe 8,6 x 5,4 cm

Artikel-Nr. 48529-S

**Preis/VPE 15,00 €**

Größe 10,5 x 7,4 cm (DIN A7)

Artikel-Nr. 48572

**Preis/VPE 15,00 €**

Größe 14,8 x 10,5 cm (DIN A6)

Artikel-Nr. 48568

**Preis/VPE 18,00 €**

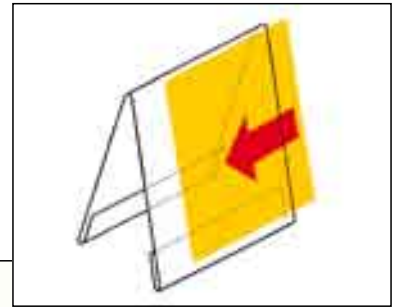

## Dachaufsteller, Hochformat (VPE 10 Stück)

Größe 10,5 x 14,8 cm (DIN A6)

Artikel-Nr. 48570

**Preis/VPE 18,00 €**

## Sonderanfertigungen

Durch eigene Produktion ist es uns möglich,  
viele Ihrer eigenen Vorstellungen zu realisieren.

Sonderanfertigungen z. B. für Preisschild-Halter,  
Acryl-Aufsteller oder Prospektständer in vielen  
Ausführungen und Größen sind daher kein Problem.

Fragen Sie uns, wir helfen Ihnen.

**KIESEL  
PLAKATE**  
*System*

Wir machen Werbung sichtbar !



## Kartenhalter aus Acrylglas

für Eiskarten, Preisschilder, Täfelchen etc.

Länge 50 mm Artikel-Nr. 48563	Preis/Stück	<b>2,70 €</b>
Länge 100 mm Artikel-Nr. 48563a	Preis/Stück	<b>2,90 €</b>
Länge 130 mm Artikel-Nr. 48563b	Preis/Stück	<b>3,30 €</b>
Länge 210 mm Artikel-Nr. 48563c	Preis/Stück	<b>5,50 €</b>

Kartenhalter



Bistro-Aufsteller

## Bistro-Aufsteller aus Acrylglas

Dachaufsteller DIN A7 mit Einschub für Eiskarten, Menükarten, Täfelchen etc.

Artikel-Nr. 48580	Preis/5 Stück	<b>19,00 €</b>
-------------------	---------------	----------------

## Preisschildhalter mit Gelenk aus Acrylglas

Fußgröße 50 x 75 mm, Stablänge 50 mm

Artikel-Nr. 90507550	Preis/5 Stück	<b>14,90 €</b>
----------------------	---------------	----------------



## Preisschildhalter / Cardholder mit Klemme

zum Anbringen an Schüsseln, Blechen etc.

Breite: 27 mm, Höhe: 70 mm

VPE: 10 Stück

Artikel-Nr. 1700020	Preis/VPE	<b>19,00 €</b>
---------------------	-----------	----------------



## Preisschildhalter „Ice-Stick“

zum Einstecken in Frischeis (z. B. an der Fischtheke)

Länge: 150 mm - abbrechbar auf 100 mm, transparent

mit Cardholder zur Aufnahme von Preisschildern

VPE: 10 Stück

Artikel-Nr. 48717	Preis/VPE	<b>19,00 €</b>
-------------------	-----------	----------------





## Hochwertige Aufsteller aus 2 mm starkem Acrylglas

Größe <b>DIN A4</b> , Hochformat Artikel-Nr. 48564	Preis/5 Stück	<b>24,00 €</b>
Größe <b>DIN A4</b> , Querformat Artikel-Nr. 48565	Preis/5 Stück	<b>24,00 €</b>
Größe <b>DIN A5</b> , Hochformat Artikel-Nr. 48566	Preis/5 Stück	<b>22,00 €</b>
Größe <b>DIN A5</b> , Querformat Artikel-Nr. 48567	Preis/5 Stück	<b>22,00 €</b>
Größe <b>DIN A6</b> , Hochformat Artikel-Nr. 48543	Preis/5 Stück	<b>16,00 €</b>
Größe <b>DIN A6</b> , Querformat Artikel-Nr. 48541	Preis/5 Stück	<b>16,00 €</b>
Größe <b>DIN A7</b> , Hochformat Artikel-Nr. 48539	Preis/5 Stück	<b>12,00 €</b>
Größe <b>DIN A7</b> , Querformat Artikel-Nr. 48537	Preis/5 Stück	<b>12,00 €</b>
Größe: <b>Scheckkarte</b> , Querformat Artikel-Nr. 48544	Preis/5 Stück	<b>9,90 €</b>

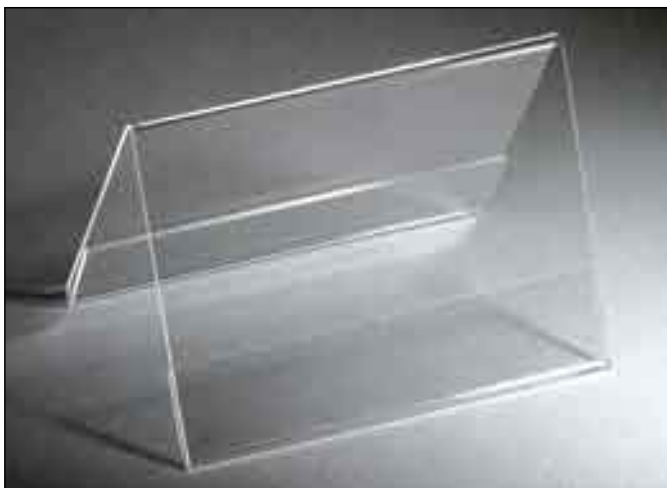

## Hochwertige Dach-Aufsteller aus 2 mm starkem Acrylglas, doppelseitig

Größe <b>DIN A4</b> , Hochformat Artikel-Nr. 48564-D	Preis/5 Stück	<b>39,00 €</b>
Größe <b>DIN A4</b> , Querformat Artikel-Nr. 48565-D	Preis/5 Stück	<b>39,00 €</b>
Größe <b>DIN A5</b> , Hochformat Artikel-Nr. 48566-D	Preis/5 Stück	<b>29,00 €</b>
Größe <b>DIN A5</b> , Querformat Artikel-Nr. 48567-D	Preis/5 Stück	<b>29,00 €</b>
Größe <b>DIN A6</b> , Hochformat Artikel-Nr. 48543-D	Preis/5 Stück	<b>19,00 €</b>
Größe <b>DIN A6</b> , Querformat Artikel-Nr. 48541-D	Preis/5 Stück	<b>19,00 €</b>
Größe <b>DIN A7</b> , Hochformat Artikel-Nr. 48539-D	Preis/5 Stück	<b>13,80 €</b>
Größe <b>DIN A7</b> , Querformat Artikel-Nr. 48537-D	Preis/5 Stück	<b>13,80 €</b>
Größe: <b>Scheckkarte</b> , Querformat Artikel-Nr. 48544-D	Preis/5 Stück	<b>13,50 €</b>

**Wir bieten auf alle  
Artikel interessante  
Staffelpreise!  
Fragen Sie uns!**

# Acrylglas

## Hochwertige T-Aufsteller aus 2 mm starkem Acrylglas

Größe <b>DIN A4</b> , Hochformat Artikel-Nr. 48564-T	Preis/5 Stück	<b>39,00 €</b>
Größe <b>DIN A4</b> , Querformat Artikel-Nr. 48565-T	Preis/5 Stück	<b>39,00 €</b>
Größe <b>DIN A5</b> , Hochformat Artikel-Nr. 48566-T	Preis/5 Stück	<b>34,00 €</b>
Größe <b>DIN A5</b> , Querformat Artikel-Nr. 48567-T	Preis/5 Stück	<b>34,00 €</b>
Größe <b>DIN A6</b> , Hochformat Artikel-Nr. 48543-T	Preis/5 Stück	<b>25,00 €</b>
Größe <b>DIN A6</b> , Querformat Artikel-Nr. 48541-T	Preis/5 Stück	<b>25,00 €</b>
Größe <b>DIN A7</b> , Hochformat Artikel-Nr. 48539-T	Preis/5 Stück	<b>15,50 €</b>
Größe <b>DIN A7</b> , Querformat Artikel-Nr. 48537-T	Preis/5 Stück	<b>15,50 €</b>
Größe <b>DIN lang</b> , Hochformat Artikel-Nr. 48545-T	Preis/5 Stück	<b>25,00 €</b>



## Hochwertige Stern-Aufsteller aus 2 mm starkem Acrylglas

Größe <b>DIN A6</b> , Hochformat Artikel-Nr. 48545	Preis/Stück	<b>5,30 €</b>
Größe <b>DIN A5</b> , Hochformat Artikel-Nr. 48545-5	Preis/Stück	<b>7,30 €</b>
Größe <b>DIN lang</b> , Hochformat Artikel-Nr. 48545-DL	Preis/Stück	<b>6,50 €</b>



## Hochwertige Ringbuch-Ständer aus 2 mm starkem Acrylglas

Dachform, Querformat - Größe: 30 x 21,5 cm Artikel-Nr. 49810	Preis/Stück	<b>29,00 €</b>
L-Form, Hochformat - Größe: 45 x 30 cm Artikel-Nr. 49800	Preis/Stück	<b>29,00 €</b>



## Ringbuch-Ständer, Standmodell

Prospekthalter aus Aluminium mit schwerem, silber lackiertem Fuß. Die Platte aus Acryl, mit 4 Ringen, macht es leicht zum Beispiel Menükarten, Prospekte, Kataloge usw. einzusetzen und darin zu blättern.

Auch ideal als Klatteträger für Produktinformationen (z. B. Allergen-Auszeichnung im Zuge der LMIV).

Maße (BxHxT): 47 x 110 x 31 cm

Artikel-Nr. 49850 Preis/Stück **119,00 €**





## Hochwertige Prospektständer glasklar

Größe <b>DIN A4</b> , Hochformat - 3 mm starkes Acrylglas Artikel-Nr. 49400	Preis/Stück	<b>10,50 €</b>
Größe <b>DIN A4</b> , Querformat - 3 mm starkes Acrylglas Artikel-Nr. 49410	Preis/Stück	<b>10,50 €</b>
Größe <b>DIN A5</b> , Hochformat - 2 mm starkes Acrylglas Artikel-Nr. 49500	Preis/Stück	<b>6,50 €</b>
Größe <b>DIN A5</b> , Querformat - 2 mm starkes Acrylglas Artikel-Nr. 49510	Preis/Stück	<b>6,50 €</b>
Größe <b>DIN A6</b> , Hochformat - 2 mm starkes Acrylglas Artikel-Nr. 49600	Preis/Stück	<b>4,50 €</b>
Größe <b>DIN A6</b> , Querformat - 2 mm starkes Acrylglas Artikel-Nr. 49610	Preis/Stück	<b>4,50 €</b>
Größe <b>DIN A7</b> , Hochformat - 2 mm starkes Acrylglas Artikel-Nr. 49700	Preis/Stück	<b>3,50 €</b>
Größe <b>DIN A7</b> , Querformat - 2 mm starkes Acrylglas Artikel-Nr. 49710	Preis/Stück	<b>3,50 €</b>
Größe <b>DIN lang</b> , Hochformat - 2 mm starkes Acrylglas Artikel-Nr. 49300	Preis/Stück	<b>5,00 €</b>
Größe <b>Scheckkarte</b> , (86 x 54 mm), Querformat Artikel-Nr. 49010	Preis/Stück	<b>3,50 €</b>
Größe <b>Scheckkarte</b> , (86 x 54 mm), Querformat, <b>mit Deckel</b> Artikel-Nr. 49110	Preis/Stück	<b>5,00 €</b>



## Hochwertige Prospektständer Mehrfachständer im Hochformat

Größe <b>DIN A4</b> , 2-fach - 3 mm starkes Acrylglas Artikel-Nr. 4940002	Preis/Stück	<b>24,00 €</b>
Größe <b>DIN A4</b> , 3-fach - 3 mm starkes Acrylglas Artikel-Nr. 4940003	Preis/Stück	<b>29,00 €</b>
Größe <b>DIN A4</b> , 4-fach - 3 mm starkes Acrylglas Artikel-Nr. 4940004	Preis/Stück	<b>42,00 €</b>
Größe <b>DIN A4</b> , 6-fach - 3 mm starkes Acrylglas Artikel-Nr. 4940006	Preis/Stück	<b>79,00 €</b>
Größe <b>DIN A5</b> , 2-fach - 2 mm starkes Acrylglas Artikel-Nr. 4950002	Preis/Stück	<b>12,00 €</b>
Größe <b>DIN A5</b> , 3-fach - 2 mm starkes Acrylglas Artikel-Nr. 4950003	Preis/Stück	<b>16,00 €</b>
Größe <b>DIN A5</b> , 4-fach - 2 mm starkes Acrylglas Artikel-Nr. 4950004	Preis/Stück	<b>17,50 €</b>
Größe <b>DIN A6</b> , 2-fach - 2 mm starkes Acrylglas Artikel-Nr. 4960002	Preis/Stück	<b>9,90 €</b>
Größe <b>DIN A6</b> , 3-fach - 2 mm starkes Acrylglas Artikel-Nr. 4960003	Preis/Stück	<b>13,50 €</b>
Größe <b>DIN A6</b> , 4-fach - 2 mm starkes Acrylglas Artikel-Nr. 4960004	Preis/Stück	<b>16,50 €</b>

## Hochwertige Plakattaschen mit Haken aus 2 mm starkem Acrylglas

Größe <b>DIN A4</b> , Hochformat Artikel-Nr. 7660400-H	Preis/Stück	<b>5,80 €</b>
Größe <b>DIN A4</b> , Querformat Artikel-Nr. 7670400-H	Preis/Stück	<b>5,80 €</b>
Größe <b>DIN A5</b> , Hochformat Artikel-Nr. 7660500-H	Preis/Stück	<b>5,40 €</b>
Größe <b>DIN A5</b> , Querformat Artikel-Nr. 7670500-H	Preis/Stück	<b>5,40 €</b>



## Hochwertige Plakattaschen mit Haftsauger aus 2 mm starkem Acrylglas

Größe <b>DIN A2</b> , Hochformat Artikel-Nr. 7660200-S	Preis/Stück	<b>24,00 €</b>
Größe <b>DIN A2</b> , Querformat Artikel-Nr. 7670200-S	Preis/Stück	<b>24,00 €</b>
Größe <b>DIN A3</b> , Hochformat Artikel-Nr. 7660300-S	Preis/Stück	<b>13,90 €</b>
Größe <b>DIN A3</b> , Querformat Artikel-Nr. 7670300-S	Preis/Stück	<b>13,90 €</b>
Größe <b>DIN A4</b> , Hochformat Artikel-Nr. 7660400-S	Preis/Stück	<b>7,80 €</b>
Größe <b>DIN A4</b> , Querformat Artikel-Nr. 7670400-S	Preis/Stück	<b>7,80 €</b>
Größe <b>DIN A5</b> , Hochformat Artikel-Nr. 7660500-S	Preis/Stück	<b>6,40 €</b>
Größe <b>DIN A5</b> , Querformat Artikel-Nr. 7670500-S	Preis/Stück	<b>6,40 €</b>



## Hochwertige Plakattaschen mit Bohrungen zum Abhängen aus 2 mm starkem Acrylglas, Bohrung 4 mm

Größe 600 x 300 mm Artikel-Nr. 7806300	Preis/Stück	<b>26,00 €</b>
Größe <b>DIN A4</b> , Hochformat Artikel-Nr. 7660400	Preis/Stück	<b>5,80 €</b>
Größe <b>DIN A4</b> , Querformat Artikel-Nr. 7670400	Preis/Stück	<b>5,80 €</b>
Größe <b>DIN A5</b> , Hochformat Artikel-Nr. 7660500	Preis/Stück	<b>5,40 €</b>
Größe <b>DIN A5</b> , Querformat Artikel-Nr. 7670500	Preis/Stück	<b>5,40 €</b>



Passende Abhängestäbe finden Sie auf Seite 49!



## Tafelpreisschilder „Exklusiv“

Elegante Preisschilder aus schwarzem Tafelkunststoff  
Beschriftung mit Kreidemarker

Tafelpreisschild, Größe 85 x 55 mm Artikel-Nr. 48901	Preis/ 10 Stück	<b>5,00 €</b>
Tafelpreisschild, Größe 105 x 74 mm Artikel-Nr. 48902	Preis/ 10 Stück	<b>9,00 €</b>
Tafelpreisschild, Größe 25 x 55 mm Artikel-Nr. 48903	Preis/ 10 Stück	<b>4,00 €</b>
Tafelpreisschild, Größe 40 x 55 mm Artikel-Nr. 48904	Preis/ 10 Stück	<b>4,50 €</b>
Tafelpreisschild, Größe DIN A6 (148 x 105 mm) Artikel-Nr. 48898	Preis/ 10 Stück	<b>12,00 €</b>
Tafelpreisschild, rund Ø 75 mm Artikel-Nr. 48905	Preis/ 10 Stück	<b>9,00 €</b>

Acrylfuß, 30 x 20 x 10 mm, aus massivem Acryl, glasklar  
Artikel-Nr. 48900 Preis/ 10 Stück **22,00 €**

Acrylfuß, 50 x 20 x 10 mm, aus massivem Acryl, glasklar  
Artikel-Nr. 48900a Preis/ 10 Stück **24,00 €**



## Thekenaufsteller mit Holzfuß

Buche natur, Tafel 3 mm stark, doppelseitig  
Beschriftung mit Kreidemarker

Tafelfläche zum Beschriften: 138 x 190 mm Artikel-Nr. 48700	Preis/Stück	<b>6,90 €</b>
Tafelfläche zum Beschriften: 138 x 105 mm Artikel-Nr. 48701	Preis/Stück	<b>6,60 €</b>
Tafelfläche zum Beschriften: 138 x 65 mm Artikel-Nr. 48702	Preis/Stück	<b>6,30 €</b>



## Thekenaufsteller „Elegant“

Aufwendig gearbeiteter Holzfuß (Teakholz)  
Beschriftung mit Kreidemarker

Tafelfläche zum Beschriften: **DIN A5** (148 x 210 mm)  
Artikel-Nr. 48805 Preis/Stück **16,90 €**

## Thekenaufsteller mit Acryl-Einschub

Aufwendig gearbeiteter Holzfuß (Buche natur)  
Einschub aus massivem Acryl, 3 mm stark

Einleger in Größe **DIN A5** (148 x 210 mm)  
Artikel-Nr. 48800a Preis/Stück **8,90 €**

## Thekenaufsteller mit PVC-Einschub

Massiver Holzfuß (Buche natur)  
Für Preisschilder/Karten im Postkartenformat

Einleger in Größe **DIN A6** (105 x 148 mm)  
Artikel-Nr. 48801 Preis/5 Stück **13,00 €**

# Tafelaufsteller

## Tafelaufsteller, L-Form - Hochformat

Größe <b>DIN A7</b> (74 x 105 mm)	Artikel-Nr. 348539
Größe <b>55 x 85 mm</b> (Scheckkarte)	Artikel-Nr. 348544-1
	Preis/5 Stück je <b>7,50 €</b>
Größe <b>DIN A6</b> (105 x 148 mm)	Artikel-Nr. 348543
	Preis/5 Stück <b>9,00 €</b>
Größe <b>DIN A5</b> (148 x 210 mm)	Artikel-Nr. 348566
	Preis/5 Stück <b>15,00 €</b>
Größe <b>DIN A4</b> (210 x 297 mm)	Artikel-Nr. 348564
	Preis/5 Stück <b>19,00 €</b>

## Tafelaufsteller, L-Form - Querformat

Größe <b>DIN A7</b> (105 x 74 mm)	Artikel-Nr. 348537
Größe <b>85 x 55 mm</b> (Scheckkarte)	Artikel-Nr. 348544
Größe <b>105 x 49 mm</b>	Artikel-Nr. 348545
	Preis/5 Stück je <b>7,50 €</b>
Größe <b>DIN A6</b> (148 x 105 mm)	Artikel-Nr. 348541
	Preis/5 Stück <b>9,00 €</b>
Größe <b>DIN A5</b> (210 x 148 mm)	Artikel-Nr. 348567
	Preis/5 Stück <b>15,00 €</b>
Größe <b>DIN A4</b> (297 x 210 mm)	Artikel-Nr. 348565
	Preis/5 Stück <b>19,00 €</b>

## Tafelaufsteller, Dachform - Hochformat

Größe <b>DIN A7</b> (74 x 105 mm)	Artikel-Nr. 348539-D
	Preis/5 Stück <b>9,00 €</b>
Größe <b>DIN A6</b> (105 x 148 mm)	Artikel-Nr. 348543-D
	Preis/5 Stück <b>11,00 €</b>
Größe <b>DIN A5</b> (148 x 210 mm)	Artikel-Nr. 348566-D
	Preis/5 Stück <b>16,00 €</b>
Größe <b>DIN A4</b> (210 x 297 mm)	Artikel-Nr. 348564-D
	Preis/5 Stück <b>25,00 €</b>

## Tafelaufsteller, Dachform - Querformat

Größe <b>DIN A7</b> (105 x 74 mm)	Artikel-Nr. 348537-D
Größe <b>85 x 55 mm</b> (Scheckkarte)	Artikel-Nr. 348544-D
Größe <b>105 x 49 mm</b>	Artikel-Nr. 348545-D
	Preis/5 Stück je <b>9,00 €</b>
Größe <b>DIN A6</b> (148 x 105 mm)	Artikel-Nr. 348541-D
	Preis/5 Stück <b>11,00 €</b>
Größe <b>DIN A5</b> (210 x 148 mm)	Artikel-Nr. 348567-D
	Preis/5 Stück <b>16,00 €</b>
Größe <b>DIN A4</b> (297 x 210 mm)	Artikel-Nr. 348565-D
	Preis/5 Stück <b>25,00 €</b>

Die Tafelaufsteller sind mit Leuchtkreide- oder Neo-Marker beschreibbar und wieder abwischbar.  
(siehe unser spezielles Reinigungsmittel auf Seite 41)







## Ersatzmagnet für Namensschilder

**Magnet normal**  
Artikel-Nr. 9320000

Stück **1,75 €**

**Magnet extra stark**  
Artikel-Nr. 9330000

Stück **2,50 €**

## Einleger für Namensschilder, blanko weiß

Einleger mikroperforiert, auf DIN-A4-Bogen

Größe 75 x 25 mm (20 Stück pro Bogen)  
Artikel-Nr. 9501208 Preis/10 Bogen **11,00 €**

Größe 75 x 40 mm (14 Stück pro Bogen)  
Artikel-Nr. 9501308 Preis/10 Bogen **11,00 €**

Größe 70 x 30 mm (18 Stück pro Bogen)  
Artikel-Nr. 9501408 Preis/10 Bogen **11,00 €**

Größe 80 x 34 mm (16 Stück pro Bogen)  
Artikel-Nr. 9501508 Preis/10 Bogen **11,00 €**

## Profi-Namensschilder

**Der Klassiker.** Höchste Eleganz und praktische Handhabung, dafür sorgt die attraktive Wölbung des glasklaren Schilderprofils. Die am PC oder per Hand beschrifteten Namenskarten werden einfach seitlich eingeschoben. Das Schild ist absolut kippelsicher, kratzfest und passt sich hervorragend jeder Kleidung an. Sichere Befestigung mit Nadel oder (extra starkem) Magnet.

### Profi-Namensschilder

Größe	Halterung	Artikel-Nr.	Preis / 5 Stück
7,5 x 2,5 cm	mit Nadel	9001200	<b>16,00 €</b>
7,5 x 4,0 cm	mit Nadel	9001300	<b>16,00 €</b>
7,5 x 2,5 cm	mit Magnet	9301200	<b>24,00 €</b>
7,5 x 4,0 cm	mit Magnet	9301300	<b>24,00 €</b>
7,5 x 2,5 cm	extra starker Magnet	9311200	<b>29,00 €</b>
7,5 x 4,0 cm	extra starker Magnet	9311300	<b>29,00 €</b>

Jeweils inkl. Druckbogen DIN A4

## Top-Namensschilder

Mit dem „Top-Namensschild“ können Sie CI-gerecht Farbe ins Spiel bringen. Die an beiden Seiten farblich abgesetzten Namensschilder mit integrierter Befestigung und leichter Rundung passen sich harmonisch der Kleidung an. Die hochtransparente Sichtscheibe ist absolut kratzfest. Sichere Befestigung mit Nadel oder Magnet.

### Top-Namensschilder

Größe	Halterung	Farbe	Artikel-Nr.	Preis / 5 Stück
7,0 x 3,0 cm	mit Nadel	blau	9401406	<b>16,00 €</b>
7,0 x 3,0 cm	mit Nadel	weiß	9401408	<b>16,00 €</b>
7,0 x 3,0 cm	mit Nadel	grün	9401414	<b>16,00 €</b>
7,0 x 3,0 cm	mit Nadel	gelb	9401415	<b>16,00 €</b>
7,0 x 3,0 cm	mit Nadel	rot	9401418	<b>16,00 €</b>
7,0 x 3,0 cm	mit Nadel	Edelstahl	9401419	<b>17,00 €</b>
8,0 x 3,4 cm	mit Nadel	blau	9401506	<b>16,00 €</b>
8,0 x 3,4 cm	mit Nadel	weiß	9401508	<b>16,00 €</b>
8,0 x 3,4 cm	mit Nadel	grün	9401514	<b>16,00 €</b>
8,0 x 3,4 cm	mit Nadel	gelb	9401515	<b>16,00 €</b>
8,0 x 3,4 cm	mit Nadel	rot	9401518	<b>16,00 €</b>
8,0 x 3,4 cm	mit Nadel	Edelstahl	9401519	<b>17,00 €</b>

7,0 x 3,0 cm	mit Magnet	blau	9601406	<b>24,00 €</b>
7,0 x 3,0 cm	mit Magnet	weiß	9601408	<b>24,00 €</b>
7,0 x 3,0 cm	mit Magnet	grün	9601414	<b>24,00 €</b>
7,0 x 3,0 cm	mit Magnet	gelb	9601415	<b>24,00 €</b>
7,0 x 3,0 cm	mit Magnet	rot	9601418	<b>24,00 €</b>
7,0 x 3,0 cm	mit Magnet	Edelstahl	9601419	<b>26,00 €</b>
8,0 x 3,4 cm	mit Magnet	blau	9601506	<b>24,00 €</b>
8,0 x 3,4 cm	mit Magnet	weiß	9601508	<b>24,00 €</b>
8,0 x 3,4 cm	mit Magnet	grün	9601514	<b>24,00 €</b>
8,0 x 3,4 cm	mit Magnet	gelb	9601515	<b>24,00 €</b>
8,0 x 3,4 cm	mit Magnet	rot	9601518	<b>24,00 €</b>
8,0 x 3,4 cm	mit Magnet	Edelstahl	9601519	<b>26,00 €</b>

Jeweils inkl. Druckbogen DIN A4

**Achtung! Namensschilder mit Magnet sind für Personen mit Herzschrittmacher nicht geeignet!**

# Zahlteller und Kassenständer



## Zahlteller - inkl. individuellem Einleger

Bedruckt mit Ihrem Firmenlogo oder mit einem speziellen Text für besondere Anlässe, wie Ostern, Muttertag, Vatertag, Betriebsferien oder Weihnachten.

mit Einleger Artikel-Nr. 1045 Preis/Stück **9,90 €**

## Zahlteller, neutral - stabiles Acryl, glasklar

Für Einleger 165 x 132 mm, Außenmaß 200 x 145 mm  
Rutschfestigkeit gegeben durch Gummipoppen. Ideal für häufig wechselnde, individuelle Einleger.

ohne Einleger Artikel-Nr. 1040 Preis/Stück **6,90 €**

## Zahlteller aus Holz

Zahlteller aus „Eiche roh“ in konkaver, quadratischer Form mit Gummistoppeln für rutschfesten Stand.  
Maße: 140 x 140 x 20 mm

Artikel-Nr. 1050 Preis/Stück **16,00 €**



## Kassenständer „Info-Line“

Kassenständer als Tisch- oder Wandmodell verwendbar mit 8 doppelseitigen Rahmen, inkl. Anti-Reflex-Schutzhülle. Für Einlegeblätter DIN A4

- Farbe blau Artikel-Nr. 8500406
- Farbe gelb Artikel-Nr. 8500415
- Farbe rot Artikel-Nr. 8500418

Preis/Stück  
**79,00 €**

# Tafelfolien und Marker



## Tafelfolie (abwischbar), schwarz

z. B. für Gehwegaufsteller. Beschriftung mit Leuchtkreidemarkern

Größe	Artikel-Nr.	Preis / 2 Stück
<b>DIN A1</b> (600 x 841 mm)	13000105	<b>27,00 €</b>
<b>DIN A2</b> (420 x 600 mm)	13000205	<b>16,00 €</b>
<b>DIN A3</b> (297 x 420 mm)	13000305	<b>11,00 €</b>
<b>DIN A4</b> (297 x 210 mm)	13000405	<b>7,00 €</b>
500 x 350 mm	13003505	<b>16,00 €</b>
500 x 700 mm	13005705	<b>27,00 €</b>
600 x 300 mm	13006305	<b>16,00 €</b>

## Tafelfolie, selbstklebend

Tafelfolie, die sich mit Flüssigkreide beschriften und anschließend wieder rückstandslos reinigen lässt. Mindestmaß: 40 x 20 cm,

Maximal: Höhe 200 cm, Breite 125 cm / gerollt

Artikel-Nr. 1300125

Preis/qm **59,00 €**

## Neo-Marker (wasserfest)

Auf Wasserbasis, riecht nicht, mit hoher Farbtintensität.

Zum Beschriften von Plakaten, Preisschildern und Glas.

Abwischbar mit unserem speziellen Reiniger.

### Schriftstärke 8 + 15 mm

Farbe	Artikel-Nr.
schwarz	5701505
blau	5701506
weiß	5701508
grün	5701514
rot	5701518

Preis/Stück **5,49 €**

Ab 10 Stück/Stück **4,50 €**

### Schriftstärke 2 + 5 mm

Farbe	Artikel-Nr.
schwarz	5700505
blau	5700506
weiß	5700508
grün	5700514
rot	5700518

Preis/Stück **3,49 €**

Ab 10 Stück/Stück **2,50 €**

## Leuchtkreide-Marker

Mit Wasser oder unserem speziellen Reiniger abwischbar.

Zum Beschriften von Schreibtischen, Tafelfolien, Folienplakaten, Glas und Spiegel.

### Schriftstärke 8 + 15 mm

Farbe	Artikel-Nr.
orange	5901504
schwarz	5901505
pink	5901511
blau	5901521
weiß	5901508
grün	5901514
rot	5901518
gelb	5901515
lila	5901517

Preis/Stück **5,49 €**

Ab 10 Stück/Stück **4,50 €**

### Schriftstärke 2 + 5 mm

Farbe	Artikel-Nr.
orange	5900504
schwarz	5900505
pink	5900511
blau	5900521
weiß	5900508
grün	5900514
rot	5900518
gelb	5900515
lila	5900517
silber	5900519
gold	5900520

Preis/Stück **3,49 €**

Ab 10 Stück/Stück **2,50 €**



## Reiniger

Reinigt, poliert, pflegt und konserviert alle glatten Flächen.

**Entfernt mühelos Neo- und Leuchtkreide-Marker!**

Füllmenge: 800 g

Artikel-Nr. 5800000

Preis/Stück **13,00 €**

# Plakate

## Plakate - Motiv „Angebot“

Leuchtpapier, 90 g/qm, Beschriftung mit Neo-Marker

Größe	Farbe	Artikel-Nr.	Preis / 50 Bogen
<b>DIN A1</b> (600 x 840 mm)	leucht-rot	2100101	<b>45,00 €</b>
<b>DIN A2</b> (420 x 600 mm)	leucht-rot	2100201	<b>29,00 €</b>
<b>DIN A3</b> (297 x 420 mm)	leucht-rot	2100301	<b>22,00 €</b>
<b>DIN A1</b> (600 x 840 mm)	leucht-gelb	2100102	<b>45,00 €</b>
<b>DIN A2</b> (420 x 600 mm)	leucht-gelb	2100202	<b>29,00 €</b>
<b>DIN A3</b> (297 x 420 mm)	leucht-gelb	2100302	<b>22,00 €</b>
<b>DIN A1</b> (600 x 840 mm)	leucht-orange	2100104	<b>45,00 €</b>
<b>DIN A2</b> (420 x 600 mm)	leucht-orange	2100204	<b>29,00 €</b>
<b>DIN A3</b> (297 x 420 mm)	leucht-orange	2100304	<b>22,00 €</b>

## Plakate - Motiv „Doppelrand“

Leuchtpapier, 90 g/qm, Beschriftung mit Neo-Marker

Größe	Farbe	Artikel-Nr.	Preis / 50 Bogen
<b>DIN A1</b> (600 x 840 mm)	leucht-rot	2200101	<b>45,00 €</b>
<b>DIN A2</b> (420 x 600 mm)	leucht-rot	2200201	<b>29,00 €</b>
<b>DIN A3</b> (297 x 420 mm)	leucht-rot	2200301	<b>22,00 €</b>
<b>DIN A1</b> (600 x 840 mm)	leucht-gelb	2200102	<b>45,00 €</b>
<b>DIN A2</b> (420 x 600 mm)	leucht-gelb	2200202	<b>29,00 €</b>
<b>DIN A3</b> (297 x 420 mm)	leucht-gelb	2200302	<b>22,00 €</b>
<b>DIN A1</b> (600 x 840 mm)	leucht-orange	2200104	<b>45,00 €</b>
<b>DIN A2</b> (420 x 600 mm)	leucht-orange	2200204	<b>29,00 €</b>
<b>DIN A3</b> (297 x 420 mm)	leucht-orange	2200304	<b>22,00 €</b>

## Plakate neutral

Leuchtpapier, 90 g/qm, Beschriftung mit Neo-Marker

Größe	Farbe	Artikel-Nr.	Preis / 50 Bogen
<b>DIN A1</b> (600 x 840 mm)	leucht-rot	3000101	<b>29,00 €</b>
<b>DIN A2</b> (420 x 600 mm)	leucht-rot	3000201	<b>16,00 €</b>
<b>DIN A3</b> (297 x 420 mm)	leucht-rot	3000301	<b>8,00 €</b>
<b>DIN A4</b> (210 x 297 mm)	leucht-rot	3000401	<b>5,50 €</b>
600 x 300 mm	leucht-rot	3006301	<b>16,00 €</b>
500 x 700 mm	leucht-rot	3005701	<b>29,00 €</b>
<b>DIN A1</b> (600 x 840 mm)	leucht-gelb	3000102	<b>29,00 €</b>
<b>DIN A2</b> (420 x 600 mm)	leucht-gelb	3000202	<b>16,00 €</b>
<b>DIN A3</b> (297 x 420 mm)	leucht-gelb	3000302	<b>8,00 €</b>
<b>DIN A4</b> (210 x 297 mm)	leucht-gelb	3000402	<b>5,50 €</b>
600 x 300 mm	leucht-gelb	3006302	<b>16,00 €</b>
500 x 700 mm	leucht-gelb	3005702	<b>29,00 €</b>
<b>DIN A1</b> (600 x 840 mm)	leucht-orange	3000104	<b>29,00 €</b>
<b>DIN A2</b> (420 x 600 mm)	leucht-orange	3000204	<b>16,00 €</b>
<b>DIN A3</b> (297 x 420 mm)	leucht-orange	3000304	<b>8,00 €</b>
<b>DIN A4</b> (210 x 297 mm)	leucht-orange	3000404	<b>5,50 €</b>
600 x 300 mm	leucht-orange	3006304	<b>16,00 €</b>
500 x 700 mm	leucht-orange	3005704	<b>29,00 €</b>

Ink-Jet-Papier, 90 g/qm, Beschriftung mit Neo-Marker oder Tintenstrahldrucker

<b>DIN A1</b> (600 x 840 mm)	weiß	3000108	<b>26,00 €</b>
<b>DIN A2</b> (420 x 600 mm)	weiß	3000208	<b>16,00 €</b>
<b>DIN A3</b> (297 x 420 mm)	weiß	3000308	<b>8,00 €</b>
600 x 300 mm	weiß	3006308	<b>16,00 €</b>
500 x 700 mm	weiß	3005708	<b>26,00 €</b>

Kunstdruckpapier, 115 g/qm, Beschriftung mit Neo-Marker

<b>DIN A1</b> (600 x 840 mm)	weiß	3010108	<b>29,00 €</b>
<b>DIN A2</b> (420 x 600 mm)	weiß	3010208	<b>16,00 €</b>
<b>DIN A3</b> (297 x 420 mm)	weiß	3010308	<b>9,00 €</b>
600 x 300 mm	weiß	3016308	<b>16,00 €</b>
500 x 700 mm	weiß	3015708	<b>29,00 €</b>

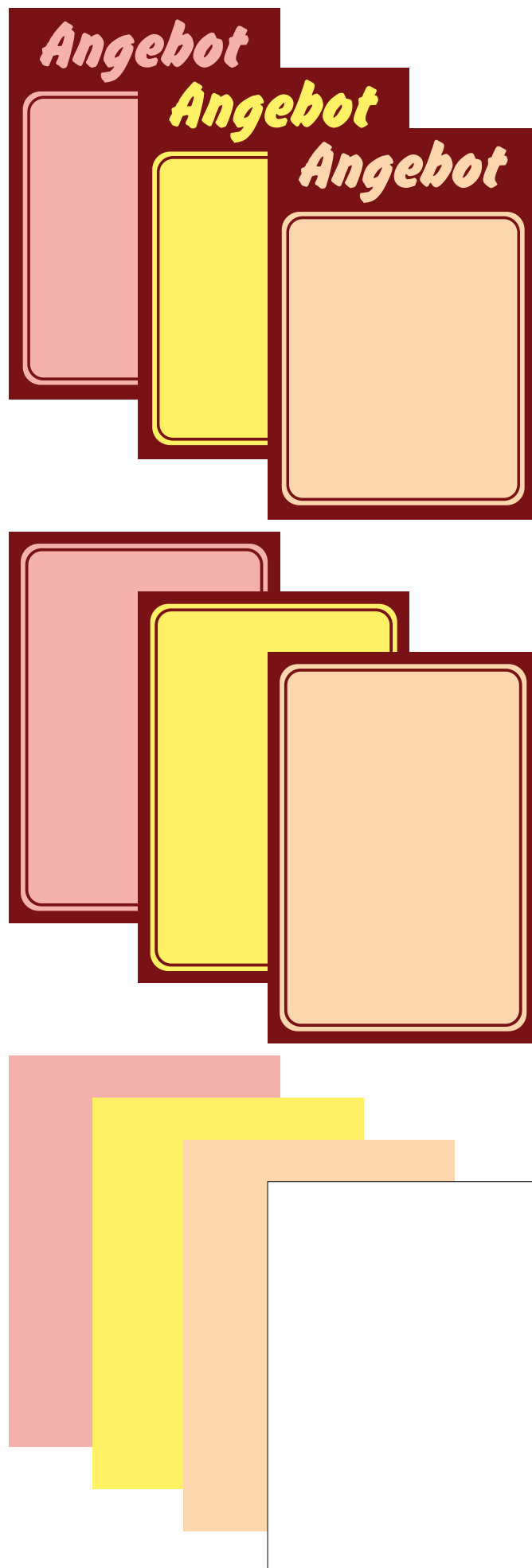

# Plakate und Preisschilder

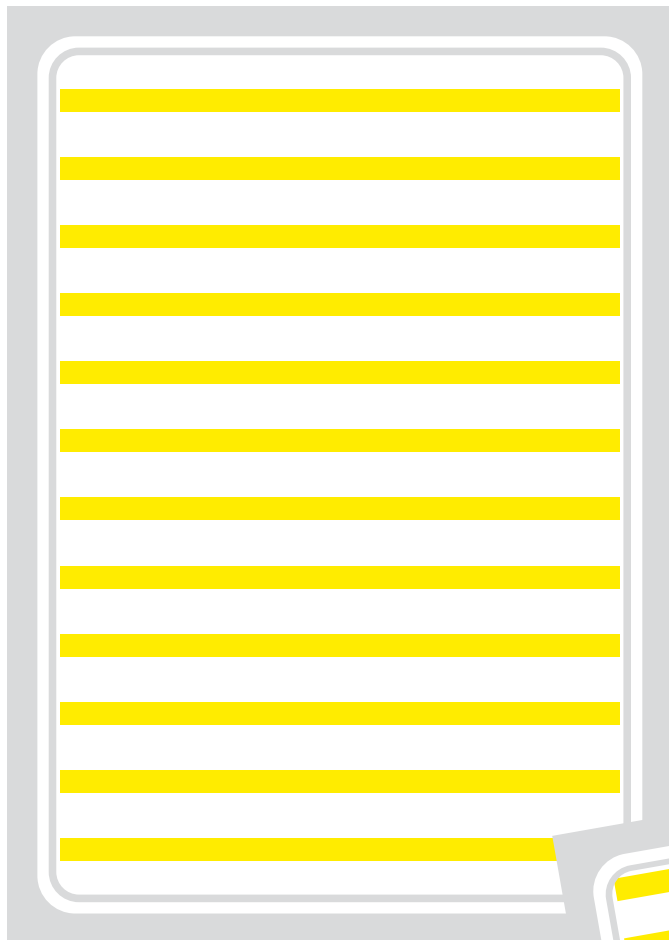

## Plakate - Motiv „Top-Line“

Kunstdruckpapier, 115 g/qm, Beschriftung mit Neo-Marker

Größe	Farbe	Artikel-Nr.	Preis / 50 Bogen
<b>DIN A1</b> (600 x 840 mm)	gelb	3200115	<b>49,00 €</b>
<b>DIN A2</b> (420 x 600 mm)	gelb	3200215	<b>29,00 €</b>
<b>DIN A3</b> (297 x 420 mm)	gelb	3200315	<b>22,00 €</b>
<b>DIN A1</b> (600 x 840 mm)	rot	3200118	<b>49,00 €</b>
<b>DIN A2</b> (420 x 600 mm)	rot	3200218	<b>29,00 €</b>
<b>DIN A3</b> (297 x 420 mm)	rot	3200318	<b>22,00 €</b>

## Folien-Plakate - Motiv „Top-Line“

Kunstdruckpapier, laminiert. Beschriftung mit Leuchtkreide-Marker; mit unserem „Reiniger“ abwischbar.

Größe	Farbe	Artikel-Nr.	Preis / 2 Stück
<b>DIN A1</b> (600 x 840 mm)	gelb	13200115	<b>27,00 €</b>
<b>DIN A2</b> (420 x 600 mm)	gelb	13200215	<b>16,00 €</b>
<b>DIN A3</b> (297 x 420 mm)	gelb	13200315	<b>11,00 €</b>
<b>DIN A1</b> (600 x 840 mm)	rot	13200118	<b>27,00 €</b>
<b>DIN A2</b> (420 x 600 mm)	rot	13200218	<b>16,00 €</b>
<b>DIN A3</b> (297 x 420 mm)	rot	13200318	<b>11,00 €</b>

## Preisschilder - Motiv „Top-Line“

Karton, 300 g/qm, Beschriftung mit Neo-Marker

Größe	Farbe	Artikel-Nr.	Preis / 100 Stück
49 x 105 mm	gelb	3200915	<b>15,00 €</b>
52 x 148 mm	gelb	3200815	<b>15,00 €</b>
<b>DIN A7</b> ( 74 x 105 mm)	gelb	3200715	<b>15,00 €</b>
<b>DIN A6</b> (105 x 148 mm)	gelb	3200615	<b>15,00 €</b>
49 x 105 mm	rot	3200918	<b>15,00 €</b>
52 x 148 mm	rot	3200818	<b>15,00 €</b>
<b>DIN A7</b> ( 74 x 105 mm)	rot	3200718	<b>15,00 €</b>
<b>DIN A6</b> (105 x 148 mm)	rot	3200618	<b>15,00 €</b>

Alle Preisschilder sind auch laminiert (abwischbar) lieferbar.

Preis/10 Stück **10,00 €**

# Plakate und Preisschilder

## Plakate - Motiv „Top-Line“

Kunstdruckpapier, 115 g/qm, Beschriftung mit Neo-Marker

Größe	Farbe	Artikel-Nr.	Preis / 50 Bogen
<b>DIN A1</b> (600 x 840 mm)	blau	3200106	<b>49,00 €</b>
<b>DIN A2</b> (420 x 600 mm)	blau	3200206	<b>29,00 €</b>
<b>DIN A3</b> (297 x 420 mm)	blau	3200306	<b>22,00 €</b>
<b>DIN A1</b> (600 x 840 mm)	pink	3200111	<b>49,00 €</b>
<b>DIN A2</b> (420 x 600 mm)	pink	3200211	<b>29,00 €</b>
<b>DIN A3</b> (297 x 420 mm)	pink	3200311	<b>22,00 €</b>

## Folien-Plakate - Motiv „Top-Line“

Kunstdruckpapier, laminiert. Beschriftung mit Leuchtkreide-Marker; mit unserem „Reiniger“ abwischbar.

Größe	Farbe	Artikel-Nr.	Preis / 2 Stück
<b>DIN A1</b> (600 x 840 mm)	blau	13200106	<b>27,00 €</b>
<b>DIN A2</b> (420 x 600 mm)	blau	13200206	<b>16,00 €</b>
<b>DIN A3</b> (297 x 420 mm)	blau	13200306	<b>11,00 €</b>
<b>DIN A1</b> (600 x 840 mm)	pink	13200111	<b>27,00 €</b>
<b>DIN A2</b> (420 x 600 mm)	pink	13200211	<b>16,00 €</b>
<b>DIN A3</b> (297 x 420 mm)	pink	13200311	<b>11,00 €</b>

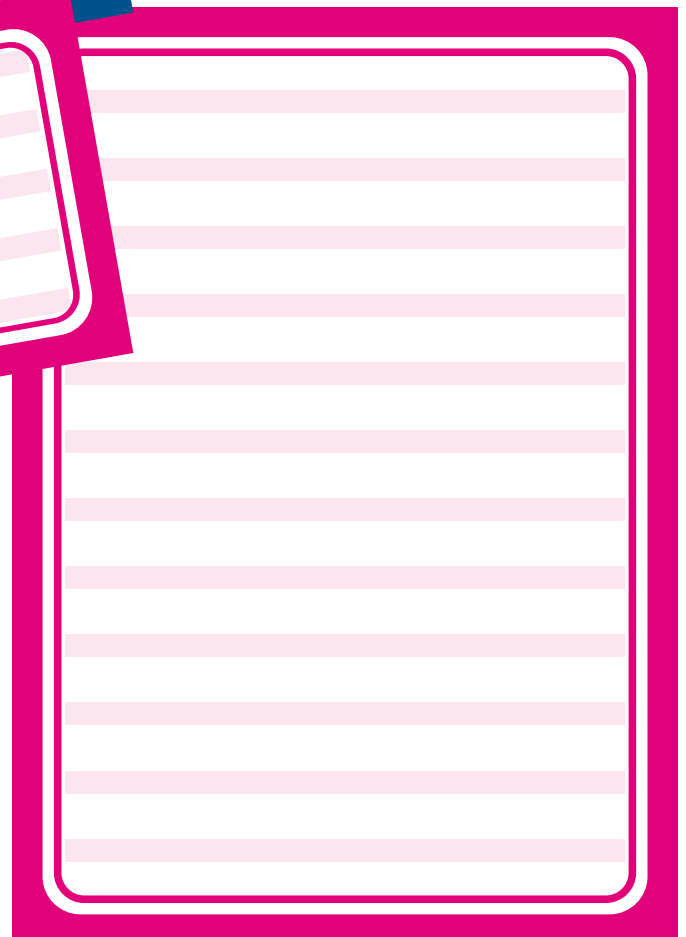
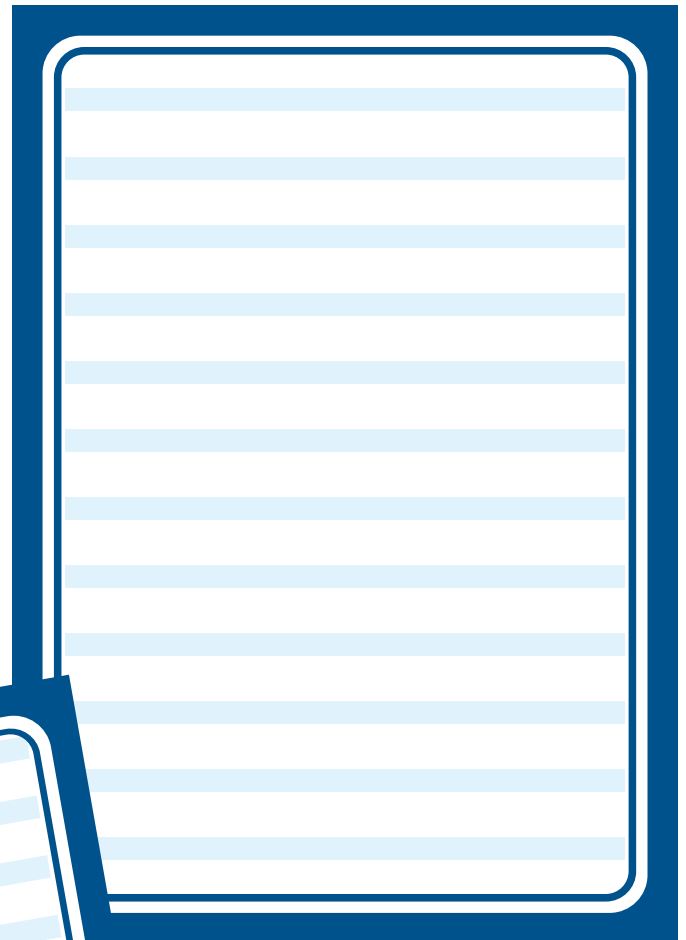

## Preisschilder - Motiv „Top-Line“

Karton, 300 g/qm, Beschriftung mit Neo-Marker

Größe	Farbe	Artikel-Nr.	Preis / 100 Stück
49 x 105 mm	blau	3200906	<b>15,00 €</b>
52 x 148 mm	blau	3200806	<b>15,00 €</b>
<b>DIN A7</b> ( 74 x 105 mm)	blau	3200706	<b>15,00 €</b>
<b>DIN A6</b> (105 x 148 mm)	blau	3200606	<b>15,00 €</b>
49 x 105 mm	pink	3200911	<b>15,00 €</b>
52 x 148 mm	pink	3200811	<b>15,00 €</b>
<b>DIN A7</b> ( 74 x 105 mm)	pink	3200711	<b>15,00 €</b>
<b>DIN A6</b> (105 x 148 mm)	pink	3200611	<b>15,00 €</b>

Alle Preisschilder sind auch laminiert (abwischbar) lieferbar.

Preis/10 Stück **10,00 €**

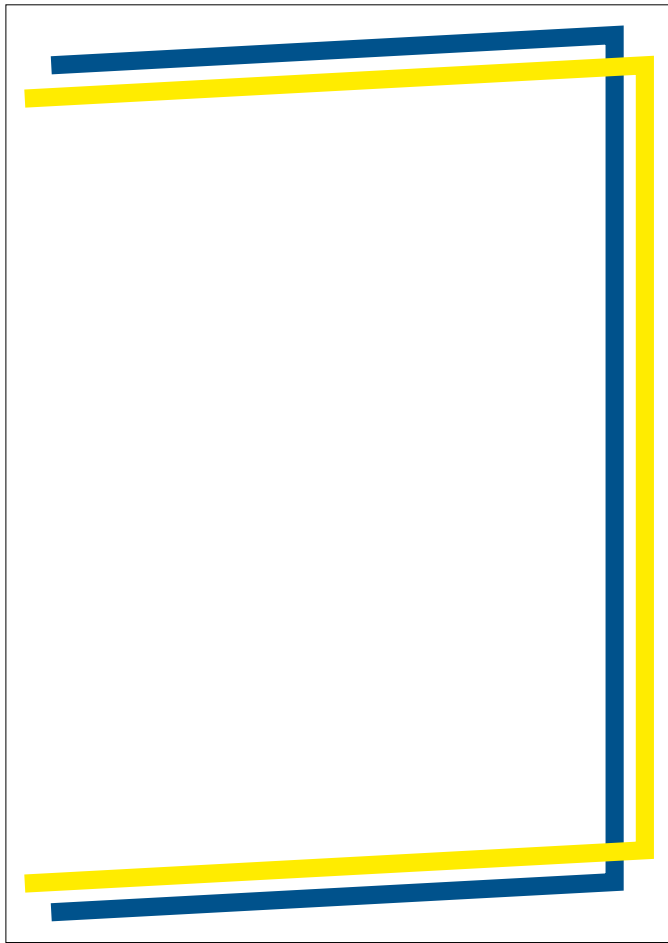

## Plakate - Motiv „Jet-Line“

Kunstdruckpapier, 115 g/qm, Beschriftung mit Neo-Marker

Größe	Farbe	Artikel-Nr.	Preis / 50 Bogen
<b>DIN A1</b> (600 x 840 mm)	blau-gelb	3400106	<b>49,00 €</b>
<b>DIN A2</b> (420 x 600 mm)	blau-gelb	3400206	<b>29,00 €</b>
<b>DIN A3</b> (300 x 420 mm)	blau-gelb	3400306	<b>22,00 €</b>
<b>DIN A1</b> (600 x 840 mm)	grün-gelb	3400114	<b>49,00 €</b>
<b>DIN A2</b> (420 x 600 mm)	grün-gelb	3400214	<b>29,00 €</b>
<b>DIN A3</b> (300 x 420 mm)	grün-gelb	3400314	<b>22,00 €</b>
<b>DIN A1</b> (600 x 840 mm)	rot-gelb	3400118	<b>49,00 €</b>
<b>DIN A2</b> (420 x 600 mm)	rot-gelb	3400218	<b>29,00 €</b>
<b>DIN A3</b> (300 x 420 mm)	rot-gelb	3400318	<b>22,00 €</b>

## Folien-Plakate - Motiv „Jet-Line“

Kunstdruckpapier, laminiert. Beschriftung mit Leuchtkreide-Marker; mit unserem „Reiniger“ abwischbar.

Größe	Farbe	Artikel-Nr.	Preis / 2 Stück
<b>DIN A1</b> (600 x 840 mm)	blau-gelb	13400106	<b>27,00 €</b>
<b>DIN A2</b> (420 x 600 mm)	blau-gelb	13400206	<b>16,00 €</b>
<b>DIN A3</b> (300 x 420 mm)	blau-gelb	13400306	<b>11,00 €</b>
<b>DIN A1</b> (600 x 840 mm)	grün-gelb	13400114	<b>27,00 €</b>
<b>DIN A2</b> (420 x 600 mm)	grün-gelb	13400214	<b>16,00 €</b>
<b>DIN A3</b> (300 x 420 mm)	grün-gelb	13400314	<b>11,00 €</b>
<b>DIN A1</b> (600 x 840 mm)	rot-gelb	13400118	<b>27,00 €</b>
<b>DIN A2</b> (420 x 600 mm)	rot-gelb	13400218	<b>16,00 €</b>
<b>DIN A3</b> (300 x 420 mm)	rot-gelb	13400318	<b>11,00 €</b>

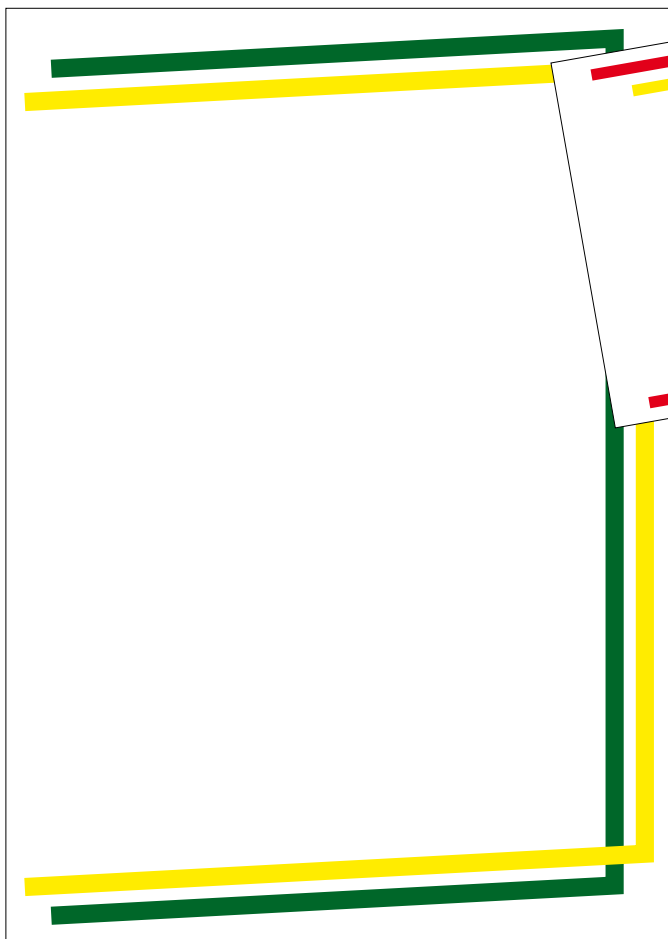

## Preisschilder - Motiv „Jet-Line“, Karton

Karton, 300 g/qm, Beschriftung mit Neo-Marker

Größe	Farbe	Artikel-Nr.	Preis / 100 Stück
49 x 105 mm	blau-gelb	3400906	<b>15,00 €</b>
52 x 148 mm	blau-gelb	3400806	<b>15,00 €</b>
<b>DIN A7</b> ( 74 x 105 mm)	blau-gelb	3400706	<b>15,00 €</b>
49 x 105 mm	grün-gelb	3400914	<b>15,00 €</b>
52 x 148 mm	grün-gelb	3400814	<b>15,00 €</b>
<b>DIN A7</b> ( 74 x 105 mm)	grün-gelb	3400714	<b>15,00 €</b>
49 x 105 mm	rot-gelb	3400918	<b>15,00 €</b>
52 x 148 mm	rot-gelb	3400818	<b>15,00 €</b>
<b>DIN A7</b> ( 74 x 105 mm)	rot-gelb	3400718	<b>15,00 €</b>
<b>DIN A6</b> (105 x 148 mm)	rot-gelb	3400618	<b>15,00 €</b>

Alle Preisschilder sind auch laminiert (abwischbar) lieferbar.

Preis/10 Stück **10,00 €**

# Wandrahmen

## Alu-Wandrahmen

Stabiler Klapprahmen aus hochwertigen Aluminiumprofilen.  
Klapp-Profile für schnellen Plakatwechsel.  
Plakatschutz durch Antireflex-Kunststoffscheibe (UV-stabil).

### Ecken Rondo (32 mm Oberprofil)

Größe <b>DIN A1</b> (594 x 841 mm) Farbe: silber eloxiert	
Artikel-Nr. 7460119	Preis/Stück <b>36,00 €</b>
Größe <b>DIN A2</b> (420 x 594 mm) Farbe: silber eloxiert	
Artikel-Nr. 7460219	Preis/Stück <b>32,00 €</b>
Größe <b>DIN A3</b> (297 x 420 mm) Farbe: silber eloxiert	
Artikel-Nr. 7460319	Preis/Stück <b>19,00 €</b>
Größe <b>DIN A4</b> (210 x 297 mm) Farbe: silber eloxiert	
Artikel-Nr. 7460419	Preis/Stück <b>16,00 €</b>

### Ecken auf Gehrung (25 mm Oberprofil)

Größe <b>DIN A1</b> (594 x 841 mm) Farbe: silber eloxiert	
Artikel-Nr. 7460119-G	Preis/Stück <b>36,00 €</b>
Größe <b>DIN A2</b> (420 x 594 mm) Farbe: silber eloxiert	
Artikel-Nr. 7460219-G	Preis/Stück <b>32,00 €</b>
Größe <b>DIN A3</b> (297 x 420 mm) Farbe: silber eloxiert	
Artikel-Nr. 7460319-G	Preis/Stück <b>19,00 €</b>
Größe <b>DIN A4</b> (210 x 297 mm) Farbe: silber eloxiert	
Artikel-Nr. 7460419-G	Preis/Stück <b>16,00 €</b>

**Weitere Größen  
auf Anfrage lieferbar!**

## Alu-Fensterrahmen

Doppelseitiger Aluminium-Klapprahmen zur Fensterbefestigung.  
Ecken auf Gehrung geschnitten, Profilbreite 32 mm.  
Ideal für Schaufenster, da die Plakate beidseitig sichtbar sind.  
Konterrahmen für die Außenseite.

Größe <b>DIN A1</b> (594 x 841 mm) silber eloxiert	
Artikel-Nr. 8460119	Preis/Stück <b>49,00 €</b>
Größe <b>DIN A2</b> (420 x 594 mm) silber eloxiert	
Artikel-Nr. 8460219	Preis/Stück <b>44,00 €</b>
Größe <b>DIN A3</b> (297 x 420 mm) silber eloxiert	
Artikel-Nr. 8460319	Preis/Stück <b>35,00 €</b>







## Alu-Wandrahmen

Stabiler Klapprahmen aus hochwertigen Aluminiumprofilen. Klapp-Profilen für schnellen Plakatwechsel. Plakatschutz durch Antireflex-Kunststoffscheibe (UV-stabil).

### Ecken auf Gehrung (25 mm Oberprofil)

Größe <b>DIN A1</b> (594 x 841 mm) Farbe: Holzoptik		
Artikel-Nr. 7460113	Preis/Stück	<b>39,00 €</b>
Größe <b>DIN A1</b> (594 x 841 mm) Farbe: rot		
Artikel-Nr. 7460118	Preis/Stück	<b>39,00 €</b>
Größe <b>DIN A1</b> (594 x 841 mm) Farbe: schwarz		
Artikel-Nr. 7460105	Preis/Stück	<b>39,00 €</b>
Größe <b>DIN A2</b> (420 x 594 mm) Farbe: Holzoptik		
Artikel-Nr. 7460213	Preis/Stück	<b>37,00 €</b>
Größe <b>DIN A2</b> (420 x 594 mm) Farbe: rot		
Artikel-Nr. 7460218	Preis/Stück	<b>37,00 €</b>
Größe <b>DIN A2</b> (420 x 594 mm) Farbe: schwarz		
Artikel-Nr. 7460205	Preis/Stück	<b>37,00 €</b>
Größe <b>DIN A3</b> (297 x 420 mm) Farbe: Holzoptik		
Artikel-Nr. 7460313	Preis/Stück	<b>29,00 €</b>
Größe <b>DIN A3</b> (297 x 420 mm) Farbe: rot		
Artikel-Nr. 7460318	Preis/Stück	<b>29,00 €</b>
Größe <b>DIN A3</b> (297 x 420 mm) Farbe: schwarz		
Artikel-Nr. 7460305	Preis/Stück	<b>29,00 €</b>
Größe <b>DIN A4</b> (210 x 297 mm) Farbe: rot		
Artikel-Nr. 7460418	Preis/Stück	<b>21,00 €</b>
Größe <b>DIN A4</b> (210 x 297 mm) Farbe: schwarz		
Artikel-Nr. 7460405	Preis/Stück	<b>21,00 €</b>



**Weitere Größen  
auf Anfrage lieferbar!**

# Plakatrahmen



## Fußteil passend für Wechselrahmen

Größe: DIN A3, DIN A4

Farbe: weiß	Artikel-Nr. 8000008	Preis/Stück	<b>5,00 €</b>
Farbe: blau	Artikel-Nr. 8000006	Preis/Stück	<b>5,00 €</b>
Farbe: gelb	Artikel-Nr. 8000015	Preis/Stück	<b>5,00 €</b>
Farbe: rot	Artikel-Nr. 8000018	Preis/Stück	<b>5,00 €</b>
Farbe: orange	Artikel-Nr. 8000004	Preis/Stück	<b>5,00 €</b>

## Echtholz-Wechselrahmen

Aus echtem Buchenholz, natur, inkl. Abhänge-Elemente.  
Verwendung: Universalschutzhülle mit Plakat oder Schreibtafel.  
Anbringung: Hoch- oder Querformat, im Innenbereich

Größe <b>DIN A2</b> (420 x 594 mm)	Artikel-Nr. 8200213	Preis/Stück	<b>22,90 €</b>
Größe <b>DIN A3</b> (297 x 420 mm)	Artikel-Nr. 8200313	Preis/Stück	<b>18,90 €</b>
Größe <b>DIN A4</b> (210 x 297 mm)	Artikel-Nr. 8200413	Preis/Stück	<b>13,90 €</b>

## PVC-Wechselrahmen

Inkl. Abhänge-Elemente, zahlreiche Kombinationsmöglichkeiten.  
Verwendung: Universalschutzhülle mit Plakat oder Schreibtafel.  
Anbringung: Hoch- oder Querformat, im Innenbereich

Größe <b>DIN A1</b> (594 x 841 mm)	<b>weiß</b>	Artikel-Nr. 8100108	Preis/Stück	<b>18,00 €</b>
Größe <b>DIN A2</b> (420 x 594 mm)	<b>weiß</b>	Artikel-Nr. 8100208	Preis/Stück	<b>8,00 €</b>
Größe <b>DIN A3</b> (297 x 420 mm)	<b>weiß</b>	Artikel-Nr. 8100308	Preis/Stück	<b>5,00 €</b>
Größe <b>DIN A4</b> (210 x 297 mm)	<b>weiß</b>	Artikel-Nr. 8100408	Preis/Stück	<b>4,00 €</b>
Größe <b>DIN A1</b> (594 x 841 mm)	<b>blau</b>	Artikel-Nr. 8100106	Preis/Stück	<b>18,00 €</b>
Größe <b>DIN A2</b> (420 x 594 mm)	<b>blau</b>	Artikel-Nr. 8100206	Preis/Stück	<b>8,00 €</b>
Größe <b>DIN A3</b> (297 x 420 mm)	<b>blau</b>	Artikel-Nr. 8100306	Preis/Stück	<b>5,00 €</b>
Größe <b>DIN A4</b> (210 x 297 mm)	<b>blau</b>	Artikel-Nr. 8100406	Preis/Stück	<b>4,00 €</b>
Größe <b>DIN A1</b> (594 x 841 mm)	<b>gelb</b>	Artikel-Nr. 8100115	Preis/Stück	<b>18,00 €</b>
Größe <b>DIN A2</b> (420 x 594 mm)	<b>gelb</b>	Artikel-Nr. 8100215	Preis/Stück	<b>8,00 €</b>
Größe <b>DIN A3</b> (297 x 420 mm)	<b>gelb</b>	Artikel-Nr. 8100315	Preis/Stück	<b>5,00 €</b>
Größe <b>DIN A4</b> (210 x 297 mm)	<b>gelb</b>	Artikel-Nr. 8100415	Preis/Stück	<b>4,00 €</b>
Größe <b>DIN A1</b> (594 x 841 mm)	<b>rot</b>	Artikel-Nr. 8100118	Preis/Stück	<b>18,00 €</b>
Größe <b>DIN A2</b> (420 x 594 mm)	<b>rot</b>	Artikel-Nr. 8100218	Preis/Stück	<b>8,00 €</b>
Größe <b>DIN A3</b> (297 x 420 mm)	<b>rot</b>	Artikel-Nr. 8100318	Preis/Stück	<b>5,00 €</b>
Größe <b>DIN A4</b> (210 x 297 mm)	<b>rot</b>	Artikel-Nr. 8100418	Preis/Stück	<b>4,00 €</b>
Größe <b>DIN A1</b> (594 x 841 mm)	<b>orange</b>	Artikel-Nr. 8100104	Preis/Stück	<b>18,00 €</b>
Größe <b>DIN A2</b> (420 x 594 mm)	<b>orange</b>	Artikel-Nr. 8100204	Preis/Stück	<b>8,00 €</b>
Größe <b>DIN A3</b> (297 x 420 mm)	<b>orange</b>	Artikel-Nr. 8100304	Preis/Stück	<b>5,00 €</b>
Größe <b>DIN A4</b> (210 x 297 mm)	<b>orange</b>	Artikel-Nr. 8100404	Preis/Stück	<b>4,00 €</b>

## Haken und Ösen für Wechselrahmen

Haken für Wechselrahmen (DIN A4 / DIN A3)	Artikel-Nr. 8100000	Preis/10 Stück	<b>5,00 €</b>
Haken für Wechselrahmen (DIN A2 / DIN A1)	Artikel-Nr. 8200000	Preis/10 Stück	<b>5,00 €</b>
Ösen für Wechselrahmen (DIN A4 / DIN A3)	Artikel-Nr. 8100001	Preis/10 Stück	<b>5,00 €</b>
Ösen für Wechselrahmen (DIN A2 / DIN A1)	Artikel-Nr. 8200001	Preis/10 Stück	<b>5,00 €</b>



## Schutzhülle, universal

z. B. für Wechselrahmen

Größe <b>DIN A1</b> (594 x 841 mm)	Artikel-Nr. 7620100	Preis/Stück	<b>17,00 €</b>
Größe <b>DIN A2</b> (420 x 594 mm)	Artikel-Nr. 7620200	Preis/Stück	<b>7,00 €</b>
Größe <b>DIN A3</b> (297 x 420 mm)	Artikel-Nr. 7620300	Preis/Stück	<b>5,00 €</b>
Größe <b>DIN A4</b> (210 x 297 mm)	Artikel-Nr. 7620400	Preis/Stück	<b>4,00 €</b>

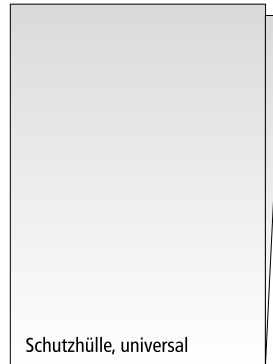

## Schutzhülle, Hochformat

geöst, zum Abhängen

Größe <b>DIN A1</b> (594 x 841 mm)	Artikel-Nr. 7600100	Preis/Stück	<b>18,00 €</b>
Größe <b>DIN A2</b> (420 x 594 mm)	Artikel-Nr. 7600200	Preis/Stück	<b>9,00 €</b>
Größe <b>DIN A3</b> (297 x 420 mm)	Artikel-Nr. 7600300	Preis/Stück	<b>7,00 €</b>
Größe <b>DIN A4</b> (210 x 297 mm)	Artikel-Nr. 7600400	Preis/Stück	<b>5,00 €</b>

## Schutzhülle, Querformat

geöst, zum Abhängen

Größe <b>DIN A1</b> (594 x 841 mm)	Artikel-Nr. 7610100	Preis/Stück	<b>18,00 €</b>
Größe <b>DIN A2</b> (420 x 594 mm)	Artikel-Nr. 7610200	Preis/Stück	<b>9,00 €</b>
Größe <b>DIN A3</b> (297 x 420 mm)	Artikel-Nr. 7610300	Preis/Stück	<b>7,00 €</b>
Größe <b>DIN A4</b> (210 x 297 mm)	Artikel-Nr. 7610400	Preis/Stück	<b>5,00 €</b>

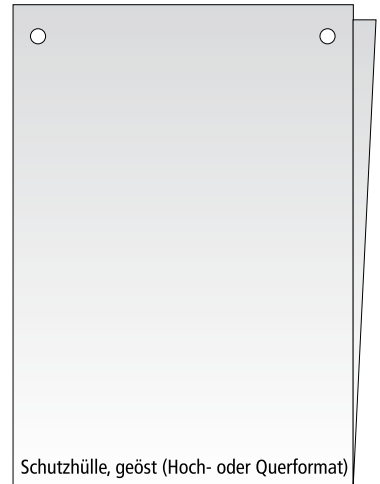

## Schreibtafeln, Kunststoff

passend für Wechselrahmen, im Innenbereich

Material: Kunststoff Farbe: schwarz, beidseitig  
**Stärke: 3 mm** Beschriftung: Kreidemarkier

Größe <b>DIN A1</b> (594 x 841 mm)	Artikel-Nr. 7530105	Preis/Stück	<b>22,00 €</b>
Größe <b>DIN A2</b> (420 x 594 mm)	Artikel-Nr. 7530205	Preis/Stück	<b>12,00 €</b>
Größe <b>DIN A3</b> (297 x 420 mm)	Artikel-Nr. 7530305	Preis/Stück	<b>6,00 €</b>
Größe <b>DIN A4</b> (210 x 297 mm)	Artikel-Nr. 7530405	Preis/Stück	<b>4,00 €</b>
Größe <b>DIN A5</b> (148 x 210 mm)	Artikel-Nr. 7530505	Preis/Stück	<b>3,00 €</b>
Größe <b>DIN A6</b> (105 x 148 mm)	Artikel-Nr. 7530605	Preis/Stück	<b>2,50 €</b>



Die Schreibtafeln sind auch **fertig geschnitten auf Wunschmaß** lieferbar.  
**Preis/qm 49,00 €**  
 (Mindestmaß: 30 x 30 cm)

## Abhängestäbe

Länge 10 cm	Artikel-Nr. 8111000	Preis/Stück	<b>0,30 €</b>
Länge 20 cm	Artikel-Nr. 8112000	Preis/Stück	<b>0,30 €</b>
Länge 30 cm	Artikel-Nr. 8113000	Preis/Stück	<b>0,30 €</b>
Länge 40 cm	Artikel-Nr. 8114000	Preis/Stück	<b>0,30 €</b>
Länge 50 cm	Artikel-Nr. 8115000	Preis/Stück	<b>0,30 €</b>
Länge 100 cm	Artikel-Nr. 8120000	Preis/Stück	<b>0,60 €</b>



# Leucht-Displays

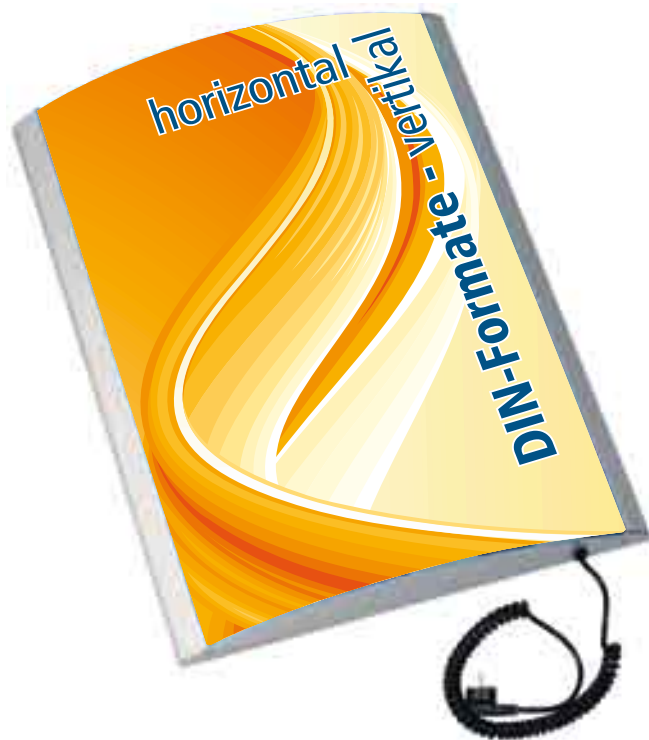

## Leucht-Display

Hochwertige, gewölbte Leuchtbox mit Alu-Klapprahmen-Profilen an zwei Seiten, die einen einfachen Plakatwechsel ermöglichen. Anschlussfertig. CE-zertifiziert. Zur Wandmontage geeignet.

Größe **DIN A1** (594 x 841 mm)  
Artikel-Nr. 9060840

Preis/Stück **139,00 €**

Größe **DIN A2** (420 x 594 mm)  
Artikel-Nr. 9042600

Preis/Stück **110,00 €**

Größe **DIN A3** (297 x 420 mm)  
Artikel-Nr. 9030420

Preis/Stück **79,00 €**

**Nur für den Innenbereich!**



## Leucht-Säule

Doppelseitiger, gewölbter Pylon für leichte Banner in der Größe 60 x 168 cm oder für zwei DIN-A1-Plakate.

Einfacher Motivwechsel durch die bewährte Klapprahmenteknik. Die Säule wird komplett mit Leuchtmittel, Anschlusskabel und Stecker geliefert. CE-zertifiziert.

Größe: ca. 80 x 180 cm (B x H)  
Artikel-Nr. 9060170

Preis/Stück **399,00 €**  
zzgl. Versandkosten (Sperrgut)

**Nur für den Innenbereich!**

**Modell für den Außenbereich auf Anfrage!**



## LED-Leuchtrahmen

Die neueste Generation Leuchtdisplays mit einer sehr geringen Bautiefe und brillanter Leuchtkraft.

Moderner LED-Posterleuchtrahmen mit Klapprahmenteknik für einfachen und schnellen Motivwechsel.

Maximale Energiekosteneinsparung, eine extrem lange Lebensdauer und sehr geringe Wärmeabstrahlung.

- Standardfarbe: EV1/E6 (silber eloxiert)
- auf Wunsch fast alle RAL-Farben lieferbar
- CE-zertifiziert

**Nur für den Innenbereich!**

**DIN A4** Artikel-Nr. 7421300 Stück **65,00 €**

**DIN A3** Artikel-Nr. 7430420 Stück **90,00 €**

**DIN A2** Artikel-Nr. 7442600 Stück **125,00 €**

**DIN A1** Artikel-Nr. 7460840 Stück **190,00 €**

zzgl. Versandkosten

(bis A3 - 12,00 € / ab A2 - 20,00 €)

## ECO-Wood Holzständer mit Kreidetafel

Stabiler Rahmen aus hochwertigem Massivholz, geeignet für den Innen- und Außenbereich. Beschriftung mit Leuchtkreide-Marker.

### Buchenrahmen „Teak“ lackiert

Größe: 68 x 120 cm, 13,5 kg  
 Artikel-Nr. 72682007 Preis/Stück **189,00 €**

Größe: 55 x 85 cm, 7,5 kg  
 Artikel-Nr. 72558507 Preis/Stück **135,00 €**

### Buchenrahmen „Dunkel“ lackiert

Größe: 68 x 120 cm, 13,5 kg  
 Artikel-Nr. 72682027 Preis/Stück **199,00 €**

Größe: 55 x 85 cm, 7,5 kg  
 Artikel-Nr. 72558527 Preis/Stück **136,00 €**

### Buchenrahmen „Klar“ lackiert

Größe: 75 x 135 cm, 18,5 kg  
 Artikel-Nr. 72753513 Preis/Stück **179,00 €**

Größe: 55 x 85 cm, 7,5 kg  
 Artikel-Nr. 72558513 Preis/Stück **127,00 €**



## MDF-Kreidetafel- Straßenaufsteller

10 mm starke „Mitteldichte Faserplatte“  
 wetterfest

Größe: 60 x 90 cm, 9,5 kg  
 Artikel-Nr. 72006 Preis/Stück **79,00 €**

**Holz ist ein  
Naturprodukt!**  
 Bitte Pflegehinweise  
beachten.



## Kreidetafel

**10 mm MDF, wetterfest**  
 Zum Beschriften  
 mit Leuchtkreide-Marker.

Größe: 60 x 90 cm, eckig  
 Artikel-Nr. 72097 5,5 kg  
 Preis/Stück **33,00 €**

Größe: 60 x 90 cm, Rundbogen  
 Artikel-Nr. 72098 5,5 kg  
 Preis/Stück **39,00 €**



## Akademie-Staffelei

massives Ulmenholz, inkl.  
 schwarzer MDF-Schreibtafel  
 (60 x 90 cm)

Größe: 83 x 65 x 162 cm  
 Artikel-Nr. 6800100  
 Preis/Stück **145,00 €**



## Tisch-Staffelei

massives Ulmenholz,  
 inkl. schwarzer PVC-Schreibtafel (DIN A4)  
 Größe: 19 x 19 x 41 cm (T x B x H)  
 Artikel-Nr. 6800400 Preis/Stück **17,90 €**

massives Ulmenholz,  
 inkl. schwarzer PVC-Schreibtafel (DIN A5)  
 Größe: 19 x 19 x 28 cm (T x B x H)  
 Artikel-Nr. 6800500 Preis/Stück **12,90 €**

massives Buchenholz,  
 inkl. schwarzer PVC-Schreibtafel (DIN A7)  
 Größe: 9 x 16,5 x 11 cm (T x B x H)  
 Artikel-Nr. 6800700 Preis/Stück **5,50 €**

# Holzrahmen



**Sau-gutes Angebot:**  
**Krustenbraten**  
1 kg 4,90 €

**MDF-Tafel „Schwein“**  
inkl. Befestigungsmaterial  
Beschriftung mit Kreidemarkern.  
**Nur für den Innenbereich!**

Größe ca. 92 x 55 cm  
Artikel-Nr. 72101-3

Preis/Stück **29,00 €**



**MDF-Tafel „Schwein“**  
mit extra Beschriftungstafel, inkl. Kordel  
Beschriftung mit Kreidemarkern.  
**Nur für den Innenbereich!**

Größe ca. 58 x 71 cm  
Artikel-Nr. 72101-2

Preis/Stück **29,00 €**



Artikel-Nr. 72201



Artikel-Nr. 72202



Artikel-Nr. 72203

## Tisch-Kreidetafel mit Holzsockel

verschiedene Motive, inkl. Kreidemarkern  
Größe: ca. 24 x 30 x 6 cm

Preis/Stück **13,90 €**



Artikel-Nr.  
72200

## Tisch-Kreidetafel mit Alusockel

inkl. Kreidemarkern  
Größe: ca. 35 x 22 x 6 cm  
Artikel-Nr. 72205

Preis/Stück **15,90 €**



## ECO-Wood-Holzrahmen mit Kreidetafel

Stabiler Rahmen aus hochwertigem Massivholz, geeignet für den Innen- und Außenbereich. Beschriftung mit Leuchtkreide-Marker.

### Buchenrahmen, „Teak“ lackiert

Größe: 30 x 40 cm	Preis/Stück	<b>24,00 €</b>
Artikel-Nr. 72304007		
Größe: 40 x 50 cm	Preis/Stück	<b>34,00 €</b>
Artikel-Nr. 72405007		
Größe: 60 x 80 cm	Preis/Stück	<b>65,00 €</b>
Artikel-Nr. 72608007		
Größe: 70 x 90 cm	Preis/Stück	<b>78,00 €</b>
Artikel-Nr. 72709007		
Größe: 56 x 100 cm	Preis/Stück	<b>59,00 €</b>
Artikel-Nr. 72560007		
Größe: 56 x 120 cm	Preis/Stück	<b>74,00 €</b>
Artikel-Nr. 72562007		
Größe: 56 x 150 cm	Preis/Stück	<b>87,00 €</b>
Artikel-Nr. 72565007		
Größe: 56 x 170 cm	Preis/Stück	<b>99,00 €</b>
Artikel-Nr. 72567007		

### Buchenrahmen, „Dunkel“ lackiert

Größe: 30 x 40 cm	Preis/Stück	<b>26,00 €</b>
Artikel-Nr. 72304027		
Größe: 40 x 50 cm	Preis/Stück	<b>37,00 €</b>
Artikel-Nr. 72405027		
Größe: 60 x 80 cm	Preis/Stück	<b>69,00 €</b>
Artikel-Nr. 72608027		
Größe: 70 x 90 cm	Preis/Stück	<b>93,00 €</b>
Artikel-Nr. 72709027		
Größe: 56 x 100 cm	Preis/Stück	<b>69,00 €</b>
Artikel-Nr. 72560027		
Größe: 56 x 120 cm	Preis/Stück	<b>82,00 €</b>
Artikel-Nr. 72562027		
Größe: 56 x 150 cm	Preis/Stück	<b>95,00 €</b>
Artikel-Nr. 72565027		
Größe: 56 x 170 cm	Preis/Stück	<b>107,00 €</b>
Artikel-Nr. 72567027		

### Buchenrahmen, „Klar“ lackiert

Größe: 30 x 40 cm	Preis/Stück	<b>24,00 €</b>
Artikel-Nr. 72304013		
Größe: 40 x 50 cm	Preis/Stück	<b>32,00 €</b>
Artikel-Nr. 72405013		
Größe: 50 x 60 cm	Preis/Stück	<b>45,00 €</b>
Artikel-Nr. 72506013		
Größe: 60 x 80 cm	Preis/Stück	<b>59,00 €</b>
Artikel-Nr. 72608013		
Größe: 70 x 90 cm	Preis/Stück	<b>84,00 €</b>
Artikel-Nr. 72709013		

## Kreidetafel-Stecker

verschiedene Motive,  
inkl. Kreide-Marker  
Größe: ca. 5 x 7 x 18 cm  
Artikel-Nr. 72300 „Oval“  
Artikel-Nr. 72301 „Blume“  
Preis/5 Stück **8,90 €**



## XXL-Straßenständer

- Mega-Plakatformat für Größe 60 x 168 cm oder für 2x Plakate DIN A1 (60 x 84 cm)
- individueller Plakatdruck XXL ab 1 Stück
- Stahlrohr, 25 mm Ø
- absolut standfest und stabil
- Korrosionsschutz durch Polyesterbeschichtung
- Rückwand und Scharniere verstärkt und verzinkt
- sekundenschnelles Auswechseln der Plakate durch PET-Scheibe, glasklar mit Magnetbandabdichtung

Höhe: 192,5 cm, Breite: 69 cm  
Gewicht: 30 kg, Farbe: rot

Artikel-Nr. 73016818 Preis/Stück **299,00 €**  
zzgl. Versandkosten (Sperrgut)



Größenvergleich  
Straßenständer XXL zu ECO DIN A1

**Individueller  
Plakatdruck XXL**

**Stück nur  
29,80 €**  
(inkl. Laminierung)



## Unser Flaggschiff!

### Logo-Mega für Plakate DIN A1 (60 x 84 cm)

- extrem haltbare und standfeste Ausführung
- vollverzinkt, Pulverbeschichtung
- innenliegendes, stabiles Spreizkreuz
- hochwertige, große Feststellrollen, 100 mm Ø
- große Logoplatte für Ihr Firmenlogo
- sekundenschnelles Auswechseln der Plakate durch Magnetschutzfolien (PET, Antireflex, UV-stabil)

Höhe: 147 cm, Breite: 68 cm  
Gewicht: ca. 32 kg

Preis/Stück **399,00 €**  
zzgl. Versandkosten (Sperrgut)

Artikel-Nr. 7100104 (orange)	
Artikel-Nr. 7100105 (schwarz)	
Artikel-Nr. 7100106 (blau)	
Artikel-Nr. 7100108 (weiß)	
Artikel-Nr. 7100114 (grün)	
Artikel-Nr. 7100115 (gelb)	
Artikel-Nr. 7100118 (rot)	
Artikel-Nr. 7100119 (graphitgrau)	



Aufpreis für beidseitige Beschriftung der Logo-Fläche **79,00 €**

**extrem haltbar!**  
**vollverzinkt!**



**Auch mit halbrunder Logoplatte lieferbar.**  
Farben: weiß oder rot  
Andere Farben auf Anfrage.





## Mega-Small

für Plakate DIN A3 (30 x 42 cm)

Moderner, sehr solider Plakatständer für 6x DIN-A3-Plakate (30 x 42 cm) oder Tafelfolien

- standfest und sehr haltbar
- geringer Platzbedarf
- vollverzinkt, Pulverbeschichtung
- innenliegende Sicherheitscharniere
- große Logo-Platte für Ihr Firmenlogo
- sekundenschnelles Auswechseln der Plakate durch Magnetschutzfolien (PET, Antireflex, UV-stabil)

Höhe: 160 cm, Breite: 50 cm

Gewicht: ca. 21,5 kg

Preis/Stück **349,00 €**

Aufpreis für beidseitige Beschriftung der Logo-Fläche **79,00 €**

	Artikel-Nr. 7140304 (orange)
	Artikel-Nr. 7140305 (schwarz)
	Artikel-Nr. 7140306 (blau)
	Artikel-Nr. 7140314 (grün)
	Artikel-Nr. 7140315 (gelb)
	Artikel-Nr. 7140318 (rot)
	Artikel-Nr. 7140319 (silber)

**Alle Straßenstände sind auch in Ihrer RAL-Hausfarbe lieferbar.**  
(Ab 10 Stück Preis auf Anfrage)

## Straßenstände „ECO-small“ für 6mal DIN-A3-Plakate

- pulverbeschichtet
- Rückwände und Scharniere verzinkt
- platzsparend auf dem Gehweg
- Gewicht: 13 kg
- Höhe: 122 cm, Breite: 51 cm

Preis/Stück **189,00 €**

Artikel-Nr. 7840314 (grün) 

Artikel-Nr. 7840315 (gelb) 

Artikel-Nr. 7840318 (rot) 



**Neu!**

**Bewerben Sie 6 Produkte gleichzeitig!**

# Straßenstände









## Unser Superstar!

### 700 Star für Plakate DIN A1 (60 x 84 cm)

- praktische und extrem stabile Ausführung
- vollverzinkt, Pulverbeschichtung
- innenliegende Sicherheitsscharniere
- sekundenschnelles Auswechseln der Plakate durch Magnetschutzfolien (PET, Antireflex, UV-stabil)

Höhe: 123 cm, Breite: 66 cm  
Gewicht: ca. 22 kg

Preis/Stück **189,00 €**

Artikel-Nr. 7000104 (orange)	
Artikel-Nr. 7000105 (schwarz)	
Artikel-Nr. 7000106 (blau)	
Artikel-Nr. 7000107 (braun)	
Artikel-Nr. 7000108 (weiß)	
Artikel-Nr. 7000114 (grün)	
Artikel-Nr. 7000115 (gelb)	
Artikel-Nr. 7000118 (rot)	



**Unser  
Meistverkaufter!**

**10.000  
zufriedene Kunden  
können nicht irren!**

**vollverzinkt!**

**extrem standfest  
und haltbar!**

**Alle Straßenstände sind auch in  
Ihrer RAL-Hausfarbe lieferbar.  
(Preis auf Anfrage)**



## ECO-Logo-Line

- standfest
- Pulverbeschichtung
- große Logoplatte für Ihr Firmenlogo
- Rückwand und Scharniere verzinkt
- sekundenschnelles Auswechseln der Plakate durch Magnetschutzfolien (PET, Antireflex, UV-stabil)

### für Plakate DIN A1 (60 x 84 cm)

Höhe: 140 cm, Breite: 67 cm  
Gewicht: ca. 20 kg

Preis/Stück **219,00 €**



Artikel-Nr. 7900104 (orange)



Artikel-Nr. 7900105 (schwarz)



Artikel-Nr. 7900106 (blau)



Artikel-Nr. 7900108 (weiß)



Artikel-Nr. 7900114 (grün)



Artikel-Nr. 7900115 (gelb)



Artikel-Nr. 7900118 (rot)

Aufpreis für  
beidseitige  
Beschriftung  
der Logo-Fläche  
**79,00 €**

### für Plakate DIN A2 (42 x 60 cm)

Höhe: 100 cm, Breite: 49 cm  
Gewicht: ca. 10 kg

Preis/Stück **145,00 €**



Artikel-Nr. 7600208 (weiß)



Artikel-Nr. 7600218 (rot)



## ECO-Rollo

### für Plakate DIN A1 (60 x 84 cm)

**Gleiches Modell wie ECO-Logo-Line,  
jedoch mit 2 Feststellrollen**

Preis/Stück **255,00 €**



Artikel-Nr. 7950104 (orange)



Artikel-Nr. 7950105 (schwarz)



Artikel-Nr. 7950106 (blau)



Artikel-Nr. 7950108 (weiß)



Artikel-Nr. 7950114 (grün)



Artikel-Nr. 7950115 (gelb)



Artikel-Nr. 7950118 (rot)

Aufpreis für  
beidseitige  
Beschriftung  
der Logo-Fläche  
**79,00 €**



# Straßenstände

## ECO-Line

- standfest
- Pulverbeschichtung
- Rückwand und Scharniere verzinkt
- sekundenschnelles Auswechseln der Plakate durch Magnetschutzfolien (PET, Antireflex, UV-stabil)

### für Plakate DIN A1 (60 x 84 cm)

Höhe: 116 cm, Breite: 65 cm

Gewicht: ca. 13 kg

Preis/Stück **159,00 €**

Artikel-Nr. 7800108 (weiß)

Artikel-Nr. 7800118 (rot)

### für Plakate DIN A2 (42 x 60 cm)

Höhe: 92 cm, Breite: 49 cm

Gewicht: ca. 8 kg

Preis/Stück **105,00 €**

Artikel-Nr. 7300208 (weiß)

Artikel-Nr. 7300218 (rot)



## Alu-Klapprahmen-Straßenstände

- stabiler Klapprahmen aus hochwertigen Aluprofilen
- 32 mm Oberprofil, Rondo-Ecken
- Klapp-Profile für schnellen Plakatwechsel
- Plakatschutz durch Antireflex-Kunststoffscheibe (UV-stabil)

### für Plakate DIN A1 (60 x 84 cm)

Höhe: 117 cm, Breite: 63 cm

Gewicht: ca. 11 kg

Preis/Stück **79,00 €**

Artikel-Nr. 7650119 (silber eloxiert)

### für Plakate DIN A2 (42 x 60 cm)

Höhe: 89 cm, Breite: 46 cm

Gewicht: ca. 7 kg

Preis/Stück **75,00 €**

Artikel-Nr. 7650219 (silber eloxiert)



**Weitere Größen  
auf Anfrage lieferbar!**

## Alu-Logo-Line

- edler Alu-Klapprahmen-Straßenstände
- hochwertige Verarbeitung
- **wetterfester** Schutz durch Antireflex-Folientasche \*
- schlagfeste, rostfreie Metallrückwand
- mit rechteckiger Logoplatte für Ihr Firmenlogo

### für Plakate DIN A1 (60 x 84 cm)

Höhe: 135 cm, Breite: 66 cm

Gewicht: ca. 16 kg

Preis/Stück **199,00 €**

Artikel-Nr. 7660119 (silber eloxiert)

### \* Ersatz-Folientasche DIN A1

Artikel-Nr. 7520101

Preis/Stück **19,00 €**



Aufpreis für  
beidseitige  
Beschriftung  
der Logo-Fläche  
**79,00 €**

## ECO-Wind-Master

- 45 mm Alu-Klapprahmen
- Fuß mit Wasser oder Sand befüllbar
- mit 2 Rollen für bequemes Rangieren



## für Plakate DIN A1 (60 x 84 cm)

Höhe: 122 cm, Breite: 71 cm  
Gewicht: ca. 24 kg

Artikel-Nr. 7760100 (silber)

Artikel-Nr. 7760105 (schwarz)

Preis/Stück **189,00 €**



**Weiter Größen  
auf Anfrage lieferbar!**

## Produktpräsentier „Rolly“

Produktpräsentier mit 4 Weidenkörben. Aus 32 mm starkem phosphatiertem und polyesterlackiertem Stahlrohr. Inkl. 3-Zoll-Räder zum einfachen Rangieren.

Höhe: 160 cm, Breite: 65 cm  
Gewicht: ca. 17 kg

Artikel-Nr. 7290019  
(silber, RAL 9006)

Preis/Stück **329,00 €**



Inklusive Lithium-Akku

## Windmaster mit LED-Technik für Plakate und Folien DIN A1

Stilvoller, doppelseitiger Straßenstander mit LED-Technik. Abschließbare Frontplatten aus Polycarbonat, die beide Plakate sicher halten.

Der P04-Lithium-Akku ist inklusive, bietet eine hohe Leistung und ist sehr energieeffizient.

Der Fuß ist aus schlagfestem Kunststoff und kann mit Wasser oder Sand gefüllt werden.

- Bei Kältegraden Frostschutzmittel nachfüllen.
- 2 Rollen erleichtern den Transport des Ständers.
- Schnelle und einfache Montage.

Artikel-Nr. 77608405

Preis/Stück **949,00 €**



# Straßenstände

**Auf Wunsch mit Ihrem Firmenlogo  
ganz individuell beschriftet!**

*Unser Service:  
preiswert & schnell!*

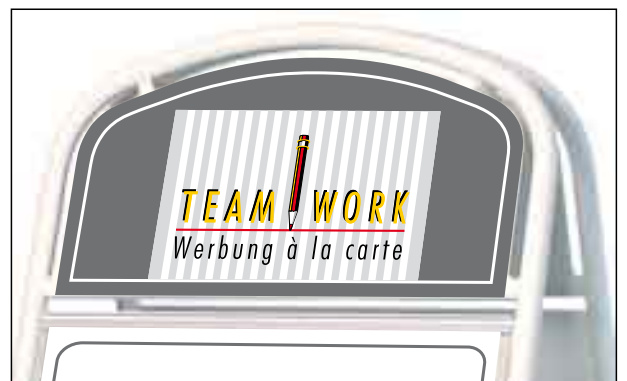

# Zubehör für Straßenstände



## Rollen für Straßenstände

passend für Straßenstände der Serie 700  
(Star 700, ECO-Logo-Line, ECO-Rollo, Mega-Small)

**Rollendurchmesser 75 mm**, inkl. Zubehör

Rohrdurchmesser 20 mm

Artikel-Nr. 7050100

Preis/Stück

**14,95 €**

passend für Straßenstände „Mega-Line“

Rohrdurchmesser 32 mm

Artikel-Nr. 7150100

Preis/Stück

**30,00 €**



## Magnetschutzfolien für Straßenstände

PET-Antireflex-Scheibe, UV-stabil,  
glasklar mit Magnetband-Abdichtung

Größe **DIN A1** (60 x 84 cm)

Artikel-Nr. 7410100

Preis/Stück

**29,00 €**

Größe **DIN A2** (42 x 60 cm)

Artikel-Nr. 7410200

Preis/Stück

**19,00 €**

Größe **DIN A3** (30 x 42 cm)

Artikel-Nr. 7410300

Preis/Stück

**17,00 €**

Größe 35 x 50 cm

Artikel-Nr. 7413500

Preis/Stück

**17,00 €**

Größe 50 x 70 cm

Artikel-Nr. 7415700

Preis/Stück

**24,00 €**

Größe 60 x 30 cm

Artikel-Nr. 7416300

Preis/Stück

**19,00 €**

Größe 60 x 168 cm (XXL)

Artikel-Nr. 74116800

Preis/Stück

**59,00 €**



## Schutzfolien für Straßenstände

**Plakathülle „Nässeschutz“** zum Schutz vor Feuchtigkeit

Größe **DIN A1** (60 x 84 cm)

Artikel-Nr. 7550100

Preis/Stück

**25,00 €**

**Schutzfolie** für Alu-Klapprahmen

Größe **DIN A1** (60 x 84 cm)

Artikel-Nr. 7510101

Preis/Stück

**15,00 €**

**Schutzfolie** für Alu-Klapprahmen

Größe **DIN A2** (42 x 60 cm)

Artikel-Nr. 7510201

Preis/Stück

**7,50 €**

**Schutzfolie** für ECO-Windmaster

Größe **DIN A1+ (62,5 x 87 cm)**

Artikel-Nr. 7770100

Preis/Stück

**15,00 €**

**Nasse Plakate  
gehören der Vergangenheit an!**

Das Plakat in die Schutzhülle stecken  
und erst dann in den Gehweg-Aufsteller  
legen, Magnetschutzfolie davor -  
und fertig!

# Groß-Laminatoren



## Profi-Rollenlaminatoren mit neuester Heizschuh-Technik

Mit der neuen Hot-Roller-Technologie können auch hitzeempfindliche Materialien perfekt laminiert werden.

- einfache Bedienung und schneller Rollenwechsel
- Rücklauftaste
- regulierbare Temperatur und Geschwindigkeit
- manuelle Querschneide-Vorrichtung
- 25-mm- oder 58-mm-Kern
- für Laminierfolien von 25 bis 500 mic.
- Arbeitsbreiten: bis max. 655 mm
- Geschwindigkeit: bis 3300 mm/Min.

**Modelle und Preise auf Anfrage.**



## Laminierrollen

Rollen - 635 mm x 150 Meter, 32 mic.  
für Plakate DIN A1 und DIN A2      Artikel-Nr. 6030132

Rollen - 635 mm x 750 Meter, 80 mic.  
für Plakate DIN A1 und DIN A2      Artikel-Nr. 6030180

Rollen - 320 mm x 150 Meter, 32 mic.  
für Plakate DIN A3 und DIN A4      Artikel-Nr. 6030332

Rollen - 320 mm x 75 Meter, 80 mic.  
für Plakate DIN A3 und DIN A4      Artikel-Nr. 6030380

**Preise auf Anfrage.**



# Machen Sie **DRUCK!** Mit Großformat-Druckern von Kiesel

WiFi!



Standfuß optional

## Designjet T120-e

Nutzen Sie die Vorteile von „zwei Drucker in einem“: integrierte Papierzuführung bis DIN A3+ und praktische Rollenzuführung für Papierrollen (DIN A1).

- günstiger Einstieg in den Großformatdruck
- platzsparend: nur knapp 1 Meter Gerätebreite
- arbeiten von überall durch Wi-Fi-Konnektivität
- Rollenzuführung und automatische Schneidevorrichtung
- 4-Farbsystem
- optional mit Standfuß lieferbar

### Zubehör

Wir liefern Tintenpatronen für **alle** gängigen Druckersysteme (z. B. Epson, Canon, HP und viele mehr)

**Preise auf Anfrage!**



## SureColor SC-T3200

- Druck **LICHTECHT** und **WASSERFEST**
- Plakatdruck bis Größe DIN A1\*
- Rollenzuführung u. automatische Schneidevorrichtung
- hohe Druckgeschwindigkeit
- große Farbkartuschen (700 ml)
- Brillante Farbwiedergabe durch sparsames 5-UltraChrome-Farbpatronen-System

### Medien-Einzelblatt

Größe <b>DIN A1</b> (80 g/qm, weiß) Artikel-Nr. 3000108	Preis / 50 Bogen	<b>26,00 €</b>
Größe <b>DIN A2</b> (80 g/qm, weiß) Artikel-Nr. 3000208	Preis / 50 Bogen	<b>16,00 €</b>
Größe <b>DIN A3</b> (80 g/qm, weiß) Artikel-Nr. 3000308	Preis / 50 Bogen	<b>8,00 €</b>

### Medien-Rollenware

Größe <b>Original-DIN-A1</b> (80 g/qm, weiß) Artikel-Nr. 6035100	Preis / 50-m-Rolle	<b>13,00 €</b>
Größe <b>Original-DIN-A1</b> (90 g/qm, weiß) gestrichene Qualität für hohe Farbbrillanz Artikel-Nr. 6019100	Preis / 45-m-Rolle	<b>29,00 €</b>
Größe <b>Original-DIN-A2</b> (90 g/qm, weiß) gestrichene Qualität für hohe Farbbrillanz Artikel-Nr. 6019200	Preis / 45-m-Rolle	<b>25,00 €</b>
Größe <b>610 mm</b> (90 g/qm, weiß) gestrichene Qualität für hohe Farbbrillanz Artikel-Nr. 6019000	Preis / 45-m-Rolle	<b>29,00 €</b>
Größe <b>610 mm</b> (190 g/qm, weiß-glossy) Fotopapier Artikel-Nr. 6033000	Preis / 30-m-Rolle	<b>78,00 €</b>

# Drucker für Kunststoff-Preisschilder

**Nie wieder laminieren!**



Wir liefern Farbbänder und Blanko-Karten für **alle** gängigen Druckersysteme (z. B. Evolis, Datacard, Magicard)

## Drucker für Preisschilder

Direkter Transferdruck auf abwaschbare Kunststoffschilder.

Dieser Drucker druckt aus dem Schacht Plastikkarten von 0,25 bis 1 mm Stärke - bis zu 300 dpi, 16 Millionen Farben!

Die Druckgeschwindigkeit beträgt maximal 1400 Karten/Std. (Monodruck).

Preisschildgröße: wahlweise 86 x 54mm oder 86 x 50mm

- erstklassige Qualität, sehr bedienerfreundlich
- professionelle Ergebnisse vom ersten Ausdruck an
- kurze Produktionszeiten
- deutlich robuster und langlebiger als laminierte Preisschilder
- sehr hohe Auflösung
- problemloses Nachproduzieren einzelner Artikel

Im Preis bereits enthalten ist die Card-Design-Software „Carddesiree“ (Datenbankanbindung möglich). Als Gestaltungssoftware können aber auch die eigenen Windows-Programme wie z. B. Microsoft-WORD oder Grafikprogramme wie CorelDraw (unsere Empfehlung) eingesetzt werden.

Der Drucker lässt sich leicht anschließen und bedienen. Der Anschluss und die Funktionsweise sind identisch mit der eines ganz normalen Bürodruckers der Größe DIN A4.

Blanko-Schilder in vielen Farben oder vorgedruckt mit Ihrem Firmenlogo!

**Passend zu diesem Drucksystem bieten wir ein großes Sortiment Preisschildhalter-Systeme an. Ob für Regale, Borten, Tresen, Körbe etc. - es gibt für alles eine Lösung. Natürlich auch ganz individuell für Sie!**



**NEU!**



**Angebotsreiter** für Plastik-Preisschilder mit individueller Beschriftung lieferbar. Fragen Sie uns!



## ◀ Werbeteppe (Standardmotive)

- wirkungsvoller Schmutzfang
- aus 100 % Polyacryl
- besonders robust und langlebig
- problemlose Reinigung in der Waschmaschine
- Unterseite mit rutschfester Latexbeschichtung
- ideale Aufmerksamkeitswirkung im Eingangsbereich

Größe 120 x 85 cm  
Preis/Stück **129,00 €**

Größe 150 x 85 cm  
Preis/Stück **149,00 €**



## Werbeteppe

mit **individuellem Druck**  
Ihres **Firmenlogos**.

In vielen Größen und Farben lieferbar!  
**Fragen Sie uns!**

# Fußbodenplakate



Auf Rutschhemmung geprüft  
und zertifiziert vom  
Deutschen Institut  
für Wand- und Bodenbeläge



## Plakate am Boden, Auffälligkeit ganz oben!

Rutschfester Kautschuk und trittfestes Polycarbonat sorgen dafür, dass Ihr Werbemittel von Grund auf besser ankommt.

Die Plakate sind jederzeit schnell auswechselbar.

Für Plakate **DIN A1** (60 x 84 cm)

Artikel-Nr. 7560100 Preis/Stück **119,00 €**

**Nutzen Sie unseren Plakat-Druckservice!**

**Info-Telefon**  
**0 44 99 / 77 11**

# Schmuck-Etiketten

## Schmuck-Etiketten

Schmuck-Etiketten in vielen Formen, Größen und Farben.

Diese exklusiven Werbe-Etiketten mit Ihrem Firmenlogo produzieren wir in höchster Qualität - für die, die das Besondere lieben.

- Präge-Etiketten in Gold oder Silber
- Preis-Etiketten
- Anhänge-Etiketten
- Druck bis zu 4 Farben



## Allgemeine Geschäftsbedingungen

### § 1 Geltungsbereich

Alle Warenlieferungen, Leistungen und Angebote der Kiesel Plakate System GmbH und Onlinebestellungen über das Internet erfolgen ausschließlich auf Grund der nachfolgenden Geschäftsbedingungen, die Vertragsbestandteil werden und für alle Geschäftsbeziehungen gelten, sofern nichts anderes zwischen den Vertragsparteien ausdrücklich schriftlich vereinbart wird.

### § 2 Angebot und Vertragsschluss

Die Kiesel Plakate System GmbH ist berechtigt, das in der Bestellung liegende Vertragsangebot innerhalb von zwei Wochen nach Eingang anzunehmen. Die Annahme kann dabei schriftlich, fernschriftlich oder durch Auslieferung der Ware an den Kunden konkludent erklärt werden. Unsere Angebote sind freibleibend, sofern nichts anderes schriftlich zwischen den Vertragsparteien vereinbart wurde. An die in unseren Angeboten ausgewiesenen Preise halten wir uns 21 Tage ab deren Datum gebunden. Verbindlich sind die in unserer schriftlichen Auftragsbestätigung ausgewiesenen Preise.

### § 3 Liefermenge/Fehllieferung/Beanstandungen/Gefahrübergang

Sichtbare Mengendifferenzen müssen sofort und unverzüglich bei Warenerhalt, verdeckte Mengendifferenzen der Sache müssen spätestens innerhalb von 3 Werktagen nach Warenerhalt schriftlich vom Kunden angezeigt werden, andernfalls die Geltendmachung eines Gewährleistungsanspruchs ausgeschlossen ist. Abweichende Mehr- oder Minderlieferungen in Höhe von bis zu 10 % der bestellten Ware können dabei vom Kunden nicht moniert werden. Berechnet wird die tatsächlich gelieferte Ware. Der Kunde hat die von uns gelieferten Vertragsgegenstände und Erzeugnisse sofort auf ihre vertragsgemäße Beschaffenheit zu prüfen. Offensichtliche Mängel sind uns gegenüber innerhalb von drei Werktagen ab Empfang des Vertragsgegenstandes bzw. der Ware schriftlich anzuzeigen. Versteckte Mängel sind uns gegenüber sofort und unverzüglich nach deren Entdeckung schriftlich anzuzeigen. Bei einem beiderseitigen Handelskauf gilt § 377 HGB zwischen den Vertragspartnern, wobei eine entsprechende Anzeige schriftlich zu erfolgen hat. Die Gefahr des zufälligen Untergangs und der zufälligen Verschlechterung der Sache geht bei Versendungskauf auf den Kunden über, sobald die Sendung an die den Transport ausführende Person übergeben worden ist oder zwecks Versendung das Lager verlassen hat. Abnutzung ist ausgeschlossen, welches insbesondere für Verschleißteile und -materialien gilt.

### § 4 Ansprüche und Rechte bei nicht vertragsgemäßer Beschaffenheit der Sache

Ansprüche und Rechte des Kunden wegen Rechts- und/oder Sachmängel im Verbrauchsgüterkauf, d.h. der Kunde ist Verbraucher (=eine Privatperson), verjähren nach Maßgabe folgender Bestimmungen bei neu hergestellten Sachen und bei Werkleistungen in zwei Jahren und bei gebrauchten Sachen in einem Jahr.

In den Fällen, in denen kein Verbrauchsgüterkauf vorliegt, finden die Regelungen über den Verbrauchsgüterkauf, insb. die §§ 474-479 BGB keine Anwendung. Ansprüche und Rechte des Kunden wegen Rechts- und/oder Sachmängel verjähren in einem Jahr. Für gebrauchte Sachen ist die Gewährleistung ausgeschlossen. Die Verjährungsfrist beginnt mit dem Lieferdatum. Werden Gebrauchsanweisungen nicht befolgt, Änderungen an der Sache vorgenommen, Teile ausgewechselt oder Verbrauchsmaterialien verwendet, die nicht den Originalspezifikationen der Hersteller entsprechen, so entfallen sämtliche Ansprüche und Rechte des Kunden wegen Mängel der Sache, es sei denn, der Kunde weist nach oder es ist offensichtlich, dass die Mängel der Sache nicht hierauf zurückzuführen ist.

Der Kunde muss uns die Mängel unverzüglich schriftlich mitteilen. Mängel, die auch bei sorgfältiger Prüfung innerhalb dieser Frist nicht entdeckt werden können, sind unverzüglich nach Entdeckung schriftlich mitzuteilen. Die Geltung des § 377 HGB im Rahmen eines Handelskaufs bleibt hiervon unberührt. Auf die unter § 3 genannten Bedingungen wird ergänzend Bezug genommen. Sollte die Ware die vereinbarte vertragliche Beschaffenheit nicht aufweisen, leisten wir für Mängel der Ware zunächst nach unserer Wahl Gewähr durch Nachbesserung oder Ersatzlieferung. Bei fehlgeschlagener Nacherfüllung bleibt dem Kunden das Recht vorbehalten, den Kaufpreis zu mindern, Schadensersatz zu fordern oder nach seiner Wahl vom Vertrag zurückzutreten. Die Nacherfüllung gilt nach dem erfolglosen zweiten Versuch als fehlgeschlagen. Eine Haftung für normale Abnutzung ist ausgeschlossen, welches insbesondere für Verschleißteile und -materialien gilt.

### § 5 Eigentumsvorbehalt

Bis zur vollständigen Bezahlung bleibt die gelieferte Ware Eigentum der Kiesel Plakate System GmbH. Im kaufmännischen Verkehr gilt ein verlängerter Eigentumsvorbehalt im Rahmen der gesetzlichen Regelungen zwischen den Vertragsparteien.

### § 6 Zahlungsmodalitäten

Die Kiesel Plakate System GmbH ist nach Auftragserteilung im eigenen Ermessen berechtigt, angemessene Vorauszahlungen für die Erstellung des Vertragsgegenstandes vom Kunden zu verlangen.

Die Bezahlung der Rechnung hat durch den Kunden unverzüglich nach Erhalt ohne Gewährung von Skonto, es sei denn etwas anderes wurde schriftlich zwischen den Vertragsparteien vereinbart, zu erfolgen.

Bei Zahlungsverzug unserer gewerblichen Kunden sind wir berechtigt, Verzugszinsen in Höhe von 8% über dem jeweiligen Basiszinssatz zu berechnen, bei Privatkunden sind wir bei Zahlungsverzug berechtigt, Verzugszinsen in Höhe von 5% über dem jeweiligen Basiszinssatz zu berechnen.

Der Kunde ist nicht berechtigt, mit bestrittenen Gegenforderungen und mit noch nicht rechtskräftig titulierten Forderungen die Aufrechnung mit der Rechnungssumme zu erklären bzw. ein Zurückbehaltungsrecht auszuüben.

### § 7 Haftungsbeschränkung

Die Kiesel Plakate System GmbH haftet nur für vorsätzlich oder grob fahrlässig verursachte Schäden. Eine Haftung für mittlere und leichte Fahrlässigkeit wird ausgeschlossen.

Verbindliche Liefertermine bedürfen zu ihrer Wirksamkeit der vorherigen schriftlichen Bestätigung durch uns. Gerät die Kiesel Plakate System GmbH in Verzug mit der Lieferung, so ist ihr durch den Kunden eine angemessene Nachfrist zu setzen.

Erst nach fruchtlosem Fristablauf der Nachfrist ist der Kunde berechtigt, vom Vertrag zurückzutreten.

### § 8 Handelsbrauch

Im kaufmännischen Verkehr gelten die üblichen Handelsbräuche, insbesondere aber die der Druckindustrie (z. B. keine Herausgabepflicht von Zwischenerzeugnissen wie Daten, Lithos, oder Druckplatten, die zur Herstellung des geschuldeten Endproduktes erstellt werden), sofern keine abweichende Vereinbarung zwischen den Vertragsparteien geschlossen wurde.

### § 9 Archivierung

Dem Kunden zustehende Produkte, insbesondere Daten und Datenträger, werden nur nach ausdrücklicher Vereinbarung und gegen besondere Vergütung über den Zeitpunkt der Übergabe des Endprodukts an den Auftragnehmer oder seine Erfüllungsgehilfen hinaus archiviert. Eine Versicherung der vorbezeichneten archivierten Produkte erfolgt nur nach vorheriger schriftlicher Vereinbarung zwischen den Vertragsparteien. Die Kosten der Versicherung trägt der Kunde.

### § 10 Gewerbliche Schutzrechte /Urheberrecht/Eigentum

Der Kunde haftet alleine, wenn durch die Ausführung seines Auftrags Rechte Dritter, insbesondere Urheberrechte, verletzt werden. Der Kunde hat uns von allen Ansprüchen Dritter wegen einer solchen Rechtsverletzung freizustellen.

Dem Kunden wird bei Zahlung der vereinbarten Vergütung nur das einmalige, nicht ausschließliche und nicht an Dritte übertragbare Nutzungsrecht am Vertragsgegenstand eingeräumt. Eine Nutzung über den konkreten Auftrag hinaus ist ohne vorherige schriftliche Genehmigung durch uns unzulässig. Die von uns zur Herstellung des Vertragsgegenstandes eingesetzten Betriebsgegenstände, insbesondere Druckplatten, Filme, Klischees, Lithographien und Stehsätze stehen und bleiben, auch wenn sie gesondert berechnet werden, in unserem Eigentum und werden nicht an den Kunden herausgegeben.

### § 11 Impressum

Wir sind berechtigt, auf den von uns für den Kunden erstellten Vertragsgegenständen gleich welcher Art in zurückhaltender und angemessener Form zu Werbe- und Hinweiszwecken nach Wahl unser Firmenlogo oder unseren Firmennamen aufzubringen.

### § 12 Anwendbares Recht /Gerichtsstand/Sonstiges

Es gilt das Recht der Bundesrepublik Deutschland. Die Bestimmungen des UN-Kaufrechts finden keine Anwendung. Ist der Kunde Kaufmann, juristische Person des öffentlichen Rechts, ist ausschließlicher Gerichtsstand für alle Streitigkeiten aus diesem Vertrag 26135 Oldenburg.

Sollten einzelne Bestimmungen des Vertrages mit dem Kunden einschließlich dieser Allgemeinen Geschäftsbedingungen ganz oder teilweise unwirksam sein oder werden, so wird hierdurch die Gültigkeit der übrigen Bestimmungen nicht berührt. Die ganz oder teilweise unwirksame Regelung soll durch eine Regelung ersetzt werden, deren wirtschaftlicher Erfolg dem der unwirksamen möglichst nahe kommt.



# Günstige Geschäftsdrucksachen



## Briefpapier

DIN A4, 2/0-farbig  
Papier: 80 g/qm, weiß



## Brotspär-/ Bonuskarten

ca. 6x9 cm, 4/4-farbig  
Papier: 135 g/qm, weiß

## Visitenkarten

8,5 x 5,5 cm, 4/0-farbig  
Papier: 300 g/qm, weiß



## Flyer - DIN A5

4/4-farbig  
Papier: 135 g/qm, weiß

## Flyer - DIN lang

4/4-farbig  
6 Seiten, gefalzt  
Papier: 135 g/qm, weiß

Weitere Drucksachen,  
Auflagen und Preise  
auf Anfrage.

Die Preise gelten bei druckfertig gelieferten Daten.  
Gerne übernehmen wir gegen eine Kostenpauschale  
die individuelle Gestaltung Ihrer Drucksachen.  
Alle Preise zzgl. Versandkosten und gesetzl. MwSt.

# KIESEL PLAKATE *System*

Wir machen Werbung sichtbar !

Gewerbegebiet - Lindenstraße 21  
26676 Barßel (Oldenburg)  
Fon 0 44 99 / 77 11, 77 66, und 76 40  
Fax 0 44 99 / 77 74

eMail: [office@kiesel-plakate.de](mailto:office@kiesel-plakate.de)  
[www.kiesel-plakate.de](http://www.kiesel-plakate.de)