



GASTRONOBLE

food service equipment



KATALOG 2020



- Mehr als 10.000 Artikel sofort lieferbar
- Ständige Innovation und Erweiterung des Sortiments
- Moderne Website mit täglichen Updates und Angeboten
- Kompetente Kundenbetreuung durch unser Außen- und Innendienstteam
- Schneller Service
- Lieferung ausschließlich an Großhändler

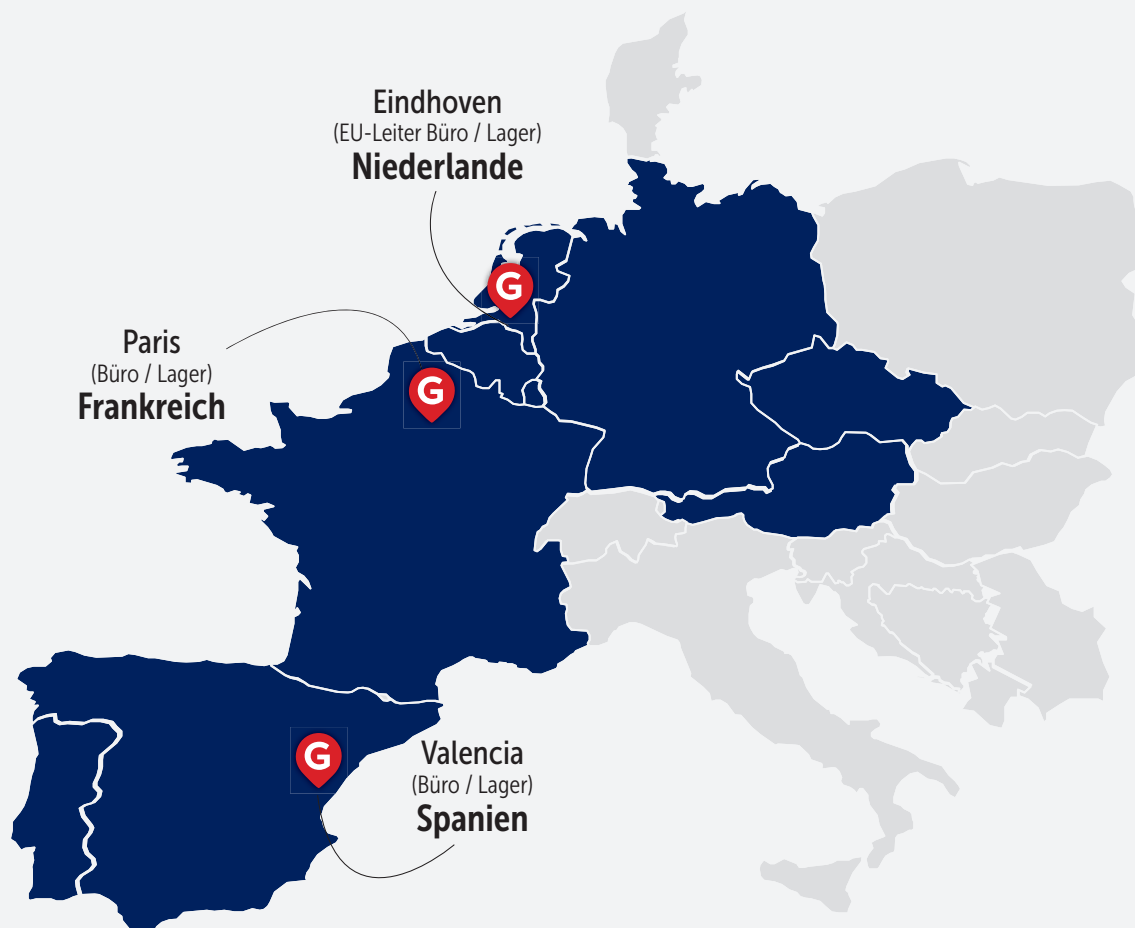

GASTRONOBLE
food service equipment



Breites
Sortiment



Günstige
Preise



Großer
Vorrat



Schnelle
Lieferung



Händler
Webseite



Professionelle
Kundenbetreuung

Besuchen Sie unsere Website www.gastronoble.com

INHALT

TISCHSERVICE

BESTECK	4-14
PORZELLAN	15-49
GLASWAREN	50-58
TISCHUTENSILIEN	59-73
TISCHWÄSCHE	74-79

RESTAURANT, BAR & HOTEL

MENÜMAPPEN & TAFELN	80-87
SERVIERTABLETTS	88-94
BARBEDARF	95-107
GETRÄNKESERVICE	108-114
BÜFETTSERVICE & PRÄSENTATION	115-128
HOTELBEDARF	129-133

MÖBEL

AUSSENBEREICH	134-144
INNENBEREICH & AUSSENBEREICH	149-151, 154-159
INNENBEREICH	145-148, 152-153,160

EINWEGARTIKEL & REINIGUNG

REINIGUNG	161-171
EINWEGARTIKEL	172-192
ERSTE HILFE	193-194
WARNSCHILDER	195-196
INSEKTENVERNICHTER	197-198
HYGIENE	199-204
ABFALLENTSORGUNG	205-213

KLEIDUNG & ARBEITSSCHUHE

KOCHKLEIDUNG	214-232
SERVICEBEKLEIDUNG	233-243
ARBEITSSCHUHE	244-247

KÜCHE

MESSER	248-262
KOCHUTENSILIEN	263-300
PATISSERIE	301-314
KOCHGESCHIRR	315-332
LEBENSMITTEL- & GN-BEHÄLTER	333-354
KÜCHENTÜCHER & HANDSCHUHE	355-357

KÜCHENMÖBEL & TRANSPORT

REGALE & SERVIERWAGEN	358-373
ARBEITSTISCHE & SPÜLTISCHE	374-382

GERÄTE

KLEINGERÄTE	383-402
HEISSGETRÄNKE	403-405
BLENDER & STABMIXER	406-414
KÜCHENMASCHINEN	415-427
SERVICE & PRÄSENTATION	428-432
MIKROWELLEN & ÖFEN	433-441
BACK- UND KOCHGERÄTE	442-465
GESCHIRRSPÜLER	466-472

KÜHLEN & GEFRIEREN

KÜHLVITRINEN	473-480
WEINKÜHLUNGEN	481-482
BARKÜHLUNGEN	483-488
KÜHL- UND GEFRIERSCHRÄNKE	489-497
KÜHLTISCHE	498-509
SCHOCKGEFRIERER & GEFRIERTRUHEN	510-511
EISWÜRFELMASCHINEN	512-513

REGISTER A-Z 514-517

REGISTER ARTIKELNUMMERN 518-526

NEUE PRODUKTE 527-530

Olympia Kelso 18/0 Besteck

Einfache Besteckserie aus Edelstahl 18/0. Ideal für Restaurants, Schulen und Kantinen. Verkauft im 12er Pack.



1



2



3



4



5



6



7



8



9



10



11

Art.Nr	Beschreibung	Länge	VE	Preis
1	C116 Menümesser	21,4cm	12	6,15 €
2	C118 Dessertmesser	20,7cm	12	5,25 €
3	C117 Menügabel	20,4cm	12	2,95 €
4	C119 Dessertgabel	17,6cm	12	2,75 €
5	S468 Eislöffel	20,5cm	12	5,15 €
6	C123 Menüöffel	20,4cm	12	2,95 €
7	C120 Dessertöffel	17,5cm	12	2,75 €
8	C122 Suppenöffel	16,9cm	12	2,75 €
9	C121 Kaffeeöffel	13,4cm	12	1,65 €
10	CB316 Teelöffel	11,5cm	12	2,35 €
11	DP229 Kuchengabel	14cm	12	3,50 €
S379	*Musterset	-	-	2,95 €

OLYMPIA

Olympia Kelso Kinderbesteck

18/0 Edelstahlbesteck entworfen für die einfache Nutzung durch Kinder.



Art.Nr	Beschreibung	Länge	VE	Preis
CB065	Kinderbesteck Messer 18cm	18cm	12	4,65 €
CB064	Kinderbesteck Gabel 14,5cm	14,5cm	12	2,95 €
CB066	Kinderbesteck Löffel 15,5cm	15,4cm	12	3,65 €

Olympia Harley 18/0 Besteck

Poliertes 18/0 Edelstahl mit einem einfachen Liniendekor. Verkauft im 12er Pack.



Art.Nr	Beschreibung	Länge	VE	Preis
D690	Menümesser	22,8cm	12	14,35 €
D693	Dessertmesser	20,5cm	12	11,95 €
DL105	Steakmesser	22,5cm	12	17,95 €
D691	Menügabel	19cm	12	9,65 €
D694	Dessertgabel	17,8cm	12	8,70 €
D692	Menüöffel	19,5cm	12	9,65 €
D695	Dessertöffel	18,1cm	12	8,70 €
D696	Suppenöffel	17,2cm	12	8,70 €
D697	Teelöffel	13,9cm	12	4,95 €
CD094	Kaffeelöffel	11,5cm	12	4,55 €
S383	*Musterset	-	-	4,70 €

Olympia Clifton 18/0 Besteck

Hochglanzpoliertes Besteck aus 18/0 Edelstahl mit einem subtilen und dennoch modernen Design. Verkauft im 12er Pack.



Art.Nr	Beschreibung	Länge	VE	Preis
C442	Menümesser	23,1cm	12	19,95 €
C446	Dessertmesser	20cm	12	17,95 €
C443	Menügabel	20,8cm	12	15,60 €
C447	Dessertgabel	17,9cm	12	11,90 €
C444	Menüöffel	20,9cm	12	15,60 €
C448	Dessertöffel	18,1cm	12	11,90 €
C445	Suppenöffel	17,8cm	12	11,90 €
C449	Teelöffel	13,8cm	12	9,65 €
S386	*Musterset	-	-	4,95 €

Olympia Buckingham 18/10 Besteck

Hochglanzpolierter 18/10 Edelstahl mit abgerundetem Griff. Verkauft im 12er Pack.



Art.Nr	Beschreibung	Länge	VE	Preis
U875	Menümesser	23,1cm	12	17,95 €
U876	Dessertmesser	21,4cm	12	15,60 €
U877	Menügabel	20cm	12	15,60 €
U879	Dessertgabel	18,5cm	12	13,30 €
U878	Menüöffel	19,5cm	12	15,60 €
U880	Dessertöffel	18,2cm	12	13,30 €
U881	Suppenöffel	17,5cm	12	13,30 €
U882	Teelöffel	14,5cm	12	10,95 €
S385	*Musterset	-	-	5,45 €

Olympia Jesmond 18/0 Besteck

Poliertes 18/0 Edelstahl mit einem Muscheldecor auf dem Griff. Verkauft im 12er Pack.



Art.Nr	Beschreibung	Länge	VE	Preis
C146	Menümesser	24,2cm	12	14,35 €
C148	Dessertmesser	21,3cm	12	11,95 €
DL104	Steakmesser	23,7cm	12	17,95 €
C147	Menügabel	19,7cm	12	9,65 €
C149	Dessertgabel	17,7cm	12	8,10 €
C150	Menüöffel	19,6cm	12	9,65 €
C151	Dessertöffel	17,4cm	12	8,10 €
C152	Suppenöffel	16,8cm	12	8,10 €
C153	Teelöffel	13cm	12	8,10 €
CD093	Kaffeelöffel	11,4cm	12	4,55 €
S382	*Musterset	-	-	4,25 €

* Mustersets: Wenn Sie sich nicht sicher sind, für welchen Stil Sie sich entscheiden sollten, prüfen Sie vor dem Kauf ganzer Sets Stil und Qualität. Die Mustersets beinhalten Menümesser, Menügabel und Dessertlöffel.

TISCHSERVICE

RESTAURANT, BAR
& HOTEL

MÖBEL

EINWEGARTIKEL
& REINIGUNG

KLEIDUNG
& ARBEITSSCHUHE

KÜCHE

KÜCHENMÖBEL
& TRANSPORT

GERÄTE

KÜHLEN & GEFRIEREN

TISCHSERVICE / BESTECK

Olympia Tivoli 18/10 Besteck

Diese Besteckserie besteht aus hochwertigem 18/10 Edelstahl, ist geschirrspülgerecht und überzeugt durch ihre tropfenförmigen Griffen mit gehämmertem Effekt, der jedem Gedeck das gewisse Etwas verleiht.



Art.Nr	Beschreibung	Länge	VE	Preis
DE381	Menümesser	23,5cm	12	19,95 €
DE382	Dessertmesser	22,2cm	12	19,95 €
DE383	Menügabel	20cm	12	17,95 €
DE384	Dessertgabel	18,5cm	12	16,95 €
DE385	Dessertlöffel	18,2cm	12	16,95 €
DE386	Teelöffel (14,5cm)	14,5cm	12	14,95 €

Olympia Cinnamon 18/10 Besteck

Verleihen Sie Ihren Gedecken einen außergewöhnlichen, natürlichen Charme mit diesem Besteck im Bambus-Design. Hergestellt aus hochwertigem 18/10 Edelstahl, langlebig und perfekt austariert und mit einem Hochglanzfinish versehen. Geschirrspülgerecht.



Art.Nr	Beschreibung	Länge	VE	Preis
DE074	Menümesser	23cm	12	32,95 €
DE075	Dessertmesser	21,7cm	12	29,95 €
DE076	Menügabel	19,6cm	12	32,95 €
DE077	Dessertgabel	17,2cm	12	31,95 €
DE078	Dessertlöffel	17,8cm	12	31,95 €
DE079	Teelöffel	15,5cm	12	24,95 €

Olympia Henley 18/0 Besteck

Hochglanzpolierter 18/0 Edelstahl. Perfekt austariert mit einem schlanken Griffdekor. Verkauft im 12er Pack.



Art.Nr	Beschreibung	Länge	VE	Preis
C450	Menümesser	22,7cm	12	15,60 €
C454	Dessertmesser	21,2cm	12	15,60 €
C451	Menügabel	20,2cm	12	11,90 €
C455	Dessertgabel	18,2cm	12	10,70 €
C452	Menülöffel	20,5cm	12	11,90 €
C456	Dessertlöffel	18,8cm	12	10,70 €
C453	Suppenlöffel	18,2cm	12	11,90 €
C457	Teelöffel	14,3cm	12	9,65 €
S387	*Musterset	-	-	5,45 €

Olympia Baguette 18/0 Besteck

Hochglanzpolierter 18/0 Edelstahl erstellt in einem klassischen Design für zeitlose Eleganz. Verkauft im 12er Pack.



Art.Nr	Beschreibung	Länge	VE	Preis
D595	Menümesser	23cm	12	20,30 €
D596	Dessertmesser	20,5cm	12	17,95 €
D597	Menügabel	21cm	12	15,60 €
D598	Dessertgabel	18,2cm	12	11,95 €
D599	Menülöffel	21,5cm	12	15,60 €
D600	Dessertlöffel	18,1cm	12	11,95 €
D601	Suppenlöffel	17,3cm	12	11,95 €
D602	Teelöffel	13,5cm	12	9,65 €
S388	*Musterset	-	-	5,45 €

Olympia Paganini 18/10 Besteck

Hochglanzpoliertes Besteck aus hochwertigem 18/10 Edelstahl mit elegantem tropfenförmigem Griff. Verkauft im 12er Pack.



Art.Nr	Beschreibung	Länge	VE	Preis
GM451	Menümesser	24cm	12	37,75 €
GM452	Dessertmesser	21cm	12	25,55 €
GM453	Menügabel	21cm	12	31,80 €
GM454	Dessertgabel	18cm	12	25,80 €
GM455	Menüöffel	20cm	12	33,10 €
GM456	Dessertöffel	18cm	12	25,80 €
GM457	Suppenöffel	17cm	12	30,15 €
GM458	Teelöffel	14cm	12	22,65 €

Olympia Mayfair 18/0 Besteck

Ein klassisches und elegantes Design aus hochpoliertem 18/0 Edelstahl. Verkauft im 12er Pack.



Art.Nr	Beschreibung	Länge	VE	Preis
D505	Menümesser	23cm	12	19,95 €
D506	Dessertmesser	22,2cm	12	17,95 €
D507	Menügabel	19,9cm	12	15,60 €
D508	Dessertgabel	18,4cm	12	11,90 €
D509	Menüöffel	20cm	12	15,60 €
D510	Dessertöffel	18,9cm	12	11,90 €
D511	Suppenöffel	17,9cm	12	11,90 €
D512	Teelöffel	13,7cm	12	9,65 €
S389	*Musterset	-	-	4,95 €

Olympia Roma 18/10 Besteck

Elegante Besteckserie mit glatten Linien, in auslaufender Tropfenform. Langlebiger 18/10 hochglanzpolierter Edelstahl. Verkauft im 12er Pack.



Art.Nr	Beschreibung	Länge	VE	Preis
CB626	Menümesser	23,7cm	12	33,60 €
CB629	Dessertmesser	20,5cm	12	31,20 €
CB627	Menügabel	20,5cm	12	31,20 €
CB630	Dessertgabel	17,4cm	12	29,95 €
CB628	Menüöffel	19,8cm	12	29,95 €
CB651	Dessertöffel	16,8cm	12	27,60 €
CB633	Suppenöffel	19cm	12	29,95 €
CB632	Teelöffel	14,8cm	12	21,95 €
CB651	*Musterset	-	-	6,20 €

Olympia Napoli 18/10 Besteck

Ein schlankes und geometrisches Dekor aus hochglanzpoliertem 18/10 Edelstahl garantiert ein stilvolles und modernes Ambiente. Verkauft im 12er Pack.



Art.Nr	Beschreibung	Länge	VE	Preis
CB634	Menümesser	23,3cm	12	33,60 €
CB637	Dessertmesser	20,4cm	12	31,20 €
CB635	Menügabel	20,4cm	12	31,20 €
CB638	Dessertgabel	17,3cm	12	29,95 €
CB636	Menüöffel	19,7cm	12	29,95 €
CB639	Dessertöffel	16,3cm	12	27,60 €
CB641	Suppenöffel	18,8cm	12	29,95 €
CB640	Teelöffel	15cm	12	23,90 €
CB650	*Musterset	-	-	6,20 €

* Mustersets: Wenn Sie sich nicht sicher sind, für welchen Stil Sie sich entscheiden sollten, prüfen Sie vor dem Kauf ganzer Sets Stil und Qualität. Die Mustersets beinhalten Menümesser, Menügabel und Dessertlöffel.

TISCHSERVICE

RESTAURANT, BAR
& HOTEL

MÖBEL

EINWEGARTIKEL
& REINIGUNG

KLEIDUNG
& ARBEITSSCHUHE

KÜCHE

KÜCHENMÖBEL
& TRANSPORT

GERÄTE

KÜHLEN & GEFRIEREN

TISCHSERVICE / BESTECK

Olympia Etna 18/0 Besteck

Machen Sie aus Ihrer Tischpräsentation etwas Besonderes mit dem schwarzen Besteck von Olympia. Ideal für Unternehmen die sich mit einem ausgefallenen Stil von der Konkurrenz unterscheiden wollen. Die matte Oberfläche gibt dem Besteck einen modernen Look, während die Farbe ein industrielles Element hinzufügt.



Art.Nr	Beschreibung	Länge	VE	Preis
HC348	Menümesser	23,3cm	12	35,15 €
HC349	Dessertmesser	21,8cm	12	30,75 €
HC350	Menügabeln	19,9cm	12	30,75 €
HC351	Dessertgabeln	18,3cm	12	29,45 €
HC353	Dessertlöffel	18,2cm	12	29,45 €
HC355	Teelöffel	14,4cm	12	27,35 €

Amefa Elegance 18/10 Besteck 7204

Poliertes 18/10 Edelstahl mit einem eleganten Dekor in anmutiger Tropfenform. Verkauft im 12er Pack.



Art.Nr	Beschreibung	Länge	VE	Preis
DM230	Menümesser	22cm	12	33,90 €
DM231	Dessertmesser	20cm	12	28,90 €
DM232	Menügabel	19cm	12	27,30 €
DM233	Dessertgabel	17cm	12	21,90 €
DM237	Menülöffel	20cm	12	27,40 €
DM235	Dessertlöffel	17cm	12	21,90 €
DM236	Kaffeelöffel	14cm	12	15,85 €
H088	Teelöffel	12cm	12	14,75 €
H089	Kuchengabel	15cm	12	16,95 €

Olympia Torino 18/10 Besteck

Unverwechselbares modernes Dekor mit subtil geschwungenem Griff. Langlebig geschmiedeter hochglanzpolierter 18/10 Edelstahl. Im 12er Pack.



Art.Nr	Beschreibung	Länge	VE	Preis
CB642	Menümesser	22,2cm	12	33,60 €
CB645	Dessertmesser	19,8cm	12	31,20 €
CB643	Menügabel	20,6cm	12	31,20 €
CB646	Dessertgabel	17,9cm	12	29,95 €
CB647	Dessertlöffel	17,8cm	12	27,60 €
CB649	Suppenlöffel	18,5cm	12	29,95 €
CB648	Teelöffel	15,2cm	12	23,90 €
CB652	*Musterset	-	-	6,20 €

Olympia Cyprium 18/0 Besteck

Machen Sie aus Ihrer Tischpräsentation etwas Besonderes mit dem Edelstahlbesteck mit Kupferbeschichtung von Olympia. Ideal für Unternehmen die sich mit einem ausgefallenen Stil von der Konkurrenz unterscheiden wollen. Die matte Oberfläche gibt dem Besteck einen modernen Look, während die Farbe ein Vintage-Element hinzufügt.



Art.Nr	Beschreibung	Länge	VE	Preis
HC340	Menümesser	23,3cm	12	32,80 €
HC341	Dessertmesser	21,8cm	12	30,75 €
HC342	Menügabeln	19,9cm	12	26,30 €
HC343	Dessertgabeln	18,3cm	12	24,75 €
HC345	Dessertlöffel	18,2cm	12	24,75 €
HC347	Teelöffel	14,4cm	12	22,90 €

* Mustersets: Wenn Sie sich nicht sicher sind, für welchen Stil Sie sich entscheiden sollten, prüfen Sie vor dem Kauf ganzer Sets Stil und Qualität. Die Mustersets beinhalten Menümesser, Menügabel und Dessertlöffel.

Amefa Baguette 18/0 Besteck

Dieses schlichte und doch elegante Besteck ist perfekt ausbalanciert und auf Hochglanz poliert.



NEU

Art.Nr	Beschreibung	VE	Preis
FB526	Menügabel	12	19,95 €
FB527	Menüöffel	12	19,95 €
FB528	Kaffeelöffel	12	9,95 €
FB529	Menümesser	12	26,95 €
FB530	Dessertgabel	12	16,95 €
FB531	Dessertlöffel	12	16,95 €
FB532	Dessertmesser	12	24,95 €
FB533	Fischgabel	12	19,95 €
FB534	Fischmesser	12	19,95 €
FB535	Mokkalöffel	12	9,95 €
FB536	Austerngabel	12	10,95 €

Amefa Vieux Paris 18/0 Besteck

Durch das satinierte Finish wird dieses Besteck stilvoll und klassisch.



NEU

Art.Nr	Beschreibung	VE	Preis
FB537	Menügabel	12	19,95 €
FB538	Menüöffel	12	19,95 €
FB539	Kaffeelöffel	12	9,95 €
FB540	Menümesser	12	29,95 €
FB541	Dessertgabel	12	17,95 €
FB542	Dessertlöffel	12	17,95 €
FB543	Dessertmesser	12	26,95 €
FB544	Fischgabel	12	19,95 €
FB545	Fischmesser	12	19,95 €
FB546	Mokkalöffel	12	9,45 €

Amefa Moderno 18/10 Besteck 1924

Glattes modernes Design aus 18/10 Edelstahl. Verkauft im 12er Pack.



Art.Nr	Beschreibung	Länge	VE	Preis
DM238	Menümesser	22,45cm	12	26,10 €
DM239	Dessertmesser	21,2cm	12	25,40 €
DM240	Menügabel	19,9cm	12	22,90 €
DM241	Dessertgabel	19cm	12	20,66 €
DM245	Menüöffel	19,96cm	12	22,90 €
DM243	Dessertlöffel	18,9cm	12	20,65 €
DM242	Suppenlöffel	18,5cm	12	20,65 €
DM244	Kaffeelöffel	13,3cm	12	14,35 €
H010	Teelöffel	11cm	12	9,95 €
H006	Kuchengabel	16cm	12	12,95 €

Amefa Florence 18/10 Besteck

Moderne Besteckserie aus hochglanzpoliertem 18/10 Edelstahl. Verkauft im 12er Pack.



Art.Nr	Beschreibung	Länge	VE	Preis
D032	Menümesser	22cm	12	34,75 €
D089	Dessertmesser	20cm	12	29,30 €
D033	Menügabel	20cm	12	28,65 €
D266	Dessertgabel	18cm	12	24,35 €
D034	Menüöffel	20cm	12	28,45 €
D144	Dessertlöffel	18cm	12	24,35 €
D150	Fischmesser	20cm	12	26,60 €
D154	Teelöffel	11cm	12	12,75 €
D152	Kaffeelöffel	13cm	12	14,70 €
H034	Kuchengabel	15cm	12	16,15 €

TISCHSERVICE / BESTECK

Amefa Amsterdam 18/0 Besteck 2374

Besteckserie aus 18/0
Edelstahl. Robustes,
minimalistisches Design.
Verkauft im 12er Pack.



Art.Nr	Beschreibung	Länge	VE	Preis
DM223	Menümesser	20,1cm	12	20,25 €
DM224	Dessertmesser	19cm	12	20,25 €
DM225	Menügabel	19,1cm	12	10,85 €
DM226	Dessertgabel	17,3cm	12	10,50 €
DM229	Menüöffel	19,3cm	12	10,85 €
DM227	Dessertöffel	17,2cm	12	10,50 €
DM228	Kaffeelöffel	13,6cm	12	6,55 €
D248	Teelöffel	-	12	5,95 €

Amefa Punt Filet 18/0 Besteck 900

Klassische Serie 18/0 Edelstahlbesteck.
Verkauft im 12er Pack.



Art.Nr	Beschreibung	Länge	VE	Preis
H073	Menümesser	23cm	12	30,90 €
H074	Dessertmesser	21cm	12	23,80 €
H076	Menügabel	21cm	12	15,90 €
H077	Dessertgabel	18cm	12	13,60 €
H075	Menüöffel	21cm	12	15,90 €
H078	Dessertöffel	18cm	12	13,60 €
H081	Kaffeelöffel	14cm	12	10,25 €
H079	Teelöffel	11cm	12	9,95 €
H080	Kuchengabel	14cm	12	10,80 €

Comas Hotel 18/0 Besteck

Polierter Edelstahl 18/0,
modernes Design. Verkauft im
12er Pack.



Art.Nr	Beschreibung	Länge	VE	Preis
DC214	Steakmesser	23cm	12	15,35 €
DC215	Menümesser	22cm	12	15,35 €
DC216	Dessertmesser	19cm	12	13,90 €
DC225	Menügabeln	20cm	12	5,70 €
DC228	Dessertgabeln	18cm	12	5,15 €
DC224	Menüöffel	21cm	12	5,70 €
DC227	Dessertöffel	19cm	12	5,15 €
DC221	Teelöffel	11cm	12	2,55 €
DC220	Kaffeelöffel	14cm	12	2,94 €
DC222	Barlöffel	21cm	12	6,70 €
DC229	Kuchenmesser	16cm	12	12,45 €
DC219	Kuchengabeln	15cm	12	2,95 €

Comas Cuba 18/0 Besteck

Polierter Edelstahl 18/0,
schlichtes Design mit geraden
Linien. Verkauft im 12er Pack.



Art.Nr	Beschreibung	Länge	VE	Preis
DR880	Menümesser	23cm	12	24,50 €
DR883	Dessertmesser	21cm	12	23,70 €
DR882	Menügabeln	20cm	12	14,35 €
DR885	Dessertgabeln	18cm	12	13,95 €
DR881	Menüöffel	20cm	12	14,35 €
DR884	Dessertöffel	18cm	12	13,95 €
DR889	Teelöffel	11cm	12	9,35 €
DR888	Kaffeelöffel	14cm	12	9,35 €
DR887	Kuchengabeln	14cm	12	9,35 €
DR886	Fischmesser	21cm	12	13,95 €

Comas Nice 18/0 Besteck

Poliertes Edelstahl 18/0, modernes und robustes Design. Verkauft im 12er Pack



Art.Nr	Beschreibung	Länge	VE	Preis
DS001	Menümesser	23cm	12	25,55 €
DS004	Dessertmesser	19cm	12	25,55 €
DS003	Menügabeln	21cm	12	18,50 €
DS006	Dessertgabeln	18cm	12	17,20 €
DS002	Menüöffel	21cm	12	18,50 €
DS005	Dessertlöffel	18cm	12	17,20 €
DS011	Teelöffel	10cm	12	11,20 €
DS010	Kaffeelöffel	15cm	12	11,70 €
DS009	Kuchengabeln	15cm	12	11,70 €
DS007	Pizamesser	21cm	12	23,70 €
DS008	Pizzagabeln	21cm	12	18,50 €

Comas Bilbao 18/0 Besteck

Poliertes Edelstahl 18/0, klassisches Design. Verkauft im 12er Pack



Art.Nr	Beschreibung	Länge	VE	Preis
DS069	Menümesser	22cm	12	19,90 €
DS072	Dessertmesser	20cm	12	18,25 €
DS071	Menügabeln	21cm	12	14,35 €
DC210	Dessertgabeln	19cm	12	13,50 €
DS070	Menüöffel	21cm	12	14,35 €
DS073	Dessertlöffel	19cm	12	13,50 €

Comas Granada 18/0 Besteck

Poliertes Edelstahl 18/0. Baguette-Modell im klassischen, zeitlosen Look. Verkauft im 12er Pack



Art.Nr	Beschreibung	Länge	VE	Preis
DS060	Menümesser	23cm	12	19,90 €
DS063	Dessertmesser	20cm	12	18,50 €
DS062	Menügabeln	21cm	12	14,35 €
DS065	Dessertgabeln	14cm	12	13,50 €
DS061	Menüöffel	21cm	12	14,35 €
DS064	Dessertlöffel	19cm	12	13,50 €

Comas Madrid 18/0 Besteck

Poliertes Edelstahl 18/0, straffes Design. Verkauft im 12er Pack.



Art.Nr	Beschreibung	Länge	VE	Preis
DS040	Steakmesser	22cm	12	24,95 €
DS041	Menümesser	23cm	12	24,95 €
DS044	Dessertmesser	21cm	12	21,60 €
DS043	Menügabeln	20cm	12	14,55 €
DS046	Dessertgabeln	20cm	12	13,50 €
DS042	Menüöffel	20cm	12	14,55 €
DS045	Dessertlöffel	18cm	12	13,50 €
DS051	Teelöffel	11cm	12	8,30 €
DS050	Kaffeelöffel	14cm	12	9,10 €
DS049	Kuchengabeln	14cm	12	9,10 €
DS047	Fischmesser	20cm	12	13,50 €
DS048	Fischgabeln	20cm	12	13,50 €

TISCHSERVICE

RESTAURANT, BAR
& HOTEL

MÖBEL

EINWEGARTIKEL
& REINIGUNG

KLEIDUNG
& ARBEITSSCHUHE

KÜCHE

KÜCHENMÖBEL
& TRANSPORT

GERÄTE

KÜHLEN & GEFRIEREN

TISCHSERVICE / BESTECK

Comas Satin 18/0 Besteck

Poliertes Edelstahl 18/0 mit einem modernen, ergonomischen Griff. Verkauft im 12er Pack außer CS519.



Art.Nr	Beschreibung	Länge	VE	Preis
CS519	Steakmesser	22,4cm	6	22,65 €
DY400	Menümesser	22,1cm	12	27,60 €
DY401	Menüöffel	20cm	12	15,90 €
DY402	Menügabel	20cm	12	15,90 €
DY403	Dessertmesser	20,2cm	12	24,75 €
DY404	Dessertlöffel	18,3cm	12	14,90 €
DY405	Dessertgabel	18,3cm	12	14,90 €
DY406	Kuchengabel	14cm	12	11,90 €
DY407	Kaffeelöffel	14cm	12	11,90 €
DY408	Teelöffel	11cm	12	11,70 €

Olympia Steakmesser und -Gabel

Polierte, gezackte 18/0 Edelstahlmesser und passende Steakgabel. Auswahl aus braunem Holzgriff mit Messingnieten und schwarzem, geschirrspülergeeignetem Griff.



Art.Nr	Beschreibung	Länge	VE	Preis
C135	Steakgabel mit schwarzem Griff	20cm	12	12,95 €
C134	Steakmesser mit schwarzem Griff	21,5cm	12	12,95 €
C137	Steakgabel mit Holzgriff	19cm	12	14,35 €
C136	Steakmesser mit Holzgriff	11,5cm	12	14,35 €

Comas ACR Negro Steakbesteck

Comas ACR Negro Steakbesteck mit hochwertigen Holzgriffen. Das Messer verfügt über eine feingezackte Schneideklinge aus Edelstahl.



Art.Nr	Beschreibung	VE	Preis
DY412	Gabel 21cm	6	39,90 €
DY411	Messer 22,5cm	6	39,90 €

Olympia 18/0 Minibesteck

Das Olympia-Minibesteck ist ideal für kleine Kinderhände oder für kleine Portionen in Cafés oder Aufenthaltsräumen an Flughäfen. Mit polierter, gerundeter Form.



Art.Nr	Beschreibung	VE	Preis
CR656	Messer (17,6cm)	12	9,25 €
CR657	Gabel (15,9cm)	12	7,25 €
CR658	Löffel (15,2cm)	12	7,25 €

Comas Frances Lacasa Besteck

Zeitlos mit einem klassischen Design.



Art.Nr	Beschreibung	Länge	VE	Preis
DS066	Kuchengabeln	14cm	12	5,95 €
DS067	Kaffeelöffel	14cm	12	5,95 €
DS068	Teelöffel	12cm	12	5,95 €

Comas Classic Lacasa Besteck

Elegantes, poliertes 18/0 Edelstahlbesteck.



Art.Nr	Beschreibung	Länge	VE	Preis
DC211	Kuchengabeln	14cm	12	5,45 €
DC212	Kaffeelöffel	14cm	12	5,45 €
DC213	Teelöffel	12cm	12	5,45 €

Perfect Steakmesser

Steakmesser aus Edelstahl 18/0. Aus einem Stück. Feiner Wellenschliff

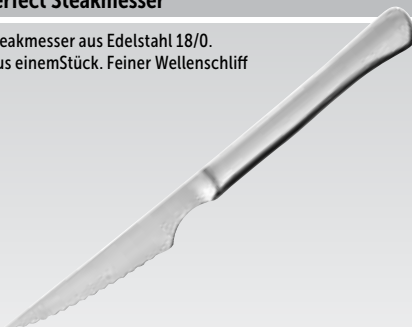

Art.Nr	Beschreibung	VE	Preis
CS518	22,5(L)cm	12	19,90 €

Satin 18/0 Besteck

Poliertes Edelstahl 18/0 mit einem modernen, ergonomischen Griff. Verkauft im 6er Pack.



Art.Nr	Beschreibung	Länge	VE	Preis
CS519	Steakmesser	22,4cm	6	22,65 €

Comas Sutil Steakmesser

Steakmesser aus Edelstahl 18/0, mit ergonomischem Griff. Aus einem Stück. Feiner Wellenschliff.



Art.Nr	Beschreibung	VE	Preis
CR815	23(L)cm	6	27,70 €

Olympia Steakmesser

Polierte, 18/0 Edelstahl Steakmesser mit abgerundeter Spitze, erhältlich mit einem braunen Holzgriff mit Messingnieten oder einem schwarzen, geschirrspülergeeigneten Griff.



Art.Nr	Beschreibung	VE	Preis
CS716	Schwarz (21,5cm)	12	10,70 €
CS717	Holz (21,5cm)	12	11,20 €

Tramontina Chultero Steakmesser

NEU



Art.Nr	Beschreibung	VE	Preis
GE992	Chultero Messer 22,9cm	6	23,95 €

Tramontina Jumbo Steakmesser

NEU



Art.Nr	Beschreibung	VE	Preis
GE994	Jumbo Messer 25cm	4	27,95 €

Deglon Country Steakmesser

Deglon-Steakmesser mit Edelstahlklinge und schwarzem Kunststoffgriff. Geschirrspülergeeignet.



Art.Nr	Beschreibung	VE	Preis
GG070	25(L)cm Country	12	45,80 €

Abert Angus Steakmesser

Klassisches Steakmesserdesign mit modernem Touch. Die Klinge ist aus Edelstahl und das Messer besitzt einen geschwungenen Nietengriff. Spülmaschinengeeignet.



Art.Nr	Beschreibung	VE	Preis
GC651	23(L)cm Angus	12	35,95 €

Olympia Steak-/Pizzamesser

Elegante hochglänzende gezackte Messer. Solide einteilige Konstruktion.



Art.Nr	Beschreibung	VE	Preis
C161	23,5(L)cm	12	19,55 €

Abert Regis Steakmesser

Schlanke Steakmesser aus Edelstahl. Geschirrspülergeeignet.



Art.Nr	Beschreibung	Länge	VE	Preis
GC652	23(L)cm Regis	22,9cm	12	44,30 €

Steakbesteck



Art.Nr	Beschreibung	VE	Preis
H002	Steakgabel	12	21,95 €
H003	Steakmesser	12	18,95 €
H004	Löffel Steakbesteck	12	24,95 €

Olympia Jumbo Steakmesser

Liegt komfortabel in der Hand mit starker Klinge. Spülmaschinengeeignet. 11,5cm Messer.



Art.Nr	Beschreibung	Preis
GG818	Mit ABS-Griff 25(L)cm	32,80 €
GG819	Mit Holzgriff 25(L)cm	37,80 €

Comas Nicolas Steakmesser

Comas Steakmesser Nicolas mit feingezahnter Schneideklinge und hochwertigem Holzgriff. Nicht geschirrspülergeeignet.



Art.Nr	Beschreibung	VE	Preis
DY409	23cm	6	36,75 €

Comas Montblanc Steakmesser

Comas Steakmesser Montblanc mit hochwertigem Holzgriff und glatter Edelstahlklinge. Nicht geschirrspülergeeignet.



Art.Nr	Beschreibung	VE	Preis
DY410	23cm	6	43,90 €

Comas Churrasco Steakmesser



Art.Nr	Beschreibung	VE	Preis
DY413	25cm	6	29,45 €

TISCHSERVICE

RESTAURANT, BAR & HOTEL

MÖBEL

EINWEGARTIKEL & REINIGUNG

KLEIDUNG & ARBEITSSCHUHE

KÜCHE

KÜCHENMÖBEL & TRANSPORT

GERÄTE

KÜHLEN & GEFRIEREN

TISCHSERVICE / BESTECK

Olympia Eislöffel



Art.Nr	Beschreibung	VE	Preis
GF619	Eislöffel (19,3cm)	12	9,95 €

Olympia Amuselöffel

Löffel aus Edelstahl für Buffets, Tapas, oder den "Gruß aus der Küche". Mit praktischem, geschwungenem Griff.



Art.Nr	Beschreibung	VE	Preis
CN765	14cm	12	12,25 €

Olympia Buttermesser

Flaches Edelmesser zum einfachen Schmierens von Butter.

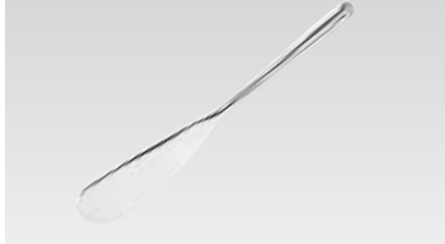

Art.Nr	Beschreibung	VE	Preis
CN767	16,5cm	12	25,00 €

Olympia Quadratischer Besteckbehälter

Kunststoffkonstruktion. 14(H) x 11(B) x 11(T)cm.



Art.Nr	Beschreibung	Preis
P175	Quadratisch	1,95 €

Vogue Abtropfbehälter für Utensilien

Edelstahl. Ideal zur Aufbewahrung von nassem oder trockenem Besteck. 12(Ø) x 13(H)cm.



Art.Nr	Beschreibung	Preis
DP021	Edelstahl	7,45 €

Olympia Kristallon Besteckkasten Kunststoff

Stapelbarer, robuster und einfach zur reinigender GN1/1-Behälter mit vier großen Fächern. 10(H) x 53(B) x 32,5(T) cm.



Art.Nr	Beschreibung	Preis
J850	Besteckbehälter mit 4 Fächer	4,70 €

Aps Besteckkasten aus Kunststoff

Geschirrspülergeeignet. Stapelbarer 1/1 GN-Besteckkasten aus Kunststoff. 10(H) x 53(B) x 32,5(T)cm.



Art.Nr	Beschreibung	Preis
CB675	6 Fächer	7,55 €

Araven Stapelbarer Besteckbehälter

Stapelbarer 1/1 GN-Besteckkasten aus Kunststoff. 10(H) x 53(B) x 32,5(T)cm.



Art.Nr	Beschreibung	Preis
J284	4 Fächer	8,50 €

Olympia Besteckkasten

Edelstahlbesteckkasten. 41,5(H)x25,5(B)x10,5(T)cm.



Art.Nr	Beschreibung	Preis
DM274	4 Fächer	39,95 €

Cambro Versa Ausgabeständer mit 6 Behältern

Farbe grau meliert. 24,1(H) x 48,8(B) x 51,1(T)cm.



Art.Nr	Beschreibung	Preis
U600	Versa Ausgabeständer mit Behältern	170,00 €

Aps Besteckkasten aus Kunststoffweide

Attraktiver vierfächiger Polyrottankorb mit verchromtem Drahtgestell. Für Küche und Restaurant geeignet. 1/1 GN-Größe. 10(H) x 53(B) x 32,5(T)cm.



Art.Nr	Beschreibung	Preis
CB674	4 Fächer	25,00 €

Olympia Kristallon Abtropfkorb für Besteck

Achtfächiger Kunststoffbesteckkorb. Ideal für Geschirrspüler. Größe (cm): 13(H) x 42,5(B) x 21(T).



Art.Nr	Beschreibung	Preis
P174	Besteckkorb	12,90 €

Jack Box für Porzellan

Die ideale Lösung für die sichere Lagerung und den Transport von Porzellan. Robuste und langlebige Konstruktion mit verstärkten Griffen und Ecken für sicheren Transport. Die Boxen sind stapelbar, somit sparen Sie wertvollen Lagerplatz. Abwischbare Oberflächen für mehr Hygiene.



Art.Nr	VE	Preis
CD708	5	72,85 €

Aps Besteckbehälter aus Kunststoffweide

Besteckbehälter aus Polypropylen im Rattandesign. Geschirrspülergeeignet. CF300: 15,5(H) x 12,5(Ø)cm, CF301: 5(H) x 27(B) x 10(T)cm.



Art.Nr	Beschreibung	Preis
1 CF300	Rund	3,30 €
2 CF301	Rechteckig	3,30 €

Olympia Besteckbehälter

Edelstahlbesteckkasten. Erhältlich mit Bechern aus Kunststoff oder Edelstahl (auch separat erhältlich).



Art.Nr	Beschreibung	Preis
3 S556	4 Fächer + Edelstahlbehälter	53,90 €
4 S558	6 Fächer + Edelstahlbehälter	75,80 €
5 L443	Rund	4,45 €
6 P176	Rund	1,95 €

Bringen Sie mit diesem emaillierten Geschirr einen Retro-Stil auf den Tisch. Das weiße Geschirr mit dem blauen Rand ist stoßfest, bekommt aber durch intensiven Gebrauch seinen eigenen Look und Charakter. Ofen- und spülmaschinenfest.

Emaille

OLYMPIA



TISCHSERVICE

RESTAURANT, BAR & HOTEL

MÖBEL

EINWEGARTIKEL & REINIGUNG

KLEIDUNG & ARBEITSSCHUHE

KÜCHE

KÜCHENMÖBEL & TRANSPORT

GERÄTE

KÜHLEN & GEFRIEREN

Olympia Henkelbecher



Art.Nr	Beschreibung	VE	Preis
GM516	Weiß und blau	6	11,70 €
DC394	Blau und schwarz	6	11,70 €

Art.Nr	Beschreibung	VE	Preis
DC396	Grün und schwarz	6	11,70 €
DC397	Grau und schwarz	6	11,70 €

Olympia Suppentassen



Art.Nr	Beschreibung	VE	Preis
DC398	Weiß und blau 67cl	6	13,80 €

Olympia Trinkbecher



Art.Nr	Beschreibung	VE	Preis
GM515	Weiß und blau	6	12,90 €
DC390	Blau und schwarz	6	12,90 €
DC392	Grün und schwarz	6	12,90 €
DC393	Grau und schwarz	6	12,90 €

Olympia Soßenbecher



Art.Nr	Beschreibung	VE	Preis
DC383	Weiß und blau	6	10,70 €
DC384	Blau und schwarz	6	10,70 €
DC386	Grün und schwarz	6	10,70 €
DC387	Grau und schwarz	6	10,70 €

Olympia Schalen



Art.Nr	Beschreibung	VE	Preis
1 GM514	6(H) x 15,5(Ø)cm	6	14,60 €
2 DC389	7,5(H) x 15,5(Ø)cm	6	15,60 €

Olympia Suppenteller



Art.Nr	Beschreibung	VE	Preis
GM513	24,5(Ø)cm	6	18,90 €

Olympia Essteller



Art.Nr	Beschreibung	VE	Preis
GM512	24,5(Ø)cm	6	18,25 €
DC388	30(Ø)cm	6	19,25 €

Olympia Rechteckige Speisenschale



Art.Nr	Beschreibung	VE	Preis
GM511	5(H) x 13,5(B) x 18(T)cm	6	12,40 €
GM510	5,5(H) x 19(B) x 28(T)cm	6	22,40 €

TISCHSERVICE / GESCHIRR

Café

OLYMPIA

Setzen Sie Akzente und verteilen Sie mit dieser modernen Geschirrkollektion ein paar Farbpunkte auf Ihrem Tisch. Die Artikel sind stapelbar und durch die verstärkten Kanten überaus langlebig und sehr vielseitig einsetzbar. Außerdem ist das stilvolle Geschirr ofen-, mikrowellen- und geschirrspülergeeignet.

Becher



32cl

Art.Nr	Beschreibung	VE	Preis	Art.Nr	Beschreibung	VE	Preis
CS040	Gelb	6	19,75 €	CS043	Rot	6	19,75 €
CS041	Grau	6	19,75 €	CS044	Grün	6	19,75 €

Auflaufförmchen



7cm (Ø)

Art.Nr	Beschreibung	VE	Preis
DC800	Gelb	12	14,95 €
DC801	Grau	12	14,95 €
DC804	Grün	12	14,95 €

9cm (Ø)

Art.Nr	Beschreibung	VE	Preis
DC805	Gelb	12	16,95 €
DC806	Grau	12	16,95 €
DC809	Grün	12	16,95 €

Birch

OLYMPIA Birch



Diese Kollektion ist von der Natur inspiriert und zeichnet sich durch eine auffällige, reaktive Glasur aus. Die weichen Farben bieten eine ausgezeichnete Ergänzung für jede Küche. Birch ist perfekt für Restaurants, Bars und Cafés, die abwechslungsreiche Menüs anbieten.



Tassen & Untertassen



Art.Nr	Beschreibung	VE	Preis
DR786	Tasse 25cl	6	15,90 €
DR787	Untertasse	6	13,90 €

Breite Schüsseln



Art.Nr	Beschreibung	VE	Preis
DR784	20,8(Ø)cm	6	39,90 €

Tiefe Schüsseln



Art.Nr	Beschreibung	VE	Preis
DR785	15(Ø)cm	6	27,60 €

Coupe Teller



Art.Nr	Beschreibung	VE	Preis
DR782	20,5(Ø)cm	6	34,90 €
DR783	27(Ø)cm	6	55,90 €



Hochwertiges weißes Hotelporzellan von Athena Hotelware.
Robust, funktionell und praktisch. Diese populären Produkte sind
ideal für Cafés, Kantinen, Bistros und viele andere Gelegenheiten.

- Splitterresistente abgerollte Kanten
- Starke Glasurschicht
- Ofen-, mikrowellen- & geschirrspülergeeignet

Teller mit breitem Rand



Art.Nr	Beschreibung	VE	Preis
CC206	16,5(Ø)cm	12	12,95 €
CC207	20,2(Ø)cm	12	16,95 €
CC208	22,8(Ø)cm	12	22,25 €
CC209	25,4(Ø)cm	12	27,60 €
CC210	28(Ø)cm	6	19,00 €

Teller mit schmalen Rand



Art.Nr	Beschreibung	VE	Preis
CF360	16,5(Ø)cm	12	12,95 €
CF362	20,5(Ø)cm	12	15,60 €
CF363	22,6(Ø)cm	12	21,35 €
CF364	25,8(Ø)cm	12	27,35 €
CF365	28,4(Ø)cm	6	18,25 €

Ovaler Coupeteller



Art.Nr	Beschreibung	VE	Preis
CC211	25,4(L)cm	12	29,95 €
CC212	30,5(L)cm	6	22,15 €

Suppenteller



Art.Nr	Beschreibung	VE	Preis
CC214	22,8(Ø)cm	6	11,70 €

Dessertschalen



Art.Nr	Beschreibung	VE	Preis
CC213	15,2(Ø)cm	12	14,35 €

Stapelbare Suppentassen



Art.Nr	Beschreibung	VE	Preis
CF369	28,5cl	12	21,10 €

Stapelbare Tassen & Untertassen



Art.Nr	Beschreibung	VE	Preis
CC200	20cl Kaffeetasse	24	24,75 €
CC202	14,5(Ø)cm Untertasse	24	23,45 €

Cappuccinotassen & Untertassen



Art.Nr	Beschreibung	VE	Preis
CC201	22,8cl Tasse	24	27,35 €
GG870	28,5cl Tasse	12	19,55 €
CC202	14,5(Ø)cm Untertasse	24	23,45 €

Becher



Art.Nr	Beschreibung	VE	Preis
CC203	28,5cl	12	14,35 €

Milchkännchen



Art.Nr	Beschreibung	VE	Preis
CF370	17cl	4	8,30 €

Salz- & Pfefferstreuer, Zuckertütenbehälter



Art.Nr	Beschreibung	VE	Preis
CC215	Salzstreuer 5(H)cm	12	10,35 €
CC216	Pfefferstreuer 5(H)cm	12	10,35 €
CC205	Zuckertütenständer	6	9,10 €

Kaffebecher



Art.Nr	Beschreibung	VE	Preis
GK811	28,5cl	12	22,90 €
GK812	40cl	12	26,30 €

Tee-/Kaffeekannen



Art.Nr	Beschreibung	VE	Preis
CC204	43cl Tee-/Kaffeekanne	4	17,45 €

TISCHSERVICE

RESTAURANT, BAR
& HOTEL

MÖBEL

EINWEGARTIKEL
& REINIGUNG

KLEIDUNG
& ARBEITSSCHUHE

KÜCHE

KÜCHENMÖBEL
& TRANSPORT

GERÄTE

KÜHLEN & GEFRIEREN

TISCHSERVICE / GESCHIRR

Kiln

**OLYMPIA
KILN**



Verleihen Sie Ihrem Tisch einen Hauch von Farbe mit dieser Palette von modern gefärbtem Hotelporzellan. Stapelbar, stilvoll mit starken, gerollten Kanten. Langlebig, splitterfest und vielseitig. Ofen-, mikrowellen- und spülmaschinenfest. Alle Preise verstehen sich pro Verpackungseinheit.



Espressotassen & Untertassen



Tasse 8,5cl			11,5(Ø)cm		
Art.Nr	Beschreibung	VE Preis	Art.Nr	Beschreibung	VE Preis
GP328	Sandstein	6 12,75 €	GP329	Sandstein	6 9,75 €
GP344	Ozean	6 12,75 €	GP345	Ozean	6 9,75 €
GP360	Borke	6 12,75 €	GP361	Borke	6 9,75 €
GP476	Moos	6 12,75 €	GP477	Moos	6 9,75 €
HC388	Rauch	6 12,75 €	HC389	Rauch	6 9,75 €

Kaffeetassen & Untertassen



23cl			14(Ø)cm		
Art.Nr	Beschreibung	VE Preis	Art.Nr	Beschreibung	VE Preis
GP330	Sandstein	6 19,30 €	GP331	Sandstein	6 12,75 €
GP346	Ozean	6 19,30 €	GP347	Ozean	6 12,75 €
GP362	Borke	6 19,30 €	GP363	Borke	6 12,75 €
GP478	Moos	6 19,30 €	GP479	Moos	6 12,75 €
HC390	Rauch	6 19,30 €	HC391	Rauch	6 12,75 €

Cappuccinotassen & Untertassen



Tasse 34cl			16(Ø)cm		
Art.Nr	Beschreibung	VE Preis	Art.Nr	Beschreibung	VE Preis
GP332	Sandstein	6 22,25 €	GP333	Sandstein	6 16,95 €
GP348	Ozean	6 22,25 €	GP349	Ozean	6 16,95 €
GP364	Borke	6 22,25 €	GP365	Borke	6 16,95 €
GP480	Moos	6 22,25 €	GP481	Moos	6 16,95 €
HC392	Rauch	6 22,25 €	HC393	Rauch	6 16,95 €

Lattebecher



34cl					
Art.Nr	Beschreibung	VE Preis	Art.Nr	Beschreibung	VE Preis
GP334	Sandstein	6 22,85 €	GP482	Moos	6 22,85 €
GP350	Ozean	6 22,85 €	HC394	Rauch	6 22,85 €
GP366	Borke	6 22,85 €			

Teekannen



510ml			
Art.Nr	Beschreibung	VE	Preis
SA278	Ozean	4	56,80 €
SA279	Moos	4	56,80 €
SA280	Sandstein	4	56,80 €

Art.Nr	Beschreibung	VE	Preis
SA281	Borke	4	56,80 €
HC396	Rauch	4	56,80 €



TISCHSERVICE
RESTAURANT, BAR
& HOTEL

Olympia Coupeteller



17cm (Ø)

Art.Nr	Beschreibung	VE	Preis
FA025	Sandstein	6	39,20 €
FA026	Ozean	6	39,20 €
FA027	Rauch	6	39,20 €
FA028	Borke	6	39,20 €
FA029	Moos	6	39,20 €

23cm (Ø)

Art.Nr	Beschreibung	VE	Preis
SA282	Ozean	6	49,75 €
SA283	Moos	6	49,75 €
SA284	Sandstein	6	49,75 €
SA285	Borke	6	49,75 €
HC387	Rauch	6	49,75 €

28(Ø)cm

Art.Nr	Beschreibung	VE	Preis
GP462	Sandstein	4	39,10 €
GP465	Ozean	4	39,10 €
GP468	Borke	4	39,10 €
GP475	Moos	4	39,10 €
HC386	Rauch	4	39,10 €

MÖBEL
EINWEGARTIKEL
& REINIGUNG

Teller



16,5cm

Art.Nr	Beschreibung	VE	Preis
GP325	Sandstein	6	22,25 €
GP341	Ozean	6	22,25 €
GP357	Borke	6	22,25 €
GP472	Moos	6	22,25 €
HC383	Rauch	6	22,25 €

23cm

Art.Nr	Beschreibung	VE	Preis
GP326	Sandstein	6	52,35 €
GP342	Ozean	6	52,35 €
GP358	Borke	6	52,35 €
GP473	Moos	6	52,35 €
HC384	Rauch	6	52,35 €

28cm

Art.Nr	Beschreibung	VE	Preis
GP327	Sandstein	4	47,90 €
GP343	Ozean	4	47,90 €
GP359	Borke	4	47,90 €
GP474	Moos	4	47,90 €
HC385	Rauch	4	47,90 €

KLEIDUNG
& ARBEITSSCHUHE
KÜCHE

Schalen



26(B) x 11,5(T)cm

Art.Nr	Beschreibung	VE	Preis
CP948	Sandstein	6	47,65 €
CP950	Ozean	6	47,65 €
CP952	Borke	6	47,65 €
CP954	Moos	6	47,65 €
HC375	Rauch	6	47,65 €

29,5(B) x 14(T)cm

Art.Nr	Beschreibung	VE	Preis
CP170	Sandstein	4	47,15 €
CP171	Ozean	4	47,15 €
CP172	Borke	4	47,15 €
CP173	Moos	4	47,15 €
HC376	Rauch	4	47,15 €

33,5(B) x 17,8(T)cm

Art.Nr	Beschreibung	VE	Preis
CP949	Sandstein	4	59,65 €
CP951	Ozean	4	59,65 €
CP953	Borke	4	59,65 €
CP955	Moos	4	59,65 €
HC377	Rauch	4	59,65 €

GERÄTE
KÜHLEN & GEFRIEREN

TISCHSERVICE / GESCHIRR

Kiln

**OLYMPIA
KILN**



Verleihen Sie Ihrem Tisch einen Hauch von Farbe mit dieser Palette von modern gefärbtem Hotelporzellan. Stapelbar, stilvoll mit starken, gerollten Kanten. Langlebig, splitterfest und vielseitig. Ofen-, mikrowellen- und spülmaschinenfest. Alle Preise verstehen sich pro Verpackungseinheit.



Dipschälchen



7cl

Art.Nr	Beschreibung	VE	Preis
GP336	Sandstein	12	36,20 €
GP352	Ozean	12	36,20 €
GP368	Borke	12	36,20 €
GP484	Moos	12	36,20 €
HC382	Rauch	12	36,20 €

Dipschälchen



5cl

Art.Nr	Beschreibung	VE	Preis
CP956	Sandstein	12	23,70 €
CP957	Ozean	12	23,70 €
CP958	Borke	12	23,70 €
CP959	Moos	12	23,70 €
HC378	Rauch	12	23,70 €



Runde Schalen



14(Ø)cm

Art.Nr	Beschreibung	VE	Preis
GP460	Sandstein	6	32,55 €
GP463	Ozean	6	32,55 €
GP466	Borke	6	32,55 €
GP469	Moos	6	32,55 €
HC379	Rauch	6	32,55 €

Schalen



16,5(Ø)cm

Art.Nr	Beschreibung	VE	Preis
GP461	Sandstein	6	37,25 €
GP464	Ozean	6	37,25 €
GP467	Borke	6	37,25 €
GP470	Moos	6	37,25 €
HC380	Rauch	6	37,25 €

21,5cm (Ø)

Art.Nr	Beschreibung	VE	Preis
GP323	Sandstein	4	49,25 €
GP339	Ozean	4	49,25 €
GP355	Borke	4	49,25 €
GP471	Moos	4	49,25 €
HC381	Rauch	4	49,25 €

OLYMPIA
CAVOLO

NEU

Mit den beruhigenden Farben und Formen von Olympia Cavolo können Sie Ihren Gästen helfen, dem Stress des modernen Alltags für eine Weile zu entfliehen.



Runde Schalen



Art.Nr	Beschreibung	VE	Preis
FB560	Pastellgrün 14,3(Ø)cm	6	29,95 €
FB565	Eisblau 14,3(Ø)cm	6	29,95 €
FB561	Pastellgrün 22(Ø)cm	4	30,45 €
FB566	Eisblau 22(Ø)cm	4	30,45 €

Flache runde Teller



Art.Nr	Beschreibung	VE	Preis
FB562	Pastellgrün 18(Ø)cm	6	26,95 €
FB567	Eisblau 18(Ø)cm	6	26,95 €
FB563	Pastellgrün 22(Ø)cm	6	39,55 €
FB568	Eisblau 22(Ø)cm	6	39,55 €
FB564	Pastellgrün 27(Ø)cm	4	36,25 €
FB569	Eisblau 27(Ø)cm	4	36,25 €

OLYMPIA
CORALLITE

NEU

Immer mehr Gastronomen heben ihre Gerichte mit Hilfe von Geschirr mit strukturierter Oberfläche besonders hervor. Die Geschirrserie Olympia Corallite ermöglicht genau das. Mit ihrem außergewöhnlichen Design, das von versteinerten Korallen inspiriert wurde, bringt sie zudem sowohl rustikalen Charme als auch ein trendiges industrielles Flair an Ihren Tisch.



Teller



Art.Nr	Beschreibung	VE	Preis
FB955	20,5(Ø)cm	6	49,95 €
FB954	28(Ø)cm	6	53,95 €

Gewölbte Schalen



Art.Nr	Beschreibung	VE	Preis
FB957	22(Ø)cm	6	38,95 €
FB956	15(Ø)cm	6	48,95 €

Tiefe Schalen



Art.Nr	Beschreibung	VE	Preis
FB959	16(Ø)cm	6	49,95 €
FB958	10,5(Ø)cm	12	72,95 €

TISCHSERVICE

RESTAURANT, BAR
& HOTEL

MÖBEL

EINWEGARTIKEL
& REINIGUNG

KLEIDUNG
& ARBEITSSCHUHE

KÜCHE

KÜCHENMÖBEL
& TRANSPORT

GERÄTE

KÜHLEN & GEFRIEREN

TISCHSERVICE / GESCHIRR

Nomi

OLYMPIA
NOMI



Bringen Sie lebendige Farben auf Ihre Tische mit den Nomi-Tapastellern von Olympia. Ideal für jede Art Essen zum Teilen, wie Tapas, Sushi und Mezze. Die farbige Glasur ist reaktiv, was jedes Stück einzigartig macht. Mit einer halbmatten, schwarzen Unterseite.



Dipschalen



9,8(Ø) x 2cm

Art.Nr	Beschreibung	VE	Preis
CW524	Blau	12	18,25 €
CW526	Grün	12	18,25 €
CW528	Gelb	12	18,25 €

Quadratische Tapasschalen

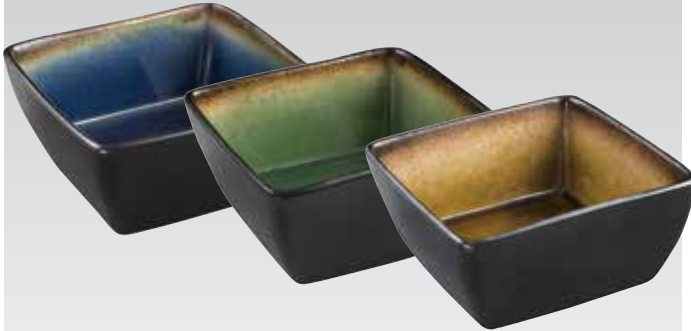

5(H) x 11(B) x 11(T)cm

Art.Nr	Beschreibung	VE	Preis
HC337	Blau	6	22,25 €
HC535	Grün	6	22,25 €
HC537	Gelb	6	22,25 €

Rechteckige Tapasteller



2,5(H) x 24,5(B) x 11(T)cm

Art.Nr	Beschreibung	VE	Preis
HC331	Blau	6	39,35 €
HC534	Gelb	6	39,35 €
HC530	Grün	6	39,35 €

Tapascoupeteller



19,8(Ø) x 2,5(H)cm

Art.Nr	Beschreibung	VE	Preis
CS297	Blau	6	47,40 €
CS298	Grün	6	47,40 €
CS299	Gelb	6	47,40 €



25,5(Ø) x 3,3(H)cm

Art.Nr	Beschreibung	VE	Preis
CW525	Blau	4	34,90 €
CW527	Grün	4	34,90 €
CW529	Gelbe	4	34,90 €

Rechteckige Tapasschalen

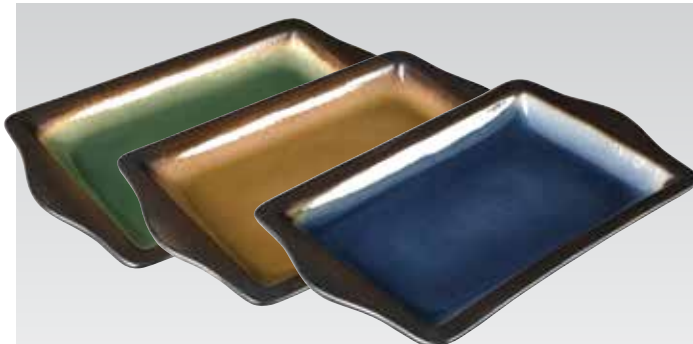

2,9(H) x 28,3(B) x 17,8(T)cm

Art.Nr	Beschreibung	VE	Preis
HC334	Blau	6	52,60 €
HC531	Grün	6	52,60 €
HC535	Gelb	6	52,60 €

Runde Tapasschalen



19(Ø) x 2,3(H)cm

Art.Nr	Beschreibung	VE	Preis
HC335	Blau	6	49,25 €
HC532	Grün	6	49,25 €
HC536	Gelb	6	49,25 €

Mineral

OLYMPIA
MINERAL



Jeder Artikel der Geschirrserie Olympia Mineral kombiniert das Aussehen von leichtem Porzellan mit den steinig Farbtönen der Natur. Das gesprenkelte Muster macht jedes Stück einzigartig.



Tassen und Untertassen



Art.Nr	Beschreibung	VE	Preis
DF179	Tasse 30cl	6	22,40 €
DF182	Untertasse 15(Ø)cm	6	22,40 €

Schräge Schüsseln



Art.Nr	Beschreibung	VE	Preis
DF176	13,5(Ø)cm	6	28,40 €
DF177	17,5(Ø)cm	6	56,80 €
DF178	21,5(Ø)cm	4	58,85 €

Blattförmige Teller



Art.Nr	Beschreibung	VE	Preis
DF180	25,5(B) x 12(T)cm	6	43,25 €
DF181	30,5(B) x 14,5(T)cm	6	62,25 €



Coupeteller



Art.Nr	Beschreibung	VE	Preis
DF183	23(Ø)cm	6	47,90 €
DF184	28(Ø)cm	4	42,45 €

Dipschalen



Art.Nr	Beschreibung	VE	Preis
CT704	8(Ø)cm	12	24,90 €

Quadratische Teller



Art.Nr	Beschreibung	VE	Preis
DF173	26,5cm	4	52,35 €



Rechteckige Teller



Art.Nr	Beschreibung	VE	Preis
DF174	12(B) x 23(T)cm	6	41,40 €
DF175	33,5(B) x 16(T)cm	4	55,65 €

TISCHSERVICE

RESTAURANT, BAR & HOTEL

MÖBEL

EINWEGARTIKEL & REINIGUNG

KLEIDUNG & ARBEITSSCHUHE

KÜCHE

KÜCHENMÖBEL & TRANSPORT

GERÄTE

KÜHLEN & GEFRIEREN

TISCHSERVICE / GESCHIRR

Fusion

OLYMPIA
fusion



Kreieren Sie eine stilvolle und gemütliche Atmosphäre mit der Fusion Kollektion. Durch die tiefe, weiche Glasur sind keine 2 Stücke identisch. Vielseitig und attraktiv. Geschirrspülgeeignet.



Tassen



Art.Nr	Beschreibung	VE	Preis
DR097	Tasse 34cl 8,5(Ø)cm	6	21,60 €

Becher



Art.Nr	Beschreibung	VE	Preis
CS473	Becher 17cl 6,8(Ø)cm	6	11,20 €

Dipschalen



Art.Nr	Beschreibung	VE	Preis
DR096	Dippschale 8(Ø)cm	12	16,95 €

Tassen & Untertassen



Art.Nr	Beschreibung	VE	Preis
DR098	Tasse 25cl 9(Ø)cm	6	13,25 €
DR099	Untertasse 12,8 x 16cm	6	18,25 €

Schüsseln



Art.Nr	Beschreibung	VE	Preis
DR093	13(Ø) x 7,7(H)cm	6	25,55 €

Schüsseln



Art.Nr	Beschreibung	VE	Preis
DR094	15,2(Ø) x 6,8(H)cm	6	30,50 €

Schüsseln



Art.Nr	Beschreibung	VE	Preis
DR095	20,2(Ø) x 4(H)cm	6	35,40 €

Schüsseln



Art.Nr	Beschreibung	VE	Preis
CS471	20(Ø) x 8,6(H)cm	4	43,50 €

Ovale Teller



Art.Nr	Beschreibung	VE	Preis
DR089	Ovale Teller 25 x 12cm	6	24,25 €
DR090	Ovale Teller 35,7 x 17,2cm	4	36,75 €

Coupeteller



Art.Nr	Beschreibung	VE	Preis
DR087	Coupeteller 20,3(Ø)cm	6	30,75 €
DR088	Coupeteller 27(Ø)cm	4	32,75 €

Rechteckige Präsentierplatten



Art.Nr	Beschreibung	VE	Preis
DR092	1,6(H) x 30,5(B) x 9,8(T)cm	4	22,65 €

Esstabchenablagen



Art.Nr	Beschreibung	VE	Preis
CS472	Esstabchenablagen 6,1(L)cm	24	19,90 €

Chia

OLYMPIA
Chia



Chia ist eine einzigartige Geschirrkollektion mit unregelmäßigen Rändern und reaktiver Glasur, die einen handgemachten, künstlerischen Charme ausstrahlt. Dank der zarten Farben setzt jedes Stück einen einfachen, aber dennoch eleganten und minimalistischen Akzent. Zusätzlich bietet der weiße Rand eine schöne Umrahmung für Ihre Gerichte.



TISCHSERVICE



Schalen



45,5cl - 58h x 15,5Øcm

Art.Nr	Beschreibung	VE	Preis
DR803	Grün	6	35,95 €
DR810	Sand	6	35,95 €
DR817	Grau	6	35,95 €

1,25L - 80h x 21Øcm

Art.Nr	Beschreibung	VE	Preis
DR802	Grün	6	64,95 €
DR809	Sand	6	64,95 €
DR816	Grau	6	64,95 €

RESTAURANT, BAR & HOTEL

MÖBEL

EINWEGARTIKEL & REINIGUNG

Tassen



34cl

Art.Nr	Beschreibung	VE	Preis
DR805	Grün	6	25,95 €
DR812	Sand	6	25,95 €
DR819	Grau	6	25,95 €



KLEIDUNG & ARBEITSSCHUHE

KÜCHE

KÜCHENMÖBEL & TRANSPORT

Dipschalen



7cl

Art.Nr	Beschreibung	VE	Preis
DR806	Grün	12	27,95 €
DR813	Sand	12	27,95 €
DR820	Grau	12	27,95 €

Teller



20,5Øcm

Art.Nr	Beschreibung	VE	Preis
DR801	Grün	6	41,95 €
DR808	Sand	6	41,95 €
DR815	Grau	6	41,95 €

27Øcm

Art.Nr	Beschreibung	VE	Preis
DR800	Grün	6	64,95 €
DR807	Sand	6	64,95 €
DR814	Grau	6	64,95 €

GERÄTE

KÜHLEN & GEFRIEREN

**OLYMPIA
CANVAS**

NEU

Sie kochen nicht einfach nur. Sie schaffen Kunstwerke, die genauso umwerfend aussehen, wie sie schmecken. Und alle großen Meisterwerke beginnen mit der Wahl des richtigen Hintergrundes. Mit markanten Formen, kräftigen Farben und einem individuellen Finish bringt Canvas Ihre Kreationen bestens zur Geltung.



Blau



Siena-rost



Schwarz



Dunkelgrün



Weiß



Weizen



Flache runde Teller



180(Ø)mm

Art.Nr	Beschreibung	Höhe	VE	Preis
FA300	Blau	15 mm	6	72,95 €
FA307	Siena-rost	15 mm	6	72,95 €
FA314	Schwarz	15 mm	6	72,95 €
FA321	Dunkelgrün	15 mm	6	72,95 €
FA328	Weiß	15 mm	6	72,95 €
FA335	Weizen	15 mm	6	72,95 €

250(Ø)mm

Art.Nr	Beschreibung	Höhe	VE	Preis
FA301	Blau	20 mm	6	93,95 €
FA308	Siena-rost	20 mm	6	93,95 €
FA315	Schwarz	20 mm	6	93,95 €
FA322	Dunkelgrün	20 mm	6	93,95 €
FA329	Weiß	20 mm	6	93,95 €
FA336	Weizen	20 mm	6	93,95 €

Runde Teller mit schmalen Rand



180(Ø)mm

Art.Nr	Beschreibung	Höhe	VE	Preis
FA302	Blau	20 mm	6	62,95 €
FA309	Siena-rost	20 mm	6	62,95 €
FA316	Schwarz	20 mm	6	62,95 €
FA323	Dunkelgrün	20 mm	6	62,95 €
FA330	Weiß	20 mm	6	62,95 €
FA337	Weizen	20 mm	6	62,95 €

265(Ø)mm

Art.Nr	Beschreibung	Höhe	VE	Preis
FA303	Blau	24 mm	6	110,95 €
FA310	Siena-rost	24 mm	6	110,95 €
FA317	Schwarz	24 mm	6	110,95 €
FA324	Dunkelgrün	24 mm	6	110,95 €
FA331	Weiß	24 mm	6	110,95 €
FA338	Weizen	24 mm	6	110,95 €

Flache Schalen



200(Ø)mm

Art.Nr	Beschreibung	Höhe	VE	Preis
FA305	Blau	40 mm	6	74,95 €
FA312	Siena-rost	40 mm	6	74,95 €
FA319	Schwarz	40 mm	6	74,95 €
FA326	Dunkelgrün	40 mm	6	74,95 €
FA333	Weiß	40 mm	6	74,95 €
FA340	Weizen	40 mm	6	74,95 €

Gewölbte Teller



270(Ø)mm

Art.Nr	Beschreibung	Höhe	VE	Preis
FA304	Blau	34 mm	6	84,95 €
FA311	Siena-rost	34 mm	6	84,95 €
FA318	Schwarz	34 mm	6	84,95 €
FA325	Dunkelgrün	34 mm	6	84,95 €
FA332	Weiß	34 mm	6	84,95 €
FA339	Weizen	34 mm	6	84,95 €

Schalen mit hohem Rand



230(Ø)mm

Art.Nr	Beschreibung	Höhe	VE	Preis
FA306	Blau	40 mm	6	114,95 €
FA313	Siena-rost	40 mm	6	114,95 €
FA320	Schwarz	40 mm	6	114,95 €
FA327	Dunkelgrün	40 mm	6	114,95 €
FA334	Weiß	40 mm	6	114,95 €
FA341	Weizen	40 mm	6	114,95 €

Weißes Porzellan

Saturnia
PORCELLANE DA TAVOLA

Porzellanteller von hoher Qualität. Ideal für den intensiven Gebrauch. Robust und professionell aus strapazierfähigem Material und mit verstärkten Kanten.



Spaghetti-/Nudelteller

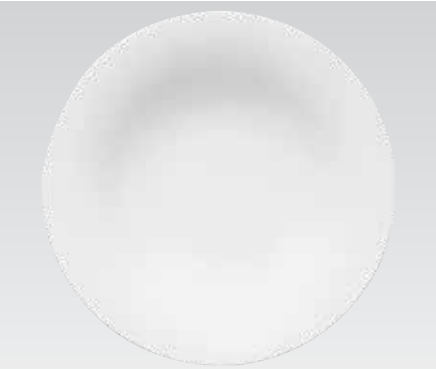

Art.Nr	Beschreibung	VE	Preis
DS177	26(Ø)cm	6	22,40 €
DS178	30(Ø)cm	6	25,55 €

Couscousteller

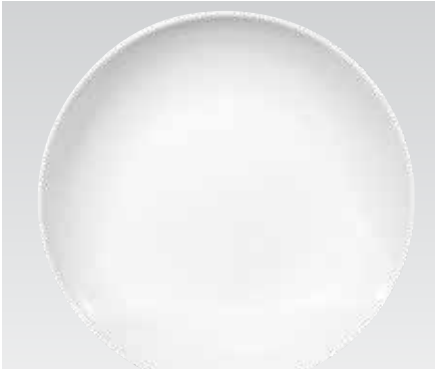

Art.Nr	Beschreibung	VE	Preis
DS179	26(Ø)cm	6	20,60 €

Nudelteller

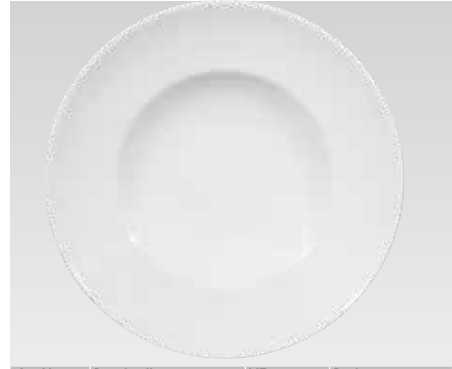

Art.Nr	Beschreibung	VE	Preis
DS174	23(Ø)cm	10	30,50 €
DS175	26,5(Ø)cm	6	22,40 €
DS176	30(Ø)cm	6	25,55 €



Nudelteller

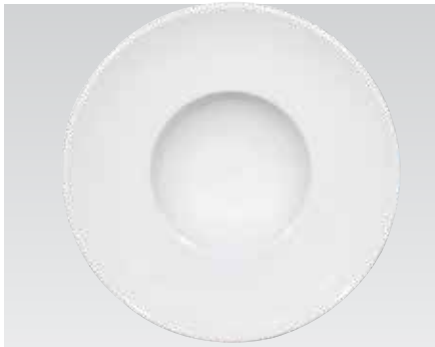

Art.Nr	Beschreibung	VE	Preis
DS170	15(Ø)cm	12	29,95 €
DS171	20(Ø)cm	12	43,25 €
DS172	24(Ø)cm	6	26,55 €
DS173	27,5(Ø)cm	6	31,95 €

Pizzateller

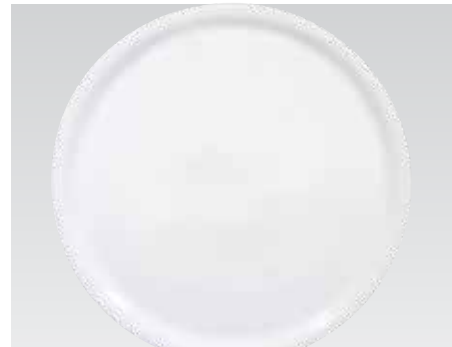

Art.Nr	Beschreibung	VE	Preis
DA987	28(Ø)cm	6	19,55 €
DS169	31(Ø)cm	6	21,10 €
DA989	33(Ø)cm	6	24,75 €

Verzierte Pizzateller

Original italienische, verzierte Pizzateller. Hergestellt aus hochwertigen Materialien. In zwei Produktionsphasen gefertigt für noch mehr Stabilität. Die Verglasung reduziert das Risiko von Absplitterungen. Geschirrspüler- und mikrowellengeeignet. Die Teller verfügen über eine flache Oberfläche und eine schmale Umrandung.



Art.Nr	Beschreibung	VE	Preis
1 DJ955	31(Ø)cm Design 1	6	24,50 €
2 DJ956	31(Ø)cm Design 2	6	24,50 €
3 DJ957	31(Ø)cm Design 3	6	24,50 €
4 DJ958	31(Ø)cm Design 4	6	24,50 €
5 DJ959	33(Ø)cm Design 4	6	27,35 €

TISCHSERVICE

RESTAURANT, BAR & HOTEL

MÖBEL

EINWEGARTIKEL & REINIGUNG

KLEIDUNG & ARBEITSSCHUHE

KÜCHE

KÜCHENMÖBEL & TRANSPORT

GERÄTE

KÜHLEN & GEFRIEREN

TISCHSERVICE / GESCHIRR

Eine sehr umfangreiche Serie aus weißem Porzellan aus sehr robuster Vitroqualität, die eine lange Lebensdauer garantiert. Vielseitige stapelbare Geschirrtteile mit verstärkten, abgerundeten Kanten. Ofen-, mikrowellen-, geschirrspüler- und gefriergeeignet. Alle Preise pro Verpackungseinheit.

Weißes
Porzellan



OLYMPIA



Cappuccinotassen & Untertassen



Art.Nr	Beschreibung	VE	Preis
1 CB469	20cl Tasse	12	22,25 €
CB462	28,4cl Tasse	12	23,45 €
U827	42,6cl Tasse	12	28,65 €

Stapelbare Teetassen & Untertassen



Art.Nr	Beschreibung	VE	Preis
3 CB467	20cl Teetasse	12	15,60 €
4 CB468	20cl Untertasse	12	13,60 €

Niedrige Kaffeetassen & Untertassen



Art.Nr	Beschreibung	VE	Preis
5 CE536	20cl Tasse	12	28,65 €
6 CE537	20cl Untertasse	12	27,45 €

Quadratische Kaffeetassen & Untertassen



Art.Nr	Beschreibung	VE	Preis
7 Y115	20cl Tasse	12	24,75 €
8 Y116	20cl Untertasse	12	23,45 €

Kaffeebecher



Art.Nr	Beschreibung	VE	Preis
CB466	28,4cl	12	18,25 €
Y110	48,3cl	12	28,65 €

Stapelbare Becher



Art.Nr	Beschreibung	VE	Preis
CB461	28,4cl	12	20,80 €

Elegante Tassen & Untertassen



Art.Nr	Beschreibung	VE	Preis
9 CD735	23cl Tasse	12	24,75 €
10 CD737	23cl Untertasse	12	23,45 €

Lattebecher



Art.Nr	Beschreibung	VE	Preis
C359	31cl	12	23,50 €
Y109	40cl	12	32,80 €

Kaffeebecher



Art.Nr	Beschreibung	VE	Preis
Y108	28,4cl	12	23,70 €

Kaffeetassen



Art.Nr	Beschreibung	VE	Preis
CB700	40cl	6	14,90 €

Espressotassen & Untertassen



Art.Nr	Beschreibung	VE	Preis
11 CB464	8,5cl Tasse	12	11,70 €
12 CB465	8,5cl Untertasse	12	10,35 €



Salz- & Pfefferstreuer Ying & Yang

9,5(H)cm.



Art.Nr	Beschreibung	VE	Preis
Y107	Salz & Pfeffer	12	22,85 €

Salz- & Pfefferstreuer

9(H)cm.



Art.Nr	Beschreibung	VE	Preis
C213	Salz	12	17,65 €
C214	Pfeffer	12	17,65 €

Salz- & Pfefferstreuer

8(H)cm.



Art.Nr	Beschreibung	VE	Preis
CB702	Salz	12	16,40 €
CB703	Pfeffer	12	16,40 €

Öl- & Essigset

Holzbasis und -stopper.



Spezifikation
CB705 Öl: 30cl
Kapazität. Höhe inkl. Stopper (cm): 24,5.
Essig: 20cl Kapazität. Höhe inkl. Stopper (cm): 20.

Art.Nr	Beschreibung	Preis
CB705	Öl- & Essigset	16,40 €

Saucieren



Art.Nr	Beschreibung	VE	Preis
C243	21,5cl	6	19,55 €
U831	34cl	6	25,80 €

Saucieren



Art.Nr	Beschreibung	VE	Preis
CB707	8,5cl	6	15,60 €

Zweifache Präsentierschalen



Art.Nr	Beschreibung	VE	Preis
C335	10(B) x 6(T)cm	12	19,95 €
C336	15(B) x 6,25(T)cm	12	29,95 €

Dreifache Soßenschälchen



Art.Nr	Beschreibung	VE	Preis
Y098	18 x 18 x 18cm		9,90 €

Chinesische Teetassen



Art.Nr	Beschreibung	VE	Preis
CB495	7(Ø)cm	12	14,35 €

Reislöffel



Art.Nr	Beschreibung	VE	Preis
C325	13(L)cm	24	12,75 €

Sojasoßenschälchen



Art.Nr	Beschreibung	VE	Preis
C320	7(Ø)cm	12	6,50 €
CB494	10(Ø)cm	12	10,35 €

Schüsseln



Art.Nr	Beschreibung	VE	Preis
W430	14(Ø)cm	6	29,45 €

Runde konische Schalen



Art.Nr	Beschreibung	VE	Preis
U161	5(Ø)cm	12	11,45 €
U162	9(Ø)cm	12	19,45 €
U165	12(Ø)cm	12	29,45 €
U164	15(Ø)cm	12	53,45 €

Nudelschüsseln



Art.Nr	Beschreibung	VE	Preis
C329	19(Ø)cm	6	25,55 €

Reisschüsseln



Art.Nr	Beschreibung	VE	Preis
C253	13(Ø)cm	12	29,45 €

TISCHSERVICE

RESTAURANT, BAR & HOTEL

MÖBEL

EINWEGARTIKEL & REINIGUNG

KLEIDUNG & ARBEITSSCHUHE

KÜCHE

KÜCHENMÖBEL & TRANSPORT

GERÄTE

KÜHLEN & GEFRIEREN



Eine sehr umfangreiche Serie aus weißem Porzellan aus sehr robuster Vitroqualität, die eine lange Lebensdauer garantiert. Vielseitige stapelbare Geschirrtile mit verstärkten, abgerundeten Kanten. Ofen-, mikrowellen-, geschirrspüler- und gefriergesamt. Alle Preise pro Verpackungseinheit.

Stapelbare Espressotassen & Untertassen



Art.Nr	Beschreibung	VE	Preis
CB471	8,5cl Tasse	12	11,70 €
CB472	8,5cl Untertasse	12	10,35 €

Espressotassen & Untertassen



Art.Nr	Beschreibung	VE	Preis
Y111	6cl Tasse	12	13,35 €
Y112	6cl Untertasse	12	10,35 €

Milchkännchen mit Henkel



Art.Nr	Beschreibung	VE	Preis
U819	17cl	6	11,20 €
U820	21,2cl	6	13,20 €
U821	30,5cl	6	17,20 €

Milchkännchen



Art.Nr	Beschreibung	VE	Preis
C203	4,3cl	12	9,50 €
C204	8,5cl	12	16,50 €
C205	22,8cl	12	29,50 €
CB704	5,7cl	6	6,50 €

Milchkännchen



Art.Nr	Beschreibung	VE	Preis
CL114	4,2cl	12	16,40 €
CL115	10cl	12	24,75 €

Milchkännchen



Art.Nr	Beschreibung	VE	Preis
GM368	14,5cl	12	29,90 €

Kaffeekannen



Art.Nr	Beschreibung	VE	Preis
U824	31cl	4	17,45 €
U825	71cl	4	26,30 €

Teekannen



Art.Nr	Beschreibung	VE	Preis
U822	48,3cl	4	17,45 €
U823	79,5cl	4	26,30 €

Teekannen

Stapelbar ohne Deckel.



Art.Nr	Beschreibung	VE	Preis
CB473	42,6cl (2 Tassen)	4	18,50 €
CB474	85,2cl (4 Tassen)	4	30,50 €

Vasen

U826 mit Kartenschlitz.



Art.Nr	Beschreibung	VE	Preis
1 U826	10(H)cm	12	26,30 €
2 W437	12,5(H)cm	12	26,55 €
3 CB701	14(H)cm	6	17,95 €

Zuckerschälchen



Art.Nr	Beschreibung	VE	Preis
C250	20cl	12	17,95 €

Zuckerboxen

10(H) x 8(B)cm.



Art.Nr	Beschreibung	VE	Preis
U818	27cl	12	24,50 €

Ständer für Zuckertüten

7(H) x 9(B)cm.



Art.Nr	Beschreibung	VE	Preis
C346	7(H) x 9(B)cm	6	12,90 €

Butterschälchen



Art.Nr	Beschreibung	VE	Preis
C345	6,2(Ø)cm	12	16,40 €

Butternapf mit Deckel



Art.Nr	Beschreibung	VE	Preis
U184	8(H)cm 5cl	6	16,20 €

Eierbecher



Art.Nr	Beschreibung	VE	Preis
U814	6,8(H) x 5(Ø)cm	12	16,40 €

Eine sehr umfangreiche Serie aus weißem Porzellan aus sehr robuster Vitroqualität, die eine lange Lebensdauer garantiert. Vielseitige stapelbare Geschirrtteile mit verstärkten, abgerundeten Kanten. Ofen-, mikrowellen-, geschirrspüler- und gefriergeeignet. Alle Preise pro Verpackungseinheit.



Weiβes Porzellan **OLYMPIA**

Ovale Servierteller



Art.Nr	Beschreibung	Höhe	VE	Preis
CB476	20,4(B)cm	18 mm	6	19,55 €
CB477	25(B)cm	19 mm	6	26,30 €
CB484	29,2(B)cm	25 mm	6	32,75 €

Teller mit schmalen Rand



Art.Nr	Beschreibung	VE	Preis
CB486	15(Ø)cm	12	14,35 €
CB487	18(Ø)cm	12	21,60 €
CB488	20(Ø)cm	12	25,55 €
CB489	23(Ø)cm	12	29,35 €
CB490	25(Ø)cm	12	37,45 €
CB491	28(Ø)cm	6	27,35 €

Runde Coupeteller



Art.Nr	Beschreibung	VE	Preis
U075	15(Ø)cm	12	16,95 €
U076	18(Ø)cm	12	22,65 €
U077	20(Ø)cm	12	26,55 €
U078	23(Ø)cm	12	35,95 €
U079	25(Ø)cm	12	43,25 €
CB492	28(Ø)cm	6	29,95 €
U081	31(Ø)cm	6	34,90 €

Teller mit breitem Rand



Art.Nr	Beschreibung	VE	Preis
CB478	16,5(Ø)cm	12	15,60 €
CB479	20(Ø)cm	12	24,75 €
CB480	23(Ø)cm	12	29,95 €
CB481	25(Ø)cm	12	39,35 €
CB482	28(Ø)cm	6	28,10 €
CB483	31(Ø)cm	6	35,95 €

Steakteller



Art.Nr	Beschreibung	VE	Preis
Y132	30(Ø)cm	6	52,60 €

Pizzateller



Art.Nr	Beschreibung	VE	Preis
CD723	33(Ø)cm	4	34,90 €

Randlose Pizzateller



Art.Nr	Beschreibung	VE	Preis
GM448	33(Ø)cm	6	84,90 €

Tiefe runde Teller



Art.Nr	Beschreibung	VE	Preis
CM188	20,5(Ø)cm	6	32,80 €
CM187	26(Ø)cm	6	46,35 €

Quadratische Teller



Art.Nr	Beschreibung	VE	Preis
U153	14(B) x 14(L)cm	12	39,35 €
U154	18(B) x 18(L)cm	12	49,75 €
U155	24(B) x 24(L)cm	12	98,45 €
U156	29,5(B) x 29,5(L)cm	6	67,45 €

Abgerundete quadratische Teller



Art.Nr	Beschreibung	VE	Preis
U169	18,5(B) x 18,5(L)cm	12	48,45 €
U170	24(B) x 24(L)cm	12	71,85 €
CB493	27(B) x 27(L)cm	6	54,45 €
U172	30,5(B) x 30,5(L)cm	6	67,70 €

Quadratische Teller



Art.Nr	Beschreibung	VE	Preis
C360	25(B) x 25(L)cm	6	52,45 €

Tiefe Teller



Art.Nr	Beschreibung	VE	Preis
C363	27(Ø)cm	6	32,75 €

TISCHSERVICE

RESTAURANT, BAR
& HOTEL

MÖBEL

EINWEGARTIKEL
& REINIGUNG

KLEIDUNG
& ARBEITSSCHUHE

KÜCHE

KÜCHENMÖBEL
& TRANSPORT

GERÄTE

KÜHLEN & GEFRIEREN



Eine sehr umfangreiche Serie aus weißem Porzellan aus sehr robuster Vitroqualität, die eine lange Lebensdauer garantiert. Vielseitige stapelbare Geschirrtteile mit verstärkten, abgerundeten Kanten. Ofen-, mikrowellen-, geschirrspüler- und gefriergeeignet. Alle Preise pro Verpackungseinheit.



Dreieckige Schalen



Art.Nr	Beschreibung	VE	Preis
CB678	15,5(L) x 4,5(B)cm	6	19,55 €

Quadratische Schalen



Art.Nr	Beschreibung	VE	Preis
U829	17(B)cm	12	50,30 €

Stapelbare Schüsseln



Art.Nr	Beschreibung	VE	Preis
CE531	11(Ø)cm	12	25,95 €
CF354	13(Ø)cm	12	26,95 €
CE530	14,5(Ø)cm	12	29,95 €

Müslischalen



Art.Nr	Beschreibung	VE	Preis
CB475	15(Ø)cm	12	24,50 €

Abgerundete quadratische Schalen



Art.Nr	Beschreibung	VE	Preis
U173	14(B) x 14(L)cm	12	47,90 €
U174	18(B) x 18(L)cm	12	68,25 €
U175	22(B) x 22(L)cm	12	91,45 €

Gewellte Schalen



Art.Nr	Beschreibung	VE	Preis
U185	10,5(Ø)cm	12	26,30 €
U187	15(Ø)cm	12	55,75 €

Konische Schüsseln



Art.Nr	Beschreibung	VE	Preis
CB697	7,6(H) x 14,1(Ø)cm	4	14,96 €

Ovale schräge Schüsseln



Art.Nr	Beschreibung	VE	Preis
CB079	9(H) x 13,3(B) x 15,4(T)cm	4	14,85 €
CB080	10,5(H) x 18(B) x 20(T)cm	3	22,85 €
CB078	11,5(H) x 22,2(B) x 24,6(T)cm	3	38,30 €

Suppentassen mit Henkeln



Art.Nr	Beschreibung	VE	Preis
C239	40cl 11,5(Ø)cm	6	16,95 €

Suppenschüsseln Löwenkopf



Art.Nr	Beschreibung	VE	Preis
W442	10,5(Ø)cm	6	24,50 €

Schüsseln mit breitem Rand



Art.Nr	Beschreibung	VE	Preis
CB694	22,8(Ø)cm	4	24,50 €

Pastateller

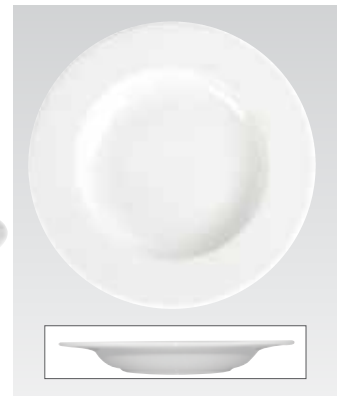

Art.Nr	Beschreibung	VE	Preis
CB485	31(Ø)cm	4	30,75 €

Eine sehr umfangreiche Serie aus weißem Porzellan aus sehr robuster Vitroqualität, die eine lange Lebensdauer garantiert. Vielseitige stapelbare Geschirrtteile mit verstärkten, abgerundeten Kanten. Ofen-, mikrowellen-, geschirrspüler- und gefriergeeignet. Alle Preise pro Verpackungseinheit.



Weißes Porzellan **OLYMPIA**



Tiefe ovale Schalen



Art.Nr	Beschreibung	VE	Preis
CC890	30,4(B) x 19(T)cm	4	27,35 €
CC891	36,5(B) x 23,5(T)cm	2	22,65 €

Rechteckige Servierteller mit breitem Rand



Art.Nr	Beschreibung	Preis
C362	40(B) x 29,5(H)cm	29,45 €

Abgerundete rechteckige Platten



Art.Nr	Beschreibung	VE	Preis
U805	23(B) x 17(T)cm	12	55,75 €

Rechteckige Teller



Art.Nr	Beschreibung	VE	Preis
C361	32(B) x 21(T)cm	6	51,85 €

Rechteckige Servierteller



Art.Nr	Beschreibung	VE	Preis
CC893	20(B) x 13(T)cm	6	27,90 €
CC894	25(B) x 15(T)cm	4	32,90 €
CC895	31(B) x 18(T)cm	2	21,90 €
CC896	38(B) x 20(T)cm	1	18,90 €

Schalen Gondola

Ideal für Buffetpräsentation.



Art.Nr	Beschreibung	Preis
CC898	56(B) x 15(T)cm	16,40 €

Beilageteller Halbmond



Art.Nr	Beschreibung	VE	Preis
C231	20(Ø)cm	12	51,85 €

Muschelschalen



Art.Nr	Beschreibung	VE	Preis
W420	13(B)cm	6	24,25 €

Kännchen als Milchpackung



Art.Nr	Beschreibung	VE	Preis
SA270	14cl	6	12,90 €

Milchkännchen mit kleinen Griffmulden

Trendiges Kännchen zum Servieren von Milch oder Saucen. Kleine seitliche Griffmulden. Spülmaschinengeeignet.



Art.Nr	Beschreibung	VE	Preis
GM366	7cl	6	8,60 €
GM367	17cl	6	13,60 €

Salatschüsseln



Art.Nr	Beschreibung	VE	Preis
W408	17,5(Ø)cm	6	24,95 €
W428	20(Ø)cm	6	32,95 €
W436	23,5(Ø)cm	6	42,95 €

Suppenterrine & Suppenkelle

22,7(B) x 25(L)cm.



Art.Nr	Beschreibung	Preis
Y094	2,5L	33,85 €

Salatschüssel



Art.Nr	Beschreibung	Preis
C464	33(Ø)cm	42,95 €

Dreifache Beilagenschälchen



Art.Nr	Beschreibung	VE	Preis
Y099	25cm	6	48,90 €

TISCHSERVICE

RESTAURANT, BAR & HOTEL

MÖBEL

EINWEGARTIKEL & REINIGUNG

KLEIDUNG & ARBEITSSCHUHE

KÜCHE

KÜCHENMÖBEL & TRANSPORT

GERÄTE

KÜHLEN & GEFRIEREN



Eine stilvolle weiße Porzellanserie mit zartgeprägtem Liniendekor. Robuste Vitroqualität garantiert eine lange Lebensdauer. Ofen-, mikrowellen- und geschirrspülgerecht. Alle Preise pro Verpackungseinheit.

Stapelbare Teetassen & Untertassen



Art.Nr	Beschreibung	VE	Preis
1 U084	Tasse 20cl	12	23,90 €
2 U085	Untertasse für U084	12	15,90 €



Cappuccinotassen & Untertassen



Art.Nr	Beschreibung	VE	Preis
3 U086	Tasse 21,3cl	12	22,90 €
4 U087	Untertasse für U086	12	15,90 €

Henkelbecher



Art.Nr	Beschreibung	VE	Preis
U088	22cl	12	22,90 €

Milchkännchen



Art.Nr	Beschreibung	VE	Preis
U097	14,2cl	12	25,90 €

Tee-/Kaffeekannen



Art.Nr	Beschreibung	VE	Preis
U101	1L	4	20,90 €

Teller mit breitem Rand



Art.Nr	Beschreibung	VE	Preis
U089	15(Ø)cm	12	19,90 €
U090	20(Ø)cm	12	24,90 €
U091	25(Ø)cm	12	49,90 €
U092	31(Ø)cm	6	39,90 €

Müslischalen



Art.Nr	Beschreibung	VE	Preis
U853	15(Ø)cm	12	29,90 €

Pastateller



Art.Nr	Beschreibung	VE	Preis
U095	23(Ø)cm	12	48,90 €
U096	31(Ø)cm	6	52,90 €

Ovale Teller



Art.Nr	Beschreibung	VE	Preis
U093	29,5(L) x 22,7(B)cm	6	32,90 €

Salz- & Pfefferstreuer



Art.Nr	Beschreibung	VE	Preis
U099	Salz 6,6(H)cm	12	19,90 €
U100	Pfeffer 6,6(H)cm	12	19,90 €

Hergestellt aus Porzellan und nicht aus traditionellem Terrakotta.
Dieses Sortiment ist langlebig und multifunktional einsetzbar von Tapas bis zu Dips.

STAPELBARE AUFLAUFFÖRMCHEN

OLYMPIA

Runde Gratschalen



Art.Nr	Beschreibung	VE	Preis
W443	3(H) x 15,6(B) x 12,6(T)cm	6	14,95 €
DK835	3(H) x 15,6(B) x 12,6(T)cm	6	22,85 €
DK824	3(H) x 15,6(B) x 12,6(T)cm	6	22,85 €

Rustikales Miniaturkochgeschirr



Art.Nr	Beschreibung	VE	Preis
CE544	Minipfannen weiß	12	14,35 €
DK836	Minipfannen schwarz	12	19,55 €
DK825	Minipfannen Terrakotta	12	19,55 €

Ovale Gratschalen



Art.Nr	Beschreibung	VE	Preis
W441	3,7(H) x 20,4(B) x 11,8(T)cm	6	16,95 €
DK834	3,7(H) x 20,4(B) x 11,8(T)cm	6	22,85 €
DK823	3,7(H) x 20,4(B) x 11,8(T)cm	6	22,85 €

Stapelbare Auflaufförmchen



Art.Nr	Beschreibung	VE	Preis
DK826	Weiß 4,5(H) x 7,7(Ø)cm	6	13,80 €
DK829	Weiß 4,5(H) x 9,5(Ø)cm	6	14,35 €
DK830	Schwarz 4,5(H) x 7,7(Ø)cm	6	13,80 €
DK831	Schwarz 4,5(H) x 9,5(Ø)cm	6	14,35 €
CD739	Terrakotta 4,5(H) x 7,7(Ø)cm	6	13,80 €
DK822	Terrakotta 4,5(H) x 9,5(Ø)cm	6	14,35 €

Stapelbare Schalen



Art.Nr	Beschreibung	VE	Preis
DK827	Weiß 2(H) x 10,2(Ø)cm	6	17,90 €
DK828	Weiß 3(H) x 13,5(Ø)cm	6	22,90 €
DK832	Schwarz 2,1(H) x 10,2(Ø)cm	6	17,90 €
DK833	Schwarz 3,2(H) x 13,4(Ø)cm	6	22,90 €
CD740	Terrakotta 2,1(H) x 10,2(Ø)cm	6	17,90 €
CD741	Terrakotta 3,2(H) x 13,4(Ø)cm	6	22,90 €

Minitöpfe



Art.Nr	Beschreibung	VE	Preis
DK816	14,2cl	4	22,90 €
DK817	22,7cl	4	25,90 €
DK820	14,2cl	4	22,90 €
DK821	22,7cl	4	25,90 €

Plateaus

Doppelseitig mit einer komplett glatten Seite und einer Seite mit Einsatz für zwei oder drei Auflaufförmchen. Perfekt für Tapas oder kleine Gerichte.

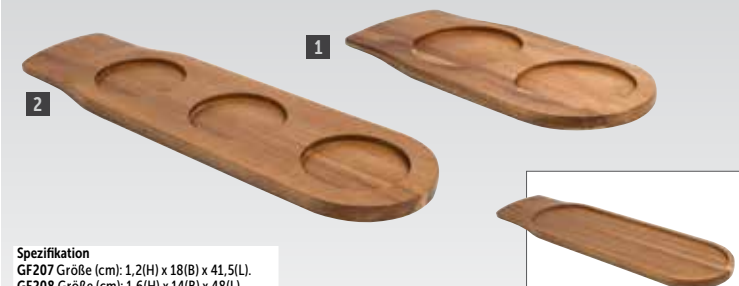

Spezifikation
GF207 Größe (cm): 1,2(H) x 18(B) x 41,5(L).
GF208 Größe (cm): 1,6(H) x 14(B) x 48(L).

Art.Nr	Beschreibung	VE	Preis
1 GF207	2 Aussparungen für Auflaufformen bis zu 13,4(Ø)cm	1	9,85 €
2 GF208	3 Aussparungen für Auflaufformen bis zu 9,5(Ø)cm	1	10,95 €



Tapas Hohe Minischälchen



Art.Nr	Beschreibung	VE	Preis
U179	4,8(H) x 7,5(B) x 7,5(T)cm	12	16,95 €

TISCHSERVICE

RESTAURANT, BAR & HOTEL

MÖBEL

EINWEGARTIKEL & REINIGUNG

KLEIDUNG & ARBEITSSCHUHE

KÜCHE

KÜCHENMÖBEL & TRANSPORT

GERÄTE

KÜHLEN & GEFRIEREN

OLYMPIA

PORZELLAN
AMUSE

Umfangreiche Serie an Vorspeisengeschirr aus reinweißem Porzellan. Sehr starke Vitroqualität, gefrier-, ofen-, mikrowellen- und geschirrspülergeeignet. Alle Preise pro Verpackungseinheit.



Quadratische Amuseschälchen

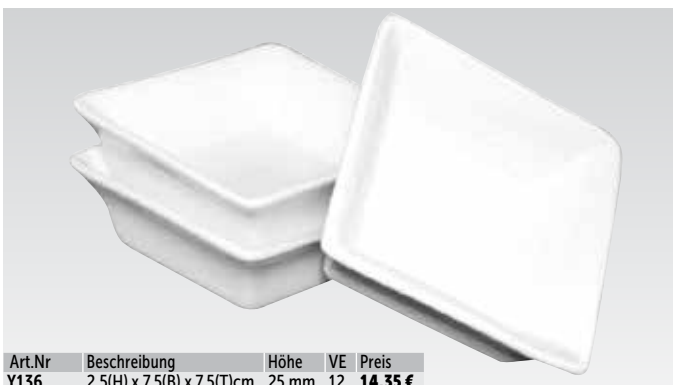

Art.Nr	Beschreibung	Höhe	VE	Preis
Y136	2,5(H) x 7,5(B) x 7,5(T)cm	25 mm	12	14,35 €

Abgerundete quadratische Amuseschälchen



Art.Nr	Beschreibung	Höhe	VE	Preis
Y137	3(H) x 6(B) x 6(T)cm	30 mm	12	14,35 €

Flache quadratische Amuseschälchen

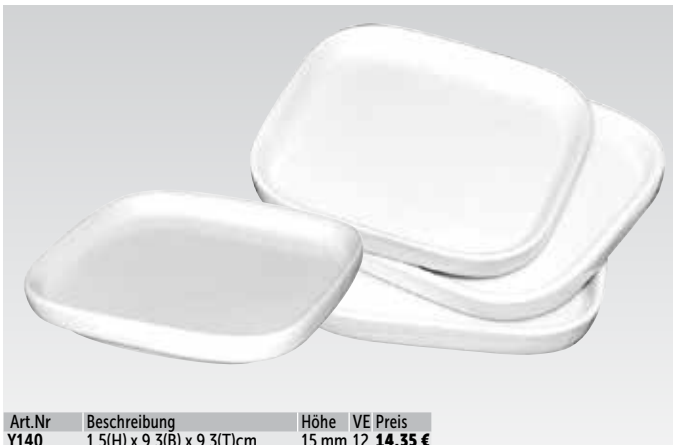

Art.Nr	Beschreibung	Höhe	VE	Preis
Y140	1,5(H) x 9,3(B) x 9,3(T)cm	15 mm	12	14,35 €

Runde Amuseschälchen



Art.Nr	Beschreibung	Höhe	VE	Preis
Y135	3(H) x 7,5(Ø)cm	30 mm	12	14,35 €

Konische Auflaufförmchen

Moderne Auflaufform aus Porzellan, ideal für kleine Beilagen oder für Soßen.



Art.Nr	Beschreibung	VE	Preis
CM164	7(Ø)cm	12	14,35 €
CM165	11(Ø)cm	6	14,35 €

Soßenbecher

3,8cl



Art.Nr	Beschreibung	VE	Preis
CD728	4,5(H) x 5(Ø)cm	12	12,25 €

Umfangreiche Serie an Vorspeisengeschirr aus reinweißem Porzellan. Sehr starke Vitroqualität, gefrier-, ofen-, mikrowellen- und geschirrspülergeeignet. Alle Preise pro Verpackungseinheit.

PORZELLAN
AMUSE

OLYMPIA

Platten mit Schälchen

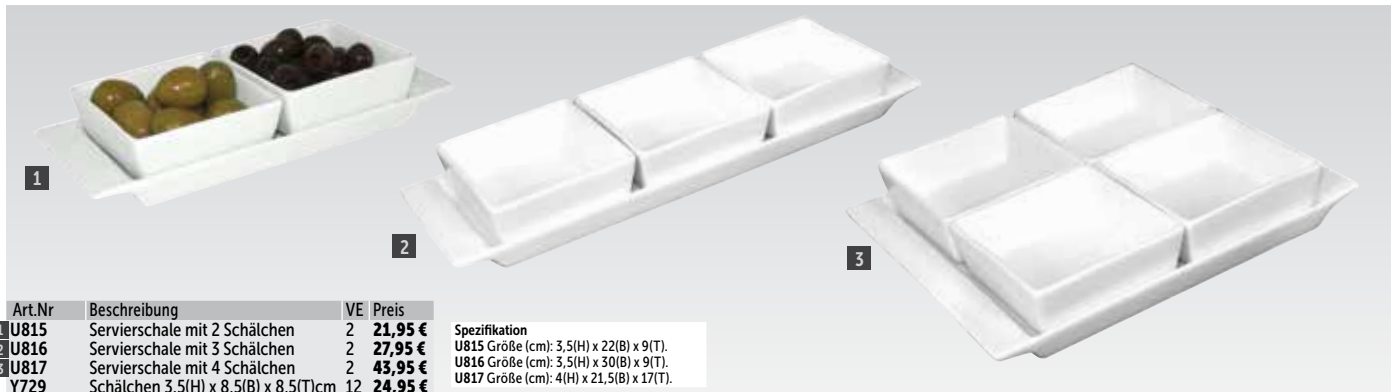

Art.Nr	Beschreibung	VE	Preis	Spezifikation
1 U815	Servierschale mit 2 Schälchen	2	21,95 €	U815 Größe (cm): 3,5(H) x 22(B) x 9(T).
2 U816	Servierschale mit 3 Schälchen	2	27,95 €	U816 Größe (cm): 3,5(H) x 30(B) x 9(T).
3 U817	Servierschale mit 4 Schälchen	2	43,95 €	U817 Größe (cm): 4(H) x 21,5(B) x 17(T).
Y729	Schälchen 3,5(H) x 8,5(B) x 8,5(T)cm	12	24,95 €	

Miniaturgeschirr

Zarte Miniaturstücke, ideal für Vorspeisen und Dips. Kann mit Artikeln DK801, DK803, DK804, DK805 kombiniert werden.



Art.Nr	Beschreibung	VE	Preis	Spezifikation
4 DK804	Rundes Schälchen mit Griffen	12	16,90 €	DK804 Größe (cm): 1,5(H) x 9(B) x 7(T).
5 DK801	Minidipschale löffelförmig 9,5(L)cm	12	24,90 €	DK801 Größe (cm): 6(H) x 9,5(B) x 5,5(T).
6 DK803	Minidipschale löffelförmig 12(L)cm	12	31,90 €	DK803 Größe (cm): 6(H) x 12(B) x 8(T).

Runde gewellte Amuseschälchen



Art.Nr	Beschreibung	Höhe	VE	Preis
Y138	3(H) x 8(Ø)cm	30 mm	12	14,35 €

Schalen mit erhöhten Ecken



Art.Nr	Beschreibung	VE	Preis
CD725	3,6(H) x 7,2(B) x 7,2(L)cm	12	16,40 €

Quadratische hohe Amuseschälchen



Art.Nr	Beschreibung	Höhe	VE	Preis
U178	4,8(H) x 7,5(B) x 7,5(T)cm	48 mm	12	16,40 €

Flache quadratische Amuseschälchen schaalteje



Art.Nr	Beschreibung	Höhe	VE	Preis
U180	2(H) x 8(B) x 8(T)cm	20 mm	12	16,40 €

TISCHSERVICE

RESTAURANT, BAR
& HOTEL

MÖBEL

EINWEGARTIKEL
& REINIGUNG

KLEIDUNG
& ARBEITSSCHUHE

KÜCHE

KÜCHENMÖBEL
& TRANSPORT

GERÄTE

KÜHLEN & GEFRIEREN

TISCHSERVICE / GESCHIRR

OLYMPIA

Eine Serie von traditionellem "direkt aus den Ofen auf den Tisch" Geschirr in einer Vielzahl von Formen und Größen. Langlebige, splitterbeständige, vielseitige und hochwertige Stücke, die auch auf dem Tisch eine gute Figur machen. Ofen-, mikrowellen-, geschirrspüler- und gefriererg geeignet.



Runde Auflaufformen



Art.Nr	Beschreibung	VE	Preis
C024	4,1(H) x 11,9(Ø)cm	6	13,50 €
C026	4,7(H) x 13,7(Ø)cm	6	19,75 €
C027	5,3(H) x 15,6(Ø)cm	6	24,50 €

Ovale Auflaufformen



Art.Nr	Beschreibung	VE	Preis
C104	4,4(H) x 14,5(B) x 10,4(T)cm	6	12,95 €
C108	5,2(H) x 16,1(B) x 11,6(T)cm	6	19,55 €
C109	6,1(H) x 18(B) x 13,3(T)cm	6	23,76 €
C111	6,5(H) x 19,7(B) x 14,2(T)cm	6	32,80 €

Runde Auflaufformen



Art.Nr	Beschreibung	VE	Preis
C042	5,3(H) x 13,4(Ø)cm	6	21,60 €

Ovale Auflaufformen



Art.Nr	Beschreibung	VE	Preis
C110	4,6(H) x 17(B) x 13,3(T)cm	6	24,25 €

Auflaufformen



Art.Nr	Beschreibung	VE	Preis
DK808	4,1(H) x 11,9(Ø)cm	6	13,80 €
DK809	4,7(H) x 13,7(Ø)cm	6	19,00 €

Auflaufformen



Art.Nr	Beschreibung	VE	Preis
DK806	4,4(H) x 14,5(B) x 10,4(T)cm	6	13,80 €
DK807	5,2(H) x 16,1(B) x 11,6(T)cm	6	19,00 €

Eine Serie von traditionellem "direkt aus den Ofen auf den Tisch" Geschirr in einer Vielzahl von Formen und Größen. Langlebige, splitterbeständige, vielseitige und hochwertige Stücke, die auch auf dem Tisch eine gute Figur machen. Ofen-, mikrowellen-, geschirrspüler- und gefrierergeeignet.

OLYMPIA



Ovale Auflaufformen



Art.Nr	Beschreibung	VE Preis
W434	2,8(H) x 18,4(B) x 10,3(T)cm	6 17,95 €
W418	3,2(H) x 19,5(B) x 11(T)cm	6 19,75 €
W409	4(H) x 28,3(B) x 15,2(T)cm	6 41,15 €
W422	4,2(H) x 33(B) x 18(T)cm	6 53,40 €

Rechteckige Auflaufformen

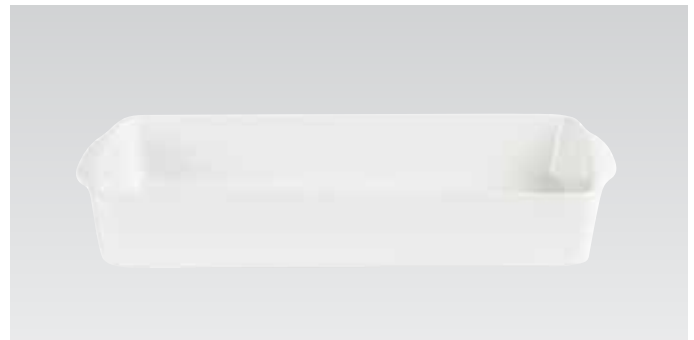

Art.Nr	Beschreibung	VE Preis
W419	4,2(H) x 30,5(B) x 16,3(T)cm	6 65,00 €
W417	5(H) x 39,5(B) x 21,9(T)cm	6 105,00 €

Mini Pfännchen mit Ohren

24(h) x 19,5(b) x 12,5(d)cm. 1,8L



Art.Nr	Beschreibung	Preis
CN591	Creme	12,95 €
DB528	Rot	12,95 €

Rechteckige Schale

9(H) x 32,5(B) x 17,6(T)cm. Keramik.



Art.Nr	Beschreibung	Preis
DB520	Creme	13,95 €
DB522	Rot	13,95 €

Quadratische Schale

9(H) x 32,5(B) x 26,5(T)cm. Keramik.



Art.Nr	Beschreibung	Preis
DB521	Creme	19,95 €
DB527	Rot	19,95 €

Runde Kasserolle

1,3L



Art.Nr	Beschreibung	Preis
CB711	20(Ø)cm 1,3L	16,25 €

TISCHSERVICE
RESTAURANT, BAR & HOTEL
MÖBEL
EINWEGARTIKEL & REINIGUNG
KLEIDUNG & ARBEITSSCHUHE
KÜCHE
KÜCHENMÖBEL & TRANSPORT
GERÄTE
KÜHLEN & GEFRIEREN

TISCHSERVICE / GESCHIRR

OLYMPIA

OFEN-/
MIKROWELLENGESCHIRR

Eine Serie von traditionellem "direkt aus den Ofen auf den Tisch" Geschirr in einer Vielzahl von Formen und Größen. Langlebige, splinterbeständige, vielseitige und hochwertige Stücke, die auch auf dem Tisch eine gute Figur machen. Ofen-, mikrowellen-, geschirrspüler- und gefriergeeignet.

Runde Gratinschalen



Art.Nr	Beschreibung	VE	Preis
W439	2,6(H) x 17(B) x 14(T)cm	6	12,95 €
W443	3(H) x 15,6(B) x 12,6(T)cm	6	14,95 €
W444	4(H) x 19,2(B) x 15,1(T)cm	6	16,95 €
W433	4,7(H) x 22(B) x 17,7(T)cm	6	19,95 €

Ovale Gratinschalen



Art.Nr	Beschreibung	VE	Preis
W441	3,7(H) x 20,4(B) x 11,8(T)cm	6	16,95 €
W427	4,3(H) x 22,9(B) x 12,7(T)cm	6	18,95 €
W440	4,9(H) x 26,2(B) x 14,1(T)cm	6	24,95 €

Art.Nr	Beschreibung	VE	Preis
W411	5,3(H) x 28,9(B) x 16,6(T)cm	6	29,95 €
W423	5,6(H) x 32(B) x 17,7(T)cm	6	39,95 €
W415	6(H) x 36(B) x 19,9(T)cm	6	62,95 €

Ovale geteilte Gratinschalen



Art.Nr	Beschreibung	VE	Preis
Y100	29(B) x 16(T)cm	6	32,80 €

Auflaufförmchen



Art.Nr	Beschreibung	VE	Preis
W435	7(Ø)cm	12	11,95 €
W414	8(Ø)cm	12	12,95 €
W432	8,5(Ø)cm	12	14,95 €

Stapelbare Auflaufförmchen



Art.Nr	Beschreibung	VE	Preis
W421	4,5(H) x 8,5(Ø)cm	12	15,60 €

Ovale Auflaufförmchen



Art.Nr	Beschreibung	VE	Preis
W445	10,5(Ø)cm	12	29,95 €

Auflaufförmchen



Art.Nr	Beschreibung	VE	Preis
U195	7(Ø)cm	12	14,35 €
U177	8(Ø)cm	12	16,95 €
U176	9(Ø)cm	12	18,25 €

OLYMPIA

GN-BEHÄLTER & -DECKEL
AUS PORZELLAN

Porzellangeschirr in Gastronormgröße für die Zubereitung von heißen oder kalten Speisen, Lagerung und Präsentation auf dem Buffet oder als Alternative zu traditionellen Edelstahlbehältern. Ofen-, mikrowellen-, gefrier- und geschirrspülergeeignet. Achtung: Größen können leicht variieren aufgrund der Komplexität des Produktions- und Veredelungsverfahrens.

1/6 GN

176 x 162mm



Art.Nr	Beschreibung	Preis
U812	65mm tief	14,35 €
U813	100mm tief	19,75 €

2/4 GN

530 x 165mm



Art.Nr	Beschreibung	Preis
CD715	30mm tief	29,95 €

1/3 GN

325 x 176mm



Art.Nr	Beschreibung	Preis
CD717	30mm tief	13,50 €
U810	65mm tief	18,50 €
U811	100mm tief	27,35 €

1/1 GN

530 x 325mm.



Art.Nr	Beschreibung	Preis
CD714	30mm tief	43,70 €
U807	65mm tief	52,60 €

1/2 GN

325 x 265mm



Art.Nr	Beschreibung	Preis
CD716	30mm tief	17,65 €
U808	65mm tief	21,85 €
U809	100mm tief	29,95 €

Deckel



Art.Nr	Beschreibung	Preis
CD721	1/6 GN Deckel	6,25 €
CD720	1/3 GN Deckel	13,50 €
CD719	1/2 GN Deckel	17,65 €

Tortenformen



Art.Nr	Beschreibung	VE	Preis
W449	3,8(H) x 26,5(Ø)cm	6	52,90 €
W416	3,8(H) x 29,7(Ø)cm	6	70,80 €

Auflaufförmchen



Art.Nr	Beschreibung	VE	Preis
W431	10,5(Ø)cm	6	31,20 €
W446	12,8(Ø)cm	6	35,85 €

Eine moderne Serie von elegantem Hotelporzellan in sanftem Elfenbein. Robuste Vitroqualität garantiert eine lange Lebensdauer. Ofen-, mikrowellen- und geschirrspülergeeignet. Alle Preise pro Verpackungseinheit.

ELFENBEIN



OLYMPIA



Saucieren



Art.Nr	Beschreibung	VE	Preis
U146	16cl	6	20,95 €
U852	34cl	6	32,95 €

Reisschüsseln



Art.Nr	Beschreibung	VE	Preis
U846	13(Ø)cm	12	45,95 €

Suppenschüsseln

42,5cl



Art.Nr	Beschreibung	VE	Preis
U137	14(Ø)cm	12	30,95 €
U136	14(Ø)cm	12	34,95 €

Suppenschüsseln Löwenkopf

47cl



Art.Nr	Beschreibung	VE	Preis
U847	10,5(Ø)cm	6	29,95 €

Müslischalen



Art.Nr	Beschreibung	VE	Preis
U129	15(Ø)cm	12	27,95 €

Teller mit breitem Rand



Art.Nr	Beschreibung	VE	Preis
U118	15(Ø)cm	12	19,95 €
U119	20(Ø)cm	12	29,95 €
U121	25(Ø)cm	12	49,95 €

Teller mit schmalen Rand



Art.Nr	Beschreibung	VE	Preis
U840	15(Ø)cm	12	18,95 €
U842	20(Ø)cm	12	37,95 €
U843	23(Ø)cm	12	49,95 €
U844	25(Ø)cm	12	58,95 €

Runde Coupeteller



Art.Nr	Beschreibung	Höhe	VE	Preis
U132	15(Ø)cm	20 mm	12	21,95 €
U133	20(Ø)cm	-	12	33,95 €

Ovale Coupeteller



Art.Nr	Beschreibung	Höhe	VE	Preis
U127	29(B)cm	28 mm	12	79,95 €
U128	33(B)cm	33 mm	6	54,95 €

Pastateller



Art.Nr	Beschreibung	VE	Preis
U125	31(Ø)cm	6	52,95 €



Runde Gratschalen



Art.Nr	Beschreibung	VE	Preis
U833	13(Ø)cm	6	12,95 €
U834	14(Ø)cm	6	14,95 €
U835	16(Ø)cm	6	18,95 €
U836	18(Ø)cm	6	20,95 €

Ovale Gratschalen



Art.Nr	Beschreibung	VE	Preis
U837	20,5(B) x 11,5(T)cm	6	18,95 €
U838	23(B) x 13(T)cm	6	19,75 €
U839	26(B) x 14(T)cm	6	32,95 €

TISCHSERVICE

RESTAURANT, BAR & HOTEL

MÖBEL

EINWEGARTIKEL & REINIGUNG

KLEIDUNG & ARBEITSSCHUHE

KÜCHE

KÜCHENMÖBEL & TRANSPORT

GERÄTE

KÜHLEN & GEFRIEREN

TISCHSERVICE / GESCHIRR

Café

OLYMPIA CAFÉ

Bringen Sie einen Hauch von Farbe auf Ihren Tisch mit dieser modernen Serie farbigem Hotelporzellan. Stapelbar, stilvoll mit starken, verstärkten Kanten. Langlebig und vielseitig. Ofen-, mikrowellen- und geschirrspülergeeignet. Alle Preise pro Verpackungseinheit.



Café Espressotassen



Espressotasse 11,5cl

Art.Nr	Beschreibung	VE	Preis
GK070	Rot	12	25,95 €
GK071	Weiß	12	25,95 €
HC402	Blau	12	25,95 €
GK072	Grau	12	25,95 €
GL459	Aqua	12	25,95 €

Untertasse 11,7(0)cm

Art.Nr	Beschreibung	VE	Preis
GK085	Rot	12	22,95 €
GK086	Weiß	12	22,95 €
HC406	Blau	12	29,95 €
GK087	Grau	12	22,95 €
GL463	Aqua	12	22,95 €

Café Lattetassen



Lattetasse 34cl

Art.Nr	Beschreibung	VE	Preis
GL486	Rot	12	41,95 €
GL487	Weiß	12	41,95 €
HC408	Blau	12	41,95 €
GL488	Grau	12	41,95 €
GL489	Aqua	12	41,95 €

Lattetasse 46cl

Art.Nr	Beschreibung	VE	Preis
GK082	Rot	12	56,55 €
GK083	Weiß	12	56,55 €
HC405	Blau	12	56,55 €
GK084	Grau	12	56,55 €
GL462	Aqua	12	56,55 €

Aroma Tassen



Espressotasse 11,5cl

Art.Nr	Beschreibung	VE	Preis
DH637	Rot	6	17,65 €
DH638	Weiß	6	17,65 €
DH636	Blau	6	17,65 €
DH639	Grau	6	17,65 €
DH640	Aqua	6	17,65 €



Lattetasse 34cl

Art.Nr	Beschreibung	VE	Preis
DH632	Rot	6	20,80 €
DH633	Weiß	6	20,80 €
DH631	Blau	6	20,80 €
DH634	Grau	6	20,80 €
DH635	Aqua	6	20,80 €

Café Kaffeetassen



Kaffeetasse 23cl

Art.Nr	Beschreibung	VE	Preis
GK073	Rot	12	28,65 €
GK074	Weiß	12	28,65 €
HC403	Blau	12	28,65 €
GK075	Grau	12	28,65 €
GL460	Aqua	12	28,65 €

Cappuccinotasse 34cl

Art.Nr	Beschreibung	VE	Preis
GK076	Rot	12	42,20 €
GK077	Weiß	12	42,20 €
HC404	Blau	12	42,20 €
GK078	Grau	12	42,20 €
GL461	Aqua	12	42,20 €

Untertasse

Art.Nr	Beschreibung	VE	Preis
GL047	Rot	12	29,95 €
GL048	Weiß	12	29,95 €
HC407	Blau	12	29,95 €
GL049	Grau	12	29,95 €
GL464	Aqua	12	29,95 €

Café Farbige Milchkännchen

Mini-Milchkännchen in modernen Farben



7cl

Art.Nr	Beschreibung	Höhe	VE	Preis	Art.Nr	Beschreibung	Höhe	VE	Preis
CM755	Rot	54 mm	6	14,90 €	CM757	Grau	54 mm	6	14,90 €
CM754	Weiß	54 mm	6	14,90 €	CM756	Aqua	54 mm	6	14,90 €
HC401	Blau	54 mm	6	14,90 €					



Café Farbige Teekannen

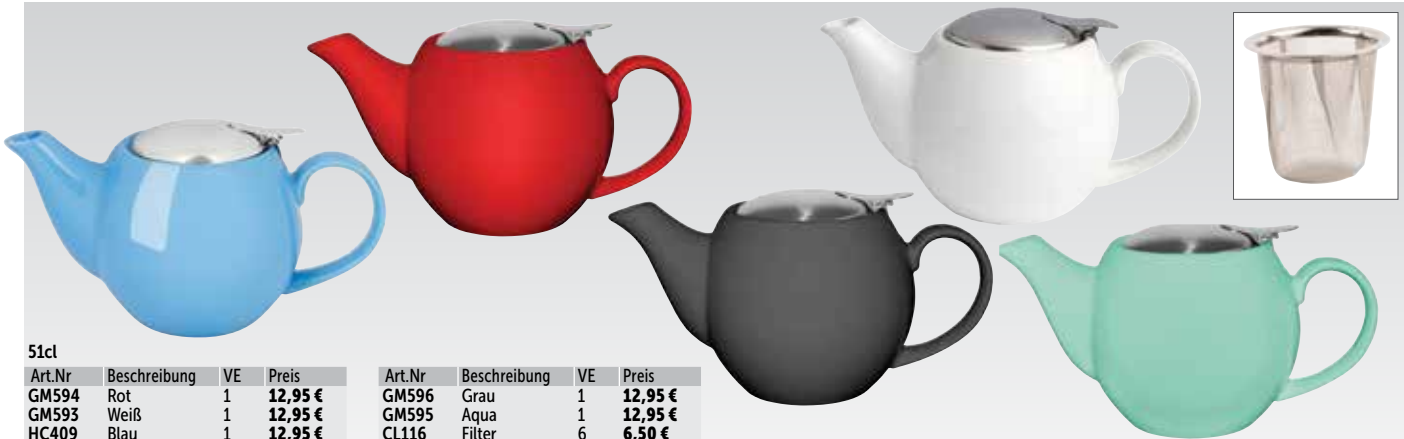

51cl

Art.Nr	Beschreibung	VE	Preis	Art.Nr	Beschreibung	VE	Preis
GM594	Rot	1	12,95 €	GM596	Grau	1	12,95 €
GM593	Weiß	1	12,95 €	GM595	Aqua	1	12,95 €
HC409	Blau	1	12,95 €	CL116	Filter	6	6,50 €



Café Coupeteller



20(Ø)cm

Art.Nr	Beschreibung	VE	Preis
CG352	Rot	12	52,95 €
CG353	Weiß	12	52,95 €
HC400	Blau	12	52,95 €
CG354	Grau	12	52,95 €
CG355	Aqua	12	52,95 €

25(Ø)cm

Art.Nr	Beschreibung	VE	Preis
HC524	Rot	6	42,20 €
HC525	Weiß	6	42,20 €
HC528	Blau	6	42,20 €
HC526	Grau	6	42,20 €
HC527	Aqua	6	42,20 €

TISCHSERVICE

RESTAURANT, BAR
& HOTEL

MÖBEL

EINWEGARTIKEL
& REINIGUNG

KLEIDUNG
& ARBEITSSCHUHE

KÜCHE

KÜCHENMÖBEL
& TRANSPORT

GERÄTE

KÜHLEN & GEFRIEREN

TISCHSERVICE / GESCHIRR



Eine exquisite Linie aus elegantem, weißen Porzellan. Besonders geeignet für den täglichen Gebrauch in Hotels, Restaurants, usw. Ideal als selbstständige Linie oder als Ergänzung für Ihr bestehendes Porzellan. Lumina ist von außerordentlicher Qualität und zugleich sehr elegant. Ofen-, mikrowellen-, geschirrspüler- und gefriergeeignet. Alle Preise pro Verpackungseinheit.

Runde Teller mit breitem Rand



Art.Nr	Beschreibung	VE	Preis
CD621	15(Ø)cm	6	12,95 €
CD622	17,5(Ø)cm	6	18,95 €
CD623	20(Ø)cm	6	22,95 €
CD624	23(Ø)cm	6	28,95 €
CD625	27(Ø)cm	4	25,95 €
CD626	30,5(Ø)cm	2	19,95 €

Runde Coupeteller



Art.Nr	Beschreibung	VE	Preis
DP963	15(Ø)cm	6	17,95 €
CD627	20,5(Ø)cm	6	19,95 €
CD628	26(Ø)cm	4	25,95 €
DP964	30,5(Ø)cm	2	21,95 €

Quadratische Teller mit breitem Rand



Art.Nr	Beschreibung	VE	Preis
CD632	17(B) x 17(L)cm	6	28,40 €
CD633	23,3(B) x 23,3(L)cm	4	33,30 €
DP965	26,5(B) x 26,5(L)cm	4	46,90 €
CD634	29,5(B) x 29,5(L)cm	2	32,55 €

Rechteckige Platte mit breitem Rand



Art.Nr	Beschreibung	VE	Preis
CD629	20(B) x 13(L)cm	6	32,80 €
CD630	25,7(B) x 15,5(L)cm	4	27,85 €
CD631	31(B) x 17,5(L)cm	2	22,85 €

Tassen & Untertassen



Art.Nr	Beschreibung	VE	Preis
1 CD643	12cl Espressotasse	6	12,95 €
CD645	22,8cl Tasse	6	18,95 €
CD647	35cl Tasse	6	21,95 €
2 CD644	Untertasse für CD643	6	9,95 €
CD648	Untertasse für CD647 / CF379	6	18,95 €

Stapelbare Tassen & Untertassen



Art.Nr	Beschreibung	VE	Preis
3 CN831	Tassen 20cl	6	14,95 €
4 CD646	Untertasse für CD645	6	12,95 €

Präsentierschalen

Das elegante und zugleich robuste Sortiment ist für den täglichen Gebrauch geeignet. Hält den Strapazen geschäftiger Küchen stand und schafft zugleich ein besonderes Speiserlebnis für Ihre Gäste. Perfekt für Hotels, Restaurants, Gaststätten und Bistros. Ofen-, mikrowellen-, geschirrspüler- und gefriergeeignet.



Art.Nr	Beschreibung	VE	Preis
5 DP971	Auflaufform 6,9(H) x 5,5(Ø)cm 14cl	6	12,95 €
6 DP972	Minischälchen 12,9(H) x 9,6(B)cm 12cl	6	12,95 €
7 DP973	Minischälchen schräg 7,5(Ø)cm 2,8cl	6	12,95 €
8 DP974	Präsentierschalen 30,5(B) x 12(L)cm	6	38,95 €

Präsentierschälchen



Art.Nr	Beschreibung	VE	Preis
9 CD664	Dipschale 2,5(H)cm 5,8cl	6	9,10 €
10 CD663	Dipschale 5(H)cm 14cl	6	11,20 €
11 CD662	Dipschale 7,5(H)cm 22cl	6	14,35 €
12 CD661	Präsentierschale 30(B) x 12(L)cm	6	36,75 €

Salz- & Pfefferstreuer



Art.Nr	Beschreibung	VE	Preis
DP970	Salz	6	12,95 €
DP969	Pfeffer	6	12,95 €

Eine exquisite Linie aus elegantem, weißen Porzellan. Besonders geeignet für den täglichen Gebrauch in Hotels, Restaurants, usw. Ideal als selbstständige Linie oder als Ergänzung für Ihr bestehendes Porzellan. Lumina ist von außerordentlicher Qualität und zugleich sehr elegant. Ofen-, mikrowellen-, geschirrspüler- und gefriergeeignet. Alle Preise pro Verpackungseinheit.



Zuckerdosen mit Deckel



Art.Nr	Beschreibung	VE	Preis
CD654	20cl	6	21,35 €

Kaffeeteller



Art.Nr	Beschreibung	VE	Preis
CF378	28,4cl	6	19,25 €
CD649	35cl	6	19,95 €

Milchkännchen



Art.Nr	Beschreibung	VE	Preis
DP956	5,5cl	12	24,75 €
DP957	15cl	6	25,25 €

Zuckerdosen



Art.Nr	Beschreibung	VE	Preis
DP958	Zuckerdose 15cl	6	11,95 €

Pasta-/ Suppenteller



Art.Nr	Beschreibung	VE	Preis
CD635	20,5(Ø)cm	6	26,85 €
CD636	25,4(Ø)cm	4	35,40 €
CD637	31(Ø)cm	2	30,75 €

Stapelbare Suppentassen



Art.Nr	Beschreibung	VE	Preis
CF379	Suppentasse 40cl	6	24,25 €
CD648	Untertasse 35cl	6	18,95 €

Müslischalen



Art.Nr	Beschreibung	VE	Preis
CD658	16(Ø)cm	6	18,25 €

Quadratische Schalen mit breitem Rand



Art.Nr	Beschreibung	VE	Preis
DK797	16,5(B)cm	6	29,85 €
DK799	26(B)cm	3	39,85 €

Ovale schräge Schüsseln



Art.Nr	Beschreibung	VE	Preis
CF383	14,8(Ø)cm 25cl	6	19,90 €
CF384	20,3(Ø)cm 63cl	6	49,90 €

Quadratische Schalen



Art.Nr	Beschreibung	VE	Preis
CD639	14(B) x 14(L)cm	6	26,30 €

Saucieren



Art.Nr	Beschreibung	VE	Preis
DP895	9,5cl	6	21,35 €
CF377	20cl	6	24,25 €

Ovale Vase



Art.Nr	Beschreibung	VE	Preis
CD660	15(H)cm	6	22,15 €

TISCHSERVICE / GESCHIRR

Vogue Runder Tellerstapler



Langlebiger kunststoffüberzogener Stapler zum handlichen und sicheren Transport von Tellern und Schüsseln.

Spezifikation
Größe (cm): 30(H).

Art.Nr	Beschreibung	Preis
CD254	18(Ø)cm	12,95 €
CD255	23(Ø)cm	14,95 €
CD256	25,4(Ø)cm	16,95 €
CD257	28(Ø)cm	18,95 €

Vogue Abtropfgestell aus Edelstahl

Tellerabtropfgestell aus Edelstahl freistehend oder zur Wandmontage. Erhältlich in zwei Größen. Wandhalterungset ist separat erhältlich.

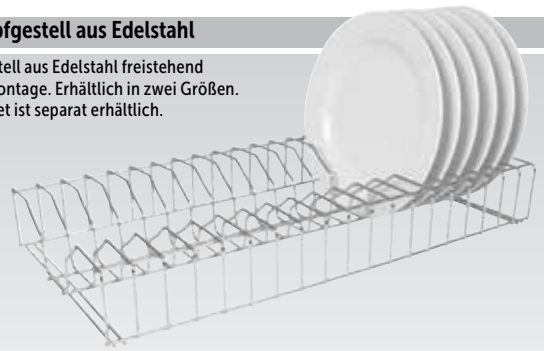

Art.Nr	Beschreibung	Preis
L440	61cm Gestell	32,95 €
L441	91,5cm Gestell	36,95 €
L442	Wandhalterung 2 Stück	12,95 €

Vogue Spülkörbe

Mit extra großen Maschenöffnungen für einen freien Fluss von Wasser und Luft. Perfekt für Küchenwerkzeuge, Förmchen und andere kleine Gegenstände.

Geeignet für die Nutzung mit den Körben auf dieser Seite.

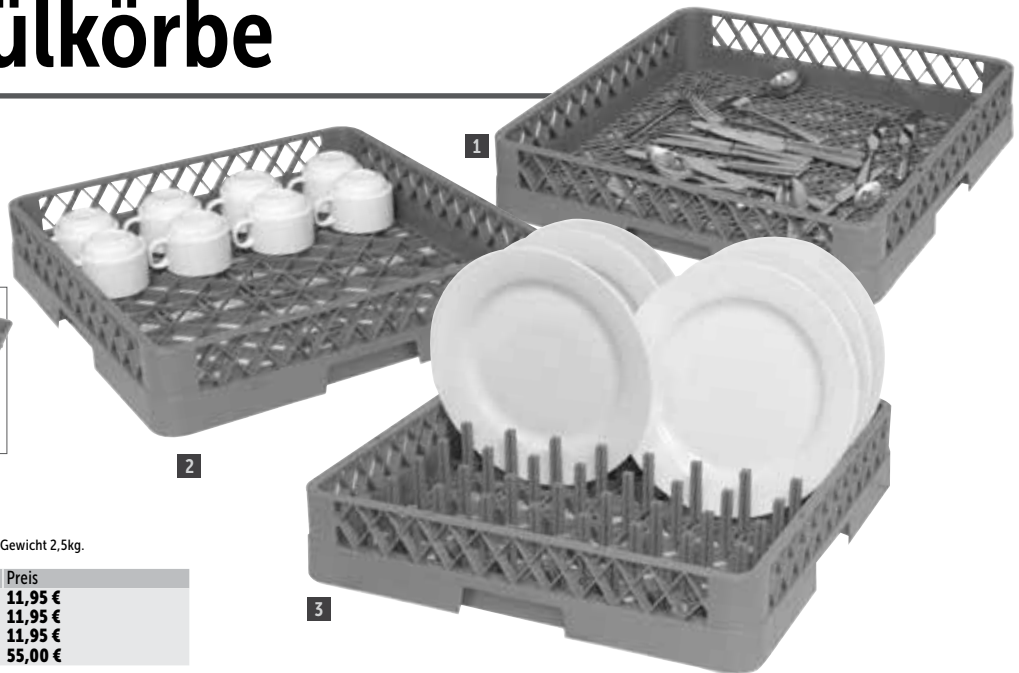

Spezifikation
CB006 Max. Belastung 40kg. Größe (cm): 21(H) x 53,8(B) x 53,8(T). Gewicht 2,5kg.

Art.Nr	Beschreibung	Preis
1 K910	50 x 50cm Besteck	11,95 €
2 K908	50 x 50cm Tassen	11,95 €
3 K909	50 x 50cm Tellerstifte	11,95 €
4 CB006	Geschirrkorbwagen	55,00 €

Vogue Gläserkörbe

Diese Körbe bieten die richtige Lösung für all Ihr Geschirr. Vermindern die Chance auf Bruch und sind platzsparend. Durch die extra große Maschenweite wird ein optimales Wasch- und Trocknungsergebnis erreicht. Die doppelte Wandkonstruktion garantiert eine lange Lebensdauer. Modular aufbaubar. Korbgröße (cm): 10(H) x 50(B) x 50(T).

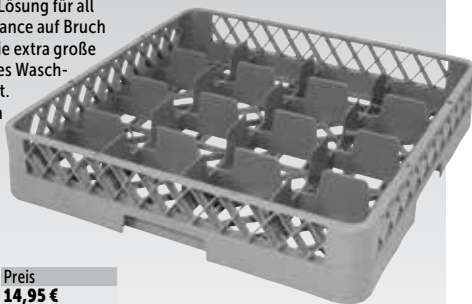

Art.Nr	Beschreibung	Preis
F612	16 Fächer	14,95 €
F613	25 Fächer	14,95 €
F614	36 Fächer	14,95 €
F615	49 Fächer	14,95 €

Vogue Aufsätze für Gläserkorb

Gläserkorbaufsatz erweitert jeweils die Höhe von Gläserkörben um 4,5cm(H).

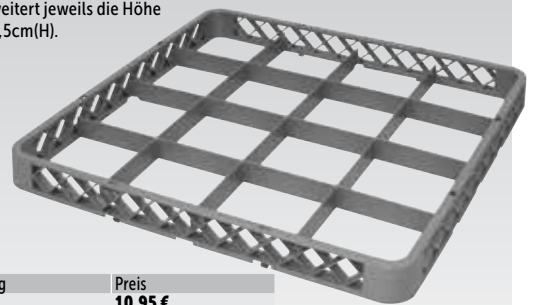

Art.Nr	Beschreibung	Preis
F616	16 Fächer	10,95 €
F617	25 Fächer	10,95 €
F618	36 Fächer	10,95 €
F619	49 Fächer	10,95 €

Spülkörbe

Verstärkte Ränder, geeignet für den intensiven professionellen Gebrauch.

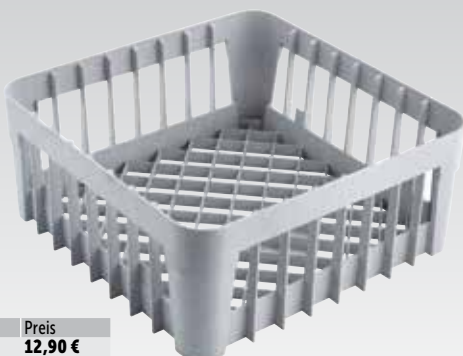

Art.Nr	Beschreibung	Preis
GN559	35 x 35cm	12,90 €
GN558	40 x 40cm	13,90 €

Vogue Hoher Gläserkorb

PE-beschichteter Drahtkorb für Gläser, Tassen und andere offene Behälter. Langlebig und verstärkte Ecken für einfachere Bewegung. 18cm hoch.

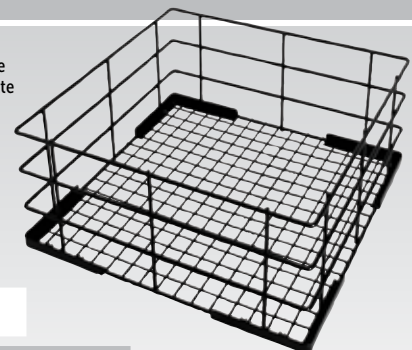

Spezifikation
CD242 Größe (cm): 18(H) x 35(B) x 35(B).
CD243 Größe (cm): 18(H) x 40(B) x 40(B).

Art.Nr	Beschreibung	Preis
CD242	35 x 35cm	29,95 €
CD243	40 x 40cm	32,80 €

Kristallon Fusion

Kristallon
Fusion

Die Fusion Kollektion vereint Stil mit Langlebigkeit zu elegantem und strapazierfähigem Tischgeschirr. Hergestellt aus kratz-, absplitter- und bruchfestem Melamin. Fusion bringt einen modernen monochromen Ton in jedes Restaurant, in dem außerdem Langlebigkeit gefragt ist.



Suppen-/Reisschalen



Art.Nr	Beschreibung	VE	Preis
DR514	11,4(Ø)cm	6	12,90 €

Große Schüsseln



Art.Nr	Beschreibung	VE	Preis
DR512	23(Ø)cm	4	23,45 €

Dipschalen



Art.Nr	Beschreibung	VE	Preis
DR517	6,8(Ø)cm	12	8,30 €

Quadratische Teller mit abgerundeten Ecken



Art.Nr	Beschreibung	VE	Preis
DR513	25(Ø)cm	6	28,40 €

Becher



Art.Nr	Beschreibung	VE	Preis
DR516	20cl	6	10,95 €

Schälchen



Art.Nr	Beschreibung	VE	Preis
DR515	3,2(H) x 10(B) x 6,5(T)cm	12	18,90 €

Servierschalen



Art.Nr	Beschreibung	VE	Preis
DR518	Klein 21,5(B) x 10,2(T)cm	6	17,20 €
DR519	Groß 26,7(B) x 11,9(T)cm	4	16,40 €

FÜR
FUSION AUS
PORZELLAN
SIEHE SEITE 24



TISCHSERVICE

RESTAURANT, BAR
& HOTEL

MÖBEL

EINWEGARTIKEL
& REINIGUNG

KLEIDUNG
& ARBEITSSCHUHE

KÜCHE

KÜCHENMÖBEL
& TRANSPORT

GERÄTE

KÜHLEN & GEFRIEREN

Melamingeschirr

OLYMPIA

Kristallon

Melamin ist für vielseitigen Gebrauch geeignet und hält die Wärme gut fest. Eine ideale hygienische und langlebige Alternative zu Porzellan. Kratzfest und geschirrspülergeeignet. Temperaturbeständig von -20°C bis zu 120°C. Nicht geeignet für direkte Erhitzung.

1/6 GN

265 x 162mm



Art.Nr	Beschreibung	Preis
DM152	65mm tief (0,72L)	8,90 €
DM155	100mm tief (1L)	10,95 €

1/4 GN

265 x 162mm



Art.Nr	Beschreibung	Preis
DM151	65mm tief (1,3L)	10,90 €

1/3 GN

265 x 162mm



Art.Nr	Beschreibung	Preis
CD292	65mm tief (1,8L)	11,90 €
DM154	100mm tief (2,7L)	16,40 €

1/2 GN

265 x 162mm



Art.Nr	Beschreibung	Preis
CD291	65mm tief (3,1L)	14,90 €
DM153	100mm tief (5L)	19,75 €

1/1 GN

265 x 162mm



Art.Nr	Beschreibung	Preis
CD290	65mm tief (7,3L)	29,90 €

Fairground Teller

Geschirr aus starkem, aber leichtem Melamin. Kratz-, flecken- und hitzebeständigkeit sowie geeignet für Spülmaschinen. Farbenfrohes Design, ideal für den Einsatz in Schulen, Krankenhäusern und Pflegeheimen.

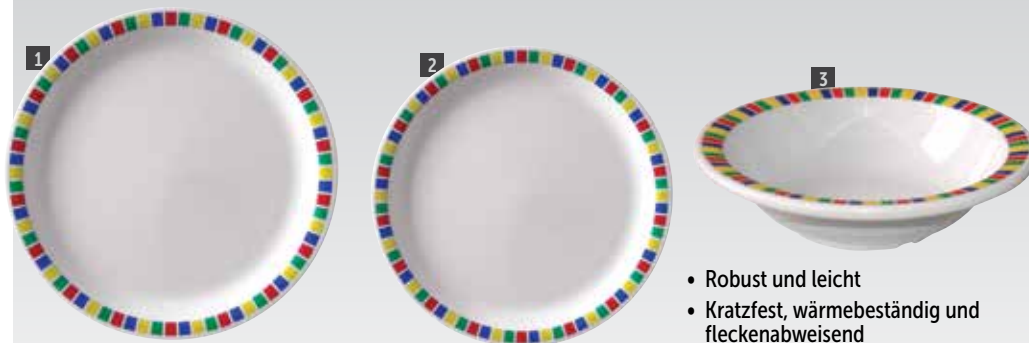

Art.Nr	Beschreibung	VE	Preis
1 DP981	23(Ø)cm	12	36,75 €
2 DP980	16(Ø)cm	12	29,75 €
3 DP982	15(Ø)cm	12	26,75 €

- Robust und leicht
- Kratzfest, wärmebeständig und fleckenabweisend
- Geschirrspülergeeignet

Schnabeltasse

Gebogenes Modell. Einfach im Gebrauch ohne Kippen des Kopfes. Große Basis für mehr Stabilität mit zwei Griffen für sicheren Halt. Transparent.



Art.Nr	Beschreibung	Preis
CB324	20cl	18,50 €

Melaminprodukte **OLYMPIA**
Kristallon

Melamin ist für vielseitigen Gebrauch geeignet und hält die Wärme gut fest. Eine ideale hygienische und langlebige Alternative zu Porzellan. Kratzfest und geschirrspülgerecht.

- Hygienisch und langlebig
- Verfärbt nicht
- Hitzebeständig und geschirrspülgerecht

Tassen & Untertassen



Art.Nr	Beschreibung	VE	Preis
W236	Tasse 21,3cl	12	32,55 €
W237	Untertasse für W236	12	21,35 €

Müslischalen



Art.Nr	Beschreibung	VE	Preis
W235	15,2(Ø)cm	12	25,80 €

Quadratische Schüsseln



Art.Nr	Beschreibung	VE	Preis
CD298	12(B) x 12(T)cm	6	12,95 €

Teller mit breitem Rand



Art.Nr	Beschreibung	VE	Preis
W232	15(Ø)cm	12	20,80 €
W233	17,8(Ø)cm	12	26,30 €
W234	23(Ø)cm	6	14,35 €
CD295	25,4(Ø)cm	6	15,60 €

Teller mit schmalen Rand



Art.Nr	Beschreibung	VE	Preis
CB670	16,5(Ø)cm	12	24,50 €
CB671	23(Ø)cm	12	38,30 €
CB672	26,7(Ø)cm	12	41,40 €

Ovaler Coupeteller



Art.Nr	Beschreibung	VE	Preis
CD296	22,5(B)cm	12	29,90 €
CD297	30,5(B)cm	12	39,90 €

Ovale Schalen



Art.Nr	Beschreibung	Preis
CD293	61 x 23cm	14,35 €

Gastronomiebehälter



Art.Nr	Beschreibung	Preis
1 CD292	65mm tief (1,8L)	11,90 €
2 CD291	65mm tief (3,1L)	14,90 €
3 CD290	65mm tief (7,3L)	29,90 €

Spezifikation
CD291 Größe (cm): 6,5(H) x 26,2(B) x 32,5(L).
CD290 Größe (cm): 6,5(H) x 32,5(B) x 53(L).

Gerillte Auflaufförmchen



Art.Nr	Beschreibung	VE	Preis
T844	Gerillt 2,8cl weiß	12	20,80 €
DM162	Gerillt 2,8cl schwarz	12	20,80 €
T700	Gerillt 5,7cl weiß	12	24,25 €
DM163	Gerillt 5,7cl schwarz	12	24,25 €
T814	Gerillt 8,5cl weiß	12	26,30 €
DM164	Gerillt 8,5cl schwarz	12	26,30 €
T839	Gerillt 11,4cl weiß	12	28,40 €
DM165	Gerillt 11,4cl schwarz	12	28,40 €

Auflaufförmchen

6,3(Ø)cm.



Art.Nr	Beschreibung	VE	Preis
T557	Glatt 4,3cl weiß	12	18,50 €
DM161	Glatt 4,3cl schwarz	12	18,50 €

Gala Teller

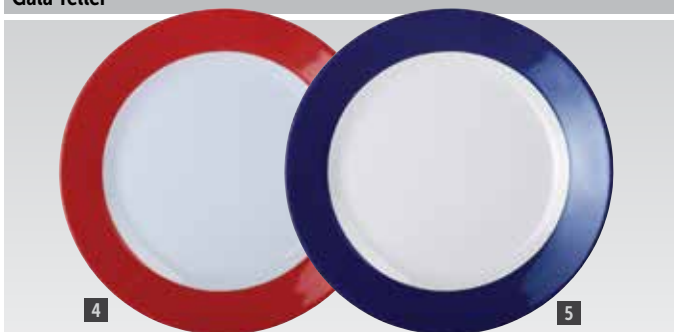

Art.Nr	Beschreibung	Höhe	VE	Preis
4 DE600	Rot 19,5(Ø)cm	20 mm	6	15,10 €
DE601	Rot 23(Ø)cm	25 mm	6	24,25 €
DE602	Rot 26(Ø)cm	27 mm	6	28,90 €
5 DE605	Blau 19,5(Ø)cm	20 mm	6	15,10 €
DE606	Blau 23(Ø)cm	25 mm	6	24,25 €
DE607	Blau 26(Ø)cm	27 mm	6	28,90 €

Gala Schüsseln



Art.Nr	Beschreibung	VE	Preis
6 DE603	Rot 12,5(Ø)cm	6	13,90 €
8 DE608	Blau 12,5(Ø)cm	6	13,90 €

Gala Tassen



Art.Nr	Beschreibung	VE	Preis
7 DE604	Rot 28,5cl	6	15,90 €
9 DE609	Blau 28,5cl	6	15,90 €

TISCHSERVICE

RESTAURANT, BAR & HOTEL

MÖBEL

EINWEGARTIKEL & REINIGUNG

KLEIDUNG & ARBEITSSCHUHE

KÜCHE

KÜCHENMÖBEL & TRANSPORT

GERÄTE

KÜHLEN & GEFRIEREN

Kollektion Trinkgläser

OLYMPIA

Longdrinkgläser & Whiskeygläser

Gläser für den Gebrauch bei unterschiedlichen Gelegenheiten. Geeignet für verschiedenste Getränke. Gläserpülmaschinengeeignet.

Art.Nr	Beschreibung	Höhe	VE	Preis
1 GG923	Tumbler 28,5cl	85 mm	48	44,75 €
2 CB716	Longdrinkglas 28,5cl	126,5 mm	48	27,85 €
CK932	Longdrinkglas 28,5cl	126,5 mm	48	39,85 €
3 CB715	Longdrinkglas 34cl	151 mm	48	32,55 €



Halbgetafelte Gläser

Klassische getafelte Gläser. Geschirrspülergeeignet.



Art.Nr	Beschreibung	Höhe	VE	Preis
4 GF938	Tumbler 20cl	93 mm	12	6,50 €
GF926	Tumbler 24cl	85 mm	12	9,10 €
5 GF927	Tumbler 28,5cl	118 mm	12	10,35 €
6 GF928	Longdrinkglas 42,5cl	135 mm	12	15,90 €

Legende

CE GEEICHTE GLÄSER
Notwendig für den Verkauf von kontrollierten Mengen

L CE-GEPRÜFT
Gläser mit CE-Kennzeichnung

 KRISTALL
GLASWAREN

N GLAS MIT WACHSTUMSZENTRUM
Verbessert das Sprudeln von kohlensäurehaltigen Getränken

T GEHÄRTETES GLAS
Sehr langlebig, Sicherheitsbruchsystem: bricht in kleine, nicht scharfkantige Stücke

Olympia Konische Trinkgläser

Diese eleganten konischen Trinkgläser verleihen Ihrer Tischpräsentation mühelosen Charme.



Art.Nr	Beschreibung	Höhe	VE	Preis
1 GM572	26,8cl	96 mm	12	13,95 €
2 GM571	41cl	140 mm	12	15,95 €

Olympia Stapelbare Tumbler

Diese stilvollen und stapelbaren Trinkgläser sind aus komplett gehärtetem Glas und somit ideal für Stoßzeiten.



Art.Nr	Beschreibung	Höhe	VE	Preis
GM580	20cl	96 mm	12	12,00 €



Olympia Gehärtete Saftgläser

Stilvolle Gläser aus gehärtetem Glas für extra Stärke. Geschirrspülergeeignet.



Art.Nr	Beschreibung	Höhe	VE	Preis
3 GF924	13cl	78 mm	12	4,95 €
4 GF925	20cl	90 mm	12	6,00 €

Olympia Gerundete Tumbler

Runde Gläser in einer modernen Ausführung mit der Klarheit und Stärke von Kristall. Geschirrspülergeeignet.



Art.Nr	Beschreibung	Höhe	VE	Preis
5 GF718	Gerundeter Tumbler 31,5cl	90 mm	6	13,80 €
6 GF719	Gerundeter Tumbler 39cl	130 mm	6	14,35 €

Olympia Longdrinkgläser & Tumbler

Traditionelle Gläser mit geraden Seiten produziert aus bleifreiem Kristall. Geschirrspülergeeignet. Stilvoll und klar.



Art.Nr	Beschreibung	Höhe	VE	Preis
7 GF743	Tumbler 28,5cl	90 mm	6	14,95 €
8 GF740	Longdrinkglas 28,5cl	140 mm	6	12,95 €
9 GF741	Longdrinkglas 38,5cl	150 mm	6	13,95 €

Olympia Gläser

Robuste Paneelgläser im Retrostil. Kombinieren Sie verschiedene Farben für ein buntes Aussehen.



Art.Nr	Beschreibung	Höhe	VE	Preis
CR826	Rauch 26cl	100 mm	6	16,50 €
CR828	Blau 26cl	100 mm	6	16,50 €
CR829	Grün 26cl	100 mm	6	16,50 €

TISCHSERVICE
RESTAURANT, BAR & HOTEL

MÖBEL

EINWEGARTIKEL & REINIGUNG

KLEIDUNG & ARBEITSSCHUHE

KÜCHE

KÜCHENMÖBEL & TRANSPORT

GERÄTE

KÜHLEN & GEFRIEREN

TISCHSERVICE / GLASWAREN

Olympia Solar

Die Weingläser von Olympia Solar haben eine klassische Form und passen daher in jedes Ambiente - egal ob Bar, Restaurant oder Empfang. Die Gläser können auch als Wassergläser genutzt werden und sind geschirrspülergeeignet.



Art.Nr	Beschreibung	Höhe	VE	Preis
1 CB713	Weinglas 24,5cl	183 mm	48	72,00 €
2 CB714	Weinglas 31cl	197 mm	48	81,60 €
3 DL885	Weinglas 41cl	208 mm	48	84,00 €
4 DL887	Champagnerglas 17cl	195 mm	48	60,00 €

Olympia Chime

Moderne Serie Glaswaren ideal für Restaurants und Bars. Langlebig und stilvoll, produziert aus bleifreiem Kristall. Geschirrspülergeeignet.



Art.Nr	Beschreibung	Höhe	VE	Preis
5 GF733	Weinglas 36,5cl	215 mm	6	15,35 €
6 GF734	Weinglas 49,5cl	225 mm	6	16,60 €
7 GF735	Weinglas 62cl	235 mm	6	17,45 €
8 GF736	Champagnerglas 22,5cl	240 mm	6	15,10 €



Olympia Modale

Eine bekannte Linie Weingläser mit großer Klarheit und Stärke. Gläserpülmaschinegeeignet.



Art.Nr	Beschreibung	Höhe	VE	Preis
9 GF726	Weinglas 32cl	210 mm	6	12,90 €
10 GF727	Weinglas 39,5cl	220 mm	6	14,90 €
11 GF725	Weinglas 52cl	235 mm	6	15,90 €
12 GF728	Champagnerglas 21,5cl	230 mm	6	14,90 €



Olympia Bar Kollektion

Eine zeitlose Glaswarenkollektion, ideal für jede Bar oder jedes Restaurant. Elegant und langlebig. Geschirrspülergeeignet.



Art.Nr	Beschreibung	Höhe	VE	Preis
13 GF732	Champagnerglas 20cl	125 mm	6	13,80 €
14 GF731	Martiniglas 27,5cl	180 mm	6	16,60 €
15 GM576	Martiniglas 16cl	155 mm	6	14,85 €
16 GF730	Margaritaglas 25cl	160 mm	6	15,10 €
17 GF737	Sherry- oder Portglas 12cl	140 mm	6	10,95 €
18 GF738	Weinglas 22cl	160 mm	6	12,25 €

Art.Nr	Beschreibung	Höhe	VE	Preis
19 GM578	Bierglas 34cl	165 mm	6	14,35 €
20 CY282	62cl	195 mm	6	19,90 €
21 GM577	Cognacglas 25,5cl	112 mm	6	12,65 €
GF739	Cognacglas 40cl	125 mm	6	12,75 €
GF742	Bierglas 41cl	185 mm	6	15,35 €



Arcoroc Elegance Wein- und Champagnergläser

Die Gläser der Serie Elegance sind - getreu ihrem Namen - schlicht und elegant und runden somit jedes Gedeck stilvoll ab. Die klassische Form eignet sich sowohl für Rot- als auch für Weißwein.

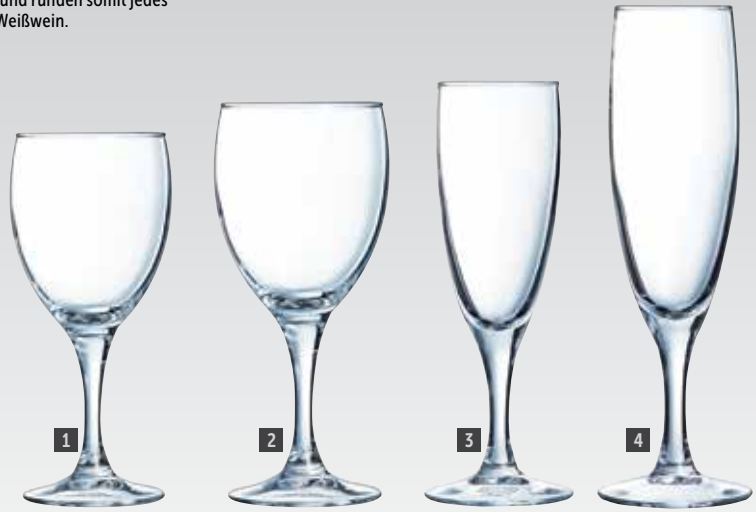

Art.Nr	Beschreibung	Höhe	VE	Preis
1 FB904	Weingläser 14,5cl	142 mm	12	14,95 €
2 FB905	Weingläser 19cl	151 mm	12	15,95 €
3 FB905	Champagnerflöten 10cl	159 mm	12	14,95 €
4 FB906	Champagnerflöten 13cl	179 mm	12	15,95 €

Arcoroc Reims Champagnerflöten

Champagnerflöten in einem ebenso klassischen wie modernen Design. Der kurze, glatte Stiel lässt sich angenehm in der Hand halten und sorgt für einen stabilen Stand des Glases.



Art.Nr	Beschreibung	Höhe	VE	Preis
FB912	Champagnerflöten 14,5cl	156 mm	12	9,90 €

Arcoroc Normandie Gläser

Durch die aufwendig gearbeiteten Stiele wirken diese Gläser noch eleganter und runden jedes Gedeck stilvoll ab.



Art.Nr	Beschreibung	Höhe	VE	Preis
5 FB901	Weingläser 16cl	145 mm	12	29,95 €
FB900	Weingläser 24cl	162 mm	12	29,95 €
6 FB902	Champagnerflöten 14cl	174 mm	12	29,95 €

Arcoroc Amelia Gehärtete Weingläser

Stielgläser mit bauchigem Kelch und kurzem Stiel sind ideal für die verschiedensten Getränke: Sie können Ihren Lieblingswein darin genauso gut servieren wie Wasser oder Säfte. Stapelbar für eine platzsparende Lagerung.



Art.Nr	Beschreibung	Höhe	VE	Preis
FB907	19cl	105 mm	12	23,75 €
FB909	25cl	115 mm	12	24,95 €

Arcoroc Ballon Gläser

Die schlichten und eleganten Gläser der Serie Ballon haben einen bauchigen Kelch und verleihen jedem Getränk das gewisse Etwas.



Art.Nr	Beschreibung	Höhe	VE	Preis
FB910	19cl	129 mm	12	8,65 €
FB911	25cl	138 mm	12	9,25 €

TISCHSERVICE

RESTAURANT, BAR & HOTEL

MÖBEL

EINWEGARTIKEL & REINIGUNG

KLEIDUNG & ARBEITSSCHUHE

KÜCHE

KÜCHENMÖBEL & TRANSPORT

GERÄTE

KÜHLEN & GEFRIEREN

TISCHSERVICE / GLASWAREN

Olympia Campana

Klassische, runde Gläser mit feinen, eleganten Stielen. Bleifreies Glas für extra Stärke und Klarheit. Die feinen Stiele sorgen für ein elegantes Aussehen. Aus einem Stück gefertigt.



Art.Nr	Beschreibung	Höhe	VE	Preis
1 CS494	38cl Weinglas	245 mm	6	16,95 €
2 CS495	50cl Weinglas	255 mm	6	17,65 €
3 CS496	26cl Champagnerflöte	265 mm	6	17,65 €
4 CS497	26cl Martiniglas	180 mm	6	18,40 €

Olympia Claro

Moderne, leicht eckige Gläser aus einem Stück bleifreiem Glas für extra Stärke und Klarheit. Die feinen Stiele sorgen für eine elegante Ausstrahlung.



Art.Nr	Beschreibung	Höhe	VE	Preis
5 CS465	43cl Weinglas	245 mm	6	16,95 €
6 CS466	54cl Weinglas	260 mm	6	17,65 €
7 CS467	26cl Champagnerflöte	270 mm	6	17,65 €
8 CS468	39,5cl Wasserglas	90 mm	6	12,95 €

Olympia Dekanter

Handgeblasene Dekanter für Wein am Tisch.



Art.Nr	Beschreibung	Höhe	Preis
CN609	Dekantierkaraffe 75cl	225 mm	10,95 €

Olympia Mixglas

Mit Ausgießer für tropffreies Gießen.



Art.Nr	Beschreibung	Preis
CN610	57cl	6,50 €

Utopia Tahiti Longdrink Gläser

Bringen Sie frischen Wind in Ihren Geschirrschrank mit den außergewöhnlichen, glasspülergeeigneten Longdrinkgläsern.



NEU

Art.Nr	Beschreibung	Höhe	VE	Preis
CW815	Klar 45cl	168 mm	6	29,45 €
CW816	Onyx 45cl	168 mm	6	29,45 €
CW817	Rauch 45cl	168 mm	6	29,45 €

Olympia Wasserflaschen

Modern geformte Glasflaschen für Tischwasser



Art.Nr	Beschreibung	Höhe	VE	Preis
CN812	32cl	185 mm	6	22,85 €
CN813	72,5cl	250 mm	6	27,60 €

Olympia Pilsglas

Bierglas mit großem Durchmesser an der Oberseite.



Art.Nr	Beschreibung	Höhe	VE	Preis
GM568	Pilsglas 34cl	180 mm	24	34,35 €

Arcoroc Nonic

Klassische, stapelbare Biergläser. Ausführung mit Wölbung erhältlich, für eine ansprechendere Darbietung von Bieren, Cider und Mischgetränken. CE-geeicht.



Art.Nr	Beschreibung	Höhe	VE	Preis
S053	57cl	151 mm	48	36,95 €
D940	57cl	151 mm	48	46,95 €

Libbey Speakeasy Gingläser

Mit diesen Gläsern im Vintage-Stil schaffen Sie eine 20er-Jahre Atmosphäre. Attraktiv, robust und mit bauchiger Form, sodass sich die Aromen des Gins entfalten können.



Art.Nr	Beschreibung	Höhe	VE	Preis
CS117	58cl	203 mm	12	75,00 €

Bar Kollektion

Eine zeitlose Glaswarenkollektion, ideal für jede Bar oder jedes Restaurant. Elegant und langlebig. Geschirrspülergeeignet.



Art.Nr	Beschreibung	Höhe	VE	Preis
GM577	Cognacglas 25,5cl	112 mm	6	12,65 €
GF739	Cognacglas 40cl	125 mm	6	12,75 €

Olympia Schnapsgläser

Gläserpülmaschinengeeignet.



Art.Nr	Beschreibung	Höhe	VE	Preis
1 GF919	Schnapsglas 2,5cl	77 mm	12	4,30 €
2 GF920	Schnapsglas 6cl	87 mm	12	4,45 €
3 GF921	Schnapsglas 3cl	60 mm	12	4,30 €

Durobor Dublino Schnapsgläser

Durch den schweren Glasboden kippen die Gläser weniger schnell um und lassen sich zudem angenehm in der Hand halten.



Art.Nr	Höhe	Preis
FB929	65 mm	7,80 €

Olympia Henkelkrüge

Henkelkrug im Weckglasstil. Ideal zum Servieren von Cocktails, Limonade oder Bier. Schraubdeckel separat erhältlich.



Art.Nr	Beschreibung	Höhe	VE	Preis
CE678	Henkelkrug 45cl	132 mm	12	9,45 €
CE679	Schraubdeckel	17 mm	12	10,35 €

Olympia Mini Milchflaschen



Art.Nr	Beschreibung	Höhe	VE	Preis
CL141	20cl	125 mm	12	12,95 €

Olympia Gebäckgefäß

Gebäckgefäß aus Glas zur Lagerung oder Präsentation von Gebäck und Süßigkeiten. Geschirrspülergeeignet. Komplett mit Deckel.



Art.Nr	Beschreibung	Preis
GM581	6,2L 20(Ø)cm	9,95 €

TISCHSERVICE / GLASWAREN

Luigi Bormioli Italy Ypsilon Karaffen



Art.Nr	Beschreibung	Höhe	VE	Preis
FB925	1L	320 mm	6	37,20 €
FB926	0,5L	255 mm	6	19,20 €
FB927	0,25L	280 mm	12	31,80 €

Luigi Bormioli Italy Tumbler



Art.Nr	Beschreibung	Höhe	VE	Preis
FB928	32cl	160 mm	6	13,20 €



Olympia Glaskannen

Glaskanne im traditionellen Design.
Geschirrspülgerecht.



Art.Nr	Beschreibung	Höhe	VE	Preis
GM575	0,5L	145 mm	6	8,50 €
GF923	1L	197 mm	6	12,45 €

Olympia Gewellte Glasskrüge

Dichter Deckel verhindert Leckagen.
Ideal für kommerzielle Nutzung.
Geschirrspülgerecht.



Art.Nr	Beschreibung	Höhe	VE	Preis
GF922	1L	243 mm	6	13,80 €

Olympia Wasserflaschen aus Glas

Glaskflaschen mit Verschluss. Geschirrspülgerecht.



Art.Nr	Beschreibung	Höhe	VE	Preis
GG929	0,52L	273 mm	6	7,80 €
GG930	1,2L	320 mm	6	19,65 €

Olympia Glaskaraffen

Multifunktionelle Glaskaraffen.
Geschirrspülgerecht.



Art.Nr	Beschreibung	Höhe	VE	Preis
GM583	0,5L	200 mm	6	6,50 €
GG928	1L	275 mm	6	12,25 €



Stewart SAN-Krug

Langlebige SAN-Kunststoffkrüge, ideal für Bier.
Geschirrspülgerecht.



Art.Nr	Beschreibung	Höhe	Preis
K935	2,3L	235 mm	12,95 €

Bruchsichere Gläser

Diese langlebigen und robusten Roltex Gläser aus Kunststoff eignen sich ideal für Cafés, Bars und Nachtclubs. Hergestellt aus BPA-freiem Kunststoff bleiben diese Gläser auch nach häufigem Gebrauch noch schön und zerbrechen nicht in Scherben. Dank der stabilen Konstruktion sind die Gläser nicht so biegsam, so dass der Inhalt nicht vergossen wird. Außerdem sind die Gläser sehr leicht, stapelbar, mikrowellen- und spülmaschinenfest.



Roltex Tao Schnapsgläser Kunststoff

Aus BPA-freiem Kunststoff. Leichtgewichtig, stapelbar und schwer zu zerbrechen. Geeignet für Mikrowelle und Spülmaschine.



Art.Nr	Beschreibung	Höhe	Preis
CS456	4,5cl	57 mm	1,95 €
CS457	6cl	100 mm	2,25 €

Roltex Tao Longdrinkgläser Kunststoff

Aus BPA-freiem Kunststoff. Leichtgewichtig, stapelbar und schwer zu zerbrechen. Geeignet für Mikrowelle und Spülmaschine.



Art.Nr	Beschreibung	Höhe	Preis
DA794	22cl	127 mm	4,45 €
DA795	28cl	135 mm	4,95 €
DA796	35cl	158 mm	5,45 €
DA797	44cl	145 mm	5,95 €

Roltex Whiskeygläser Kunststoff

Geeignet für Mikrowelle und Spülmaschine und schwer zu zerbrechen.



Art.Nr	Beschreibung	Höhe	Preis
DA895	35cl	92 mm	4,75 €

Roltex Biergläser Kunststoff

Geeignet für Mikrowelle und Spülmaschine und schwer zu zerbrechen.



Art.Nr	Beschreibung	Höhe	Preis
DA894	35cl	136 mm	4,75 €

Roltex Tao Weingläser Kunststoff

Aus BPA-freiem Kunststoff. Leichtgewichtig, stapelbar und schwer zu zerbrechen. Geeignet für Mikrowelle und Spülmaschine.



Art.Nr	Beschreibung	Höhe	Preis
DA896	31cl	210 mm	5,75 €
DA898	22cl	106 mm	3,90 €

Roltex Tao Krüge Polycarbonat

Aus BPA-freiem Kunststoff. Leichtgewichtig, stapelbar und schwer zu zerbrechen. Geeignet für Mikrowelle und Spülmaschine.



Art.Nr	Beschreibung	Höhe	Preis
1 DA899	75cl	200 mm	19,30 €
CS487	28cl	91 mm	5,45 €
CS488	34cl	117 mm	6,00 €
2 DA886	Deckel schwarz 8,9(Ø)cm	11 mm	3,65 €
3 DA887	Deckel blau 8,9(Ø)cm	11 mm	3,65 €
4 DA888	Deckel rot 8,9(Ø)cm	11 mm	3,65 €
5 DA889	Deckel grün 8,9(Ø)cm	11 mm	3,65 €

Olympia Kristallon Wasserglas

Polystyrolbecher, Lebenszyklus ca. 100 Spülgänge.



Art.Nr	Beschreibung	Höhe	VE	Preis
K575	Tumbler 28,4cl	120 mm	12	7,75 €

Aps Acrylkrug mit Eiseinsatz

Langlebige, stoß- und kratzfeste Karaffe mit Eiselement um Getränke unverdünnt zu lassen.



Art.Nr	Beschreibung	Höhe	Preis
U221	3L	290 mm	26,30 €

Araven SAN-Krug mit Deckel

Rechteckige Form mit Deckel, ideal zur Aufbewahrung von Flüssigkeiten in Kühlschränken. Geschirrspülergeeignet.



Art.Nr	Beschreibung	Höhe	Preis
J283	2L	260 mm	12,95 €

TISCHSERVICE

RESTAURANT, BAR & HOTEL

MÖBEL

EINWEGARTIKEL & REINIGUNG

KLEIDUNG & ARBEITSSCHUHE

KÜCHE

KÜCHENMÖBEL & TRANSPORT

GERÄTE

KÜHLEN & GEFRIEREN

TISCHSERVICE / GLASWAREN

Arcoroc Schräge Schalen

Eine elegante Möglichkeit, Desserts zu servieren – so erregen Sie garantiert die Aufmerksamkeit der Kunden. Die Schalen sind auf die tägliche Beanspruchung ausgelegt und können im Geschirrspüler gereinigt werden.



NEU

Art.Nr	Beschreibung	Höhe	VE	Preis
DA351	250ml	92 mm	6	41,90 €

Utopia Venezia Eisbecher



NEU

Art.Nr	Beschreibung	Höhe	VE	Preis
Y721	Venezia Eisbecher 410ml	79 mm	24	76,90 €

Utopia Saxon Eisbecher



NEU

Art.Nr	Beschreibung	Höhe	VE	Preis
E020	Eisbecher 26cl	81 mm	24	45,00 €

Arcoroc Versatile Dessertschalen

Die Dessertschalen von Arcoroc Versatile haben eine außergewöhnliche Form mit einer schrägen Öffnung – ideal, um die Gäste Ihres gehobenen Restaurants nachhaltig zu beeindrucken.



NEU

Art.Nr	Höhe	VE	Preis
FB914	105 mm	12	9,25 €
FB913	88 mm	6	7,25 €

Olympia Glasschälchen

Kleine Glasschalen, ideal für Desserts oder Soßen.



Art.Nr	Beschreibung	VE	Preis
1 CS016	3(H) x 9(B) x 9(L)cm	12	19,55 €
2 CN643	6,5(H) x 10(B) x 8,5(L)cm	12	19,55 €



Olympia Traditionelle Dessertgläser

Elegantes, traditionelles Design aus langlebiger Pressglaskonstruktion. Geschirrspülergeeignet.

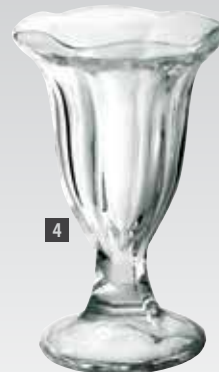

Art.Nr	Beschreibung	Höhe	VE	Preis
3 CC905	Klein 12,8cl	115 mm	6	16,40 €
CC906	Hoch 18,5cl	135 mm	6	23,70 €
4 CC907	Groß 18,5cl	155 mm	6	19,50 €
5 CC908	Americano 32cl	135 mm	6	17,90 €

Olympia Servierschalen

Bambusbasis für Schieferplatte, mit 7cm Aussparung für Förmchen. Ideal zum Servieren von kleinen Gerichten mit Soßen oder Dips am Rand.

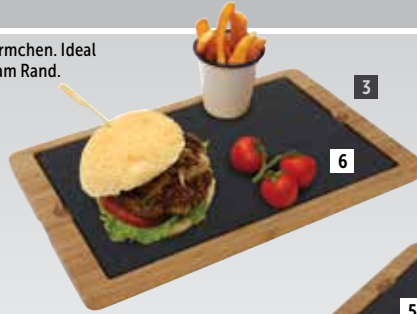

Art.Nr	Beschreibung	Preis
1 GM257	Bambustablett 24(B) x 16(T)cm für CK409	7,55 €
2 GM258	Bambustablett 33(B) x 13(T)cm für CK408	9,10 €
3 CM061	Bambustablett 33(B) x 21(T)cm für CM063	10,95 €
4 CK409	Schieferplatte 13(B) x 13(T)cm für GM257	4,25 €
5 CM062	Schieferplatte 28(B) x 10(T)cm für GM258	7,55 €
6 CM063	Schieferplatte 28(B) x 18(T)cm für CM061	9,10 €



Servierplatten aus Schiefer



Servierplatten aus hochwertigem Schiefer.

Art.Nr	Beschreibung	VE	Preis	Spezifikation
7 CK409	Quadratisch 13(B) x 13(T)cm	4	4,25 €	CK409 Größe (cm): 13(B) x 13(T).
8 CK408	Schieferplatte 30(L) x 10(B)cm	4	6,45 €	CK408 Größe (cm): 30(L) x 10(B).
9 GF316	Rund 33(Ø)cm	1	16,40 €	GF316 Größe (cm): 33(Ø). Gewicht 1,26kg.

Aps Weckgläser

Gläser im Weckglasstil zur attraktiven Präsentation von Vorspeisen, Soßen und Desserts. Geschirrspülergeeignet und mit Deckel geliefert.



Art.Nr	Beschreibung	VE	Preis
GH386	8cl	12	19,90 €
GH387	14cl	12	21,90 €
GH388	16cl	12	23,90 €
GH389	Einkochringe (für GH390)	10	1,15 €
GH390	Deckelklammern (für GH389)	8	2,60 €

Aps Schieferplatte mit Glasglocke

Kleine Schieferplatte mit Glasglocke für eine schöne Präsentation von Butter, Pastete oder anderen kleinen Portionen. Geeignet für Kühl- und Gefrierschrank.



Art.Nr	Beschreibung	Preis
GH408	10,5(Ø)cm	9,35 €

Olympia Salatbesteck

Attraktive Salatgabel und -löffel aus Akazienholz.



Art.Nr	Beschreibung	VE	Preis
CN691	31,5cm	2	7,55 €

Olympia Servierbrett Bambus

Rundes Präsentierbrett aus Bambus mit einer 10(Ø)cm-Aussparung. Passend für Suppentasse DC398, Olympia Kiln-Schale GP460, GP463, GP466 und GP469, oder Teekanne GM593, GM594, GM595 und GM596.



Art.Nr	Beschreibung	Preis
CN621	1,5(H) x 28(Ø)cm	8,70 €

TISCHSERVICE

RESTAURANT, BAR & HOTEL

MÖBEL

EINWEGARTIKEL & REINIGUNG

KLEIDUNG & ARBEITSSCHUHE

KÜCHE

KÜCHENMÖBEL & TRANSPORT

GERÄTE

KÜHLEN & GEFRIEREN

TISCHSERVICE / TISCHUTENSILIEN

T & G Woodware Brotkorb

Kann als Servier- oder Brotkorb verwendet werden. Zwei abgerundete Griffe. 10(H) x 31(B) x 18(T)cm.



Art.Nr	Beschreibung	Preis
1 DL147	Heveaholz	22,95 €
2 DL146	Akazienholz	22,95 €

T & G Woodware Holzpflegeöl

Pflegen Sie Ihre Holzprodukte mit diesem Holzöl.



Art.Nr	Beschreibung	Preis
DF059	25cl	14,35 €

Toskanische Präsentationsutensilien

OLYMPIA Leicht zu reinigende Servierbretter und -tablets aus Holz.



Olympia Servierbrett Akazienholz Wellenform

Rustikales Akazienholzbrett mit wellenförmigem Rand und Lederschlaufe.



Art.Nr	Beschreibung	Preis
GM263	1,5(H) x 30,5(B) x 21,5(T)cm	10,95 €
GM264	1,5(H) x 35,5(B) x 25(T)cm	14,35 €



Olympia Servierbrett Akazienholz

Rundes Akazienholzbrett mit sichtbarer Maserung für eine attraktive Tischpräsentation. Ausgestattet mit Lederschlaufe.



Art.Nr	Beschreibung	Preis
GM308	1,5(H) x 33(Ø)cm	17,45 €
GM262	1,5(H) x 35,5(Ø)cm	20,80 €



Olympia Rechteckige Holzbretter

Rechteckiges Eichenbrett ausgestattet mit einer rustikal geölten Oberfläche. Ausgestattet mit Lederschlaufe.



Art.Nr	Beschreibung	Preis
GM260	1,5(H) x 23(B) x 23(T)cm	12,90 €

Olympia Rechteckige Holzbretter

Rechteckiges Eichenbrett mit einer rustikal geölten Oberfläche. Ausgestattet mit Lederschlaufe.



Art.Nr	Beschreibung	Preis
3 GM309	1,5(H) x 11,5(B) x 40(T)cm	15,35 €
4 GM261	1,5(H) x 35(B) x 26(T)cm	19,75 €

T & G Woodware Steakbretter

Bretter aus Akazienholz. Können sowohl zur Präsentation als auch zur Zubereitung genutzt werden.



Art.Nr	Beschreibung	Preis
DF054	2,5(H) x 26(B) x 19(T)cm	20,80 €
DF055	2,5(H) x 42(B) x 23(T)cm	26,30 €

Olympia Servierbretter Eschenholz

Rustikale Servierbretter für Brot, Käse und Wurstwaren.

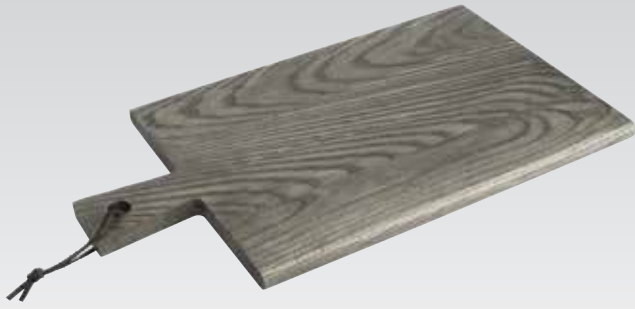

Art.Nr	Beschreibung	Preis
CN570	1,5(H) x 38(L) x 21,5(B)cm	11,70 €
CN571	1,5(H) x 44(L) x 25(B)cm	14,55 €

Olympia Steakbretter aus Holz

Rustikale Steakbretter aus Holz. Kleines Brett: 26 x 19cm. Großes Brett: 31 x 24cm mit 7(Ø)cm Aussparung für Dippeschälchen.



Art.Nr	Beschreibung	Preis
DP159	Heveabrett mit Aussparung 31(B) x 24(T)cm	14,35 €
DP138	Akazienbrett 26(B) x 19(T)cm	12,25 €
DP139	Akazienbrett mit Aussparung 31(B) x 24(T)cm	15,35 €
W435	Auflaufförmchen 7(Ø)cm	11,95 €



Olympia Abgerundete Servierbretter aus Holz

Moderne Präsentationsbretter im Gastropubstil mit Aussparung für 7cm große Auflaufförmchen. 2,5(H) x 34(B) x 24(T)cm



Art.Nr	Beschreibung	Preis
DP156	Akazienholz 2,5(H) x 34(B) x 24(T)cm	12,25 €
W435	Auflaufförmchen 7(Ø)cm	11,95 €



Olympia Bambusbretter

Steakbretter hergestellt aus nachhaltigem Bambus.



Art.Nr	Beschreibung	Preis
GF205	26(B) x 19(T)cm	10,95 €
GF206	31(B) x 24(T)cm	13,95 €
W435	Auflaufförmchen 7(Ø)cm	11,95 €



Olympia Servierplatte

Servieren Sie Kaffee und Kuchen oder Suppe mit Brot auf diesen eleganten Servierplatten aus Akazienholz. Mit einer 7,2(Ø)cm Vertiefung für Tassen oder Schüsseln.



Art.Nr	Beschreibung	VE	Preis
CR966	1,2(H) x 20(B) x 20(T)cm	6	25,55 €

Olympia Rustikales Eichenholzbrett

Einzigtiges und handgefertigtes Eichenholzbrett. Vorbehandelt mit antibakteriellem Öl. Größen können leicht variieren.



Art.Nr	Beschreibung	Preis
GL091	2,5(H) x 20(B) x 25(T)cm	18,50 €

Olympia Auflaufförmchenplatten

Doppelseitig mit einer komplett glatten Seite und einer Seite mit Einsatz für drei Auflaufformen. Perfekt für Tapas oder kleine Gerichte.



Art.Nr	Beschreibung	Preis	Spezifikation
1 GF207	2 Aussparungen für Auflaufformen bis zu 13,4(Ø)cm	9,85 €	GF207 Größe (cm): 1,2(H) x 18(B) x 41,5(L).
2 GF208	3 Aussparungen für Auflaufformen bis zu 9,5(Ø)cm	10,95 €	GF208 Größe (cm): 1,6(H) x 14(B) x 48(L).
3 CD741	Terrakotta 3,2(H) x 13,4(Ø)cm	22,90 €	
4 DK822	Terrakotta 4,5(H) x 9,5(Ø)cm	14,35 €	

Gusseiserne Pfannen & Untersetzer

OLYMPIA

Die gusseisernen Pfannen mit Holzuntersetzer von Olympia eignen sich hervorragend, um Gerichte direkt aus dem Ofen auf den Tisch zu servieren. Ideal für die Präsentation von Steaks, Garnelen und authentischen indischen Gerichten. Untersetzer wählbar aus dunklem Holz oder hellem Heveaholz.

Olympia Servierpfanne mit Stiel

Servierpfanne und Untersetzer separat erhältlich.



Art.Nr	Beschreibung	Preis
GJ553	Servierpfanne 11,5(Ø)cm	6,50 €
GJ552	Heveaholzuntersetzer 11,5(Ø)cm	9,85 €

Olympia Servierpfanne mit Ohren

Servierpfanne und Untersetzer separat erhältlich.



Art.Nr	Beschreibung	Preis
GJ554	Servierpfanne 18(Ø)cm	10,95 €
GJ555	Heveaholzuntersetzer 18(Ø)cm	12,25 €

Olympia Ovale Servierpfannen mit Untersetzer

Servierpfanne und Untersetzer separat erhältlich.



Art.Nr	Beschreibung	Preis
GG133	Servierpfanne 24(B) x 14(T)cm	7,55 €
GJ557	Servierpfanne 28(B) x 19(T)cm	12,25 €
GG135	Heveaholzuntersetzer für GG133	10,90 €
GJ558	Heveaholzuntersetzer für GJ557	10,95 €

Olympia Gusseiserne Servierpfannen

Sehr beanspruchbare gusseiserne Pfannen zum Servieren brutzelnder Gerichte direkt aus dem Ofen. Lieferung inklusive Holzuntersetzer.



Art.Nr	Beschreibung	Preis
F464	24(B) x 14(T)cm	7,95 €
CC310	28(B) x 19(T)cm	11,45 €

Olympia Gusseiserne Servierpfannen

Sehr beanspruchbare gusseiserne Pfannen zum Servieren brutzelnder Gerichte direkt aus dem Ofen. Lieferung inklusive Holzuntersetzer.



Art.Nr	Beschreibung	Preis
CC311	22(Ø)cm	10,45 €
GJ556	Reservepfanne 22(Ø)cm	10,95 €

Olympia Servierschale

Traditioneller Stil für authentischen Geschmack. Karbonstahl.



Art.Nr	Beschreibung	Preis
F451	Servierschale 15(Ø)cm	13,85 €
F453	Holzuntersetzer	9,85 €

Olympia Servierschalen mit flachem Boden

Edelstahl, ideal zum Servieren von Baltigerichten.



Art.Nr	Beschreibung	Preis
CK580	10(Ø)cm	3,25 €
F469	15,4(Ø)cm	3,60 €
F470	16(Ø)cm	3,90 €
F471	23(Ø)cm	8,10 €

Olympia Muscheltöpfe

Schwarzer Topf mit Griffen und Edelstahlrand, direkt vom Ofen auf den Tisch. Deckel kann zur Entsorgung von Muschelschalen verwendet werden.



Art.Nr	Beschreibung	Preis
CF269	14(Ø)cm für Portionen bis 0,5kg	5,45 €
CD678	20(Ø)cm für Portionen bis 1kg	7,55 €
1 U264	22(Ø)cm für Portionen bis 1,5kg	10,70 €

Olympia Muscheltöpfe

Muscheltopf aus Edelstahl vereint modernes und klassisches Design. Servieren Sie die Muscheln direkt vom Herd auf den Tisch. Deckel kann zur Entsorgung von Muschelschalen verwendet werden.



Art.Nr	Beschreibung	Preis
2 CK902	17,5(Ø)cm für 0,5kg-Portionen	14,20 €
CG099	20(Ø)cm für 1kg-Portionen	16,40 €

Vogue Mini Edelstahl Sauteuse

Mini-Pfanne geeignet für alle Hitzequellen außer Induktionsherd. Aus Edelstahl mit Aluminium Zwischenlage. Gleichmäßiges Erhitzen.



Art.Nr	Beschreibung	Preis
3 GG760	Saucentopf 8,5(Ø)cm	12,85 €
4 GG027	Bratpfanne 10(Ø)cm	14,35 €
GG025	Saucentopf 9(Ø)cm	15,35 €
GG026	Kasserole 10(Ø)cm	18,50 €

Vogue Mini Triwall Kupfertöpfe

Minitöpfe geeignet für alle Hitzequellen außer Induktionsherd. Aus Edelstahl mit Aluminium Zwischenlage. Außenseite aus Kupfer mit kaltbleibenden Handgriffen. Geschirrspülergeeignet.



Art.Nr	Beschreibung	Preis
5 GG761	Saucentopf 8,5(Ø)cm	16,60 €
6 GG756	Stieltopf 9(Ø)cm	21,60 €

Olympia Tapas Minitöpfe

Eine lebhaft neue Serie von farbigen Porzellantöpfen für verschiedenste Einsatzbereiche. Schöne Präsentationslinie. Noch mehr Stil verspricht die Kombination mit Holzbretchen.



Art.Nr	Beschreibung	VE	Preis
DK816	14,2cl	4	22,90 €
DK817	22,7cl	4	25,90 €
DK820	14,2cl	4	22,90 €
DK821	22,7cl	4	25,90 €

Vogue Minitöpfe

Gusseisernes Geschirr hält Speisen länger warm. Emailierte Innen- und Außenseite. Alle Größen sind Innenmaße. Nicht für den Geschirrspüler geeignet.



Spezifikation
 Y259 Kapazität: 24cl. Größe (cm): 7,5(H) x 10(Ø).
 Y264 Kapazität: 31,5cl. Größe (cm): innen: 4,5(H) x 8,4(B) x 11,3(L), außen: 4,9(H) x 9,4(B) x 15,5(L).

Art.Nr	Beschreibung	Preis
Y259	Rund 7,5(H) x 10(Ø)cm	19,75 €
Y264	Oval 8,4(B) x 11,3(L)cm	21,85 €

Olympia Minibräter

Minibräter aus Edelstahl für eine neuartige Präsentation Ihrer kleinen Gerichte. Ofen-, geschirrspüler- und gefrierere geeignet.



Art.Nr	Beschreibung	Preis
CL188	5(H) x 15(B) x 10(T)cm	7,45 €
CL189	Deckel	3,65 €

Verzierte Camembertbackform

Wunderschön verzierter Porzellanbehälter zum Aufbewahren und Backen von Camembert. Geschirrspüler-, ofen-, gefrier- und mikrowellengeeignet. Mit Anleitung und Rezepten.



Art.Nr	Beschreibung	VE	Preis
GC682	Form für Backcamembert 35cl/11,5cm		22,50 €

TISCHSERVICE
RESTAURANT, BAR & HOTEL

MÖBEL

EINWEGARTIKEL & REINIGUNG

KLEIDUNG & ARBEITSSCHUHE

KÜCHE

KÜCHENMÖBEL & TRANSPORT

GERÄTE

KÜHLEN & GEFRIEREN

TISCHSERVICE / TISCHUTENSILIEN

Olympia Frittierkörbchen

Frittierkörbchen mit Griffen. Ideal zum Servieren von Beilagen oder Finger Food in einem einzigartigen Stil. Geschirrspülergeeignet.

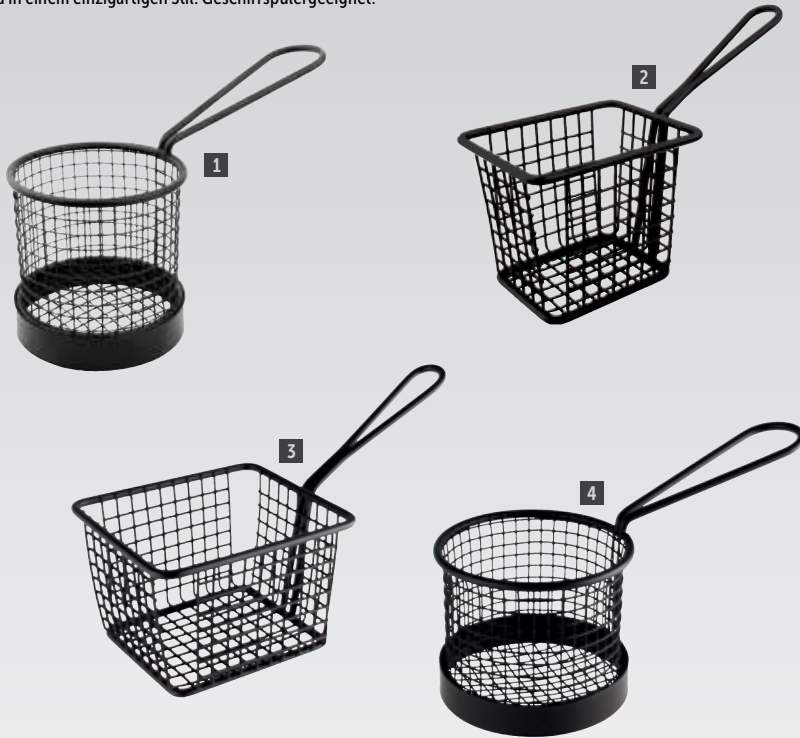

Art.Nr	Beschreibung	Preis
1 CL470	Rund mit Stiel 8(H) x 8(Ø)cm	8,70 €
2 CL472	Quadratisch mit Stiel 8(H) x 10(B) x 8(T)cm	10,15 €
3 CS316	Quadratisch mit Stiel 8(H) x 12(B) x 10(T)cm	10,95 €
4 CS317	Rund mit Stiel 8(H) x 9,5(Ø)cm	9,35 €



Pergamentpapier

Pergamentpapier zum Einwickeln von Fast Food oder als Einlage in Körbchen, um Fettflecken zu verhindern.



Art.Nr	Beschreibung	VE	Preis
5 GF036	Zeitungsdruck. 27x 42cm.	500	39,95 €
6 GF037	Pergamentpapier 25,5x 40,6cm	500	19,95 €

Olympia Frittierkörbchen

Frittierkörbchen aus Edelstahl mit Griffen. Ideal zum Servieren von Beilagen oder Finger Food in einem einzigartigen Stil. Geschirrspülergeeignet.



Art.Nr	Beschreibung	Preis
7 CE148	Rund mit Stiel 8(H) x 8(Ø)cm	9,65 €
GG875	Rund mit Stiel 8(H) x 9,5(Ø)cm	11,70 €
8 GG874	Rund mit Ohren 8(H) x 9,5(Ø)cm	11,70 €
9 GG866	Quadratisch mit Stiel 8(H) x 10(B) x 8(T)cm	12,95 €
GG867	Quadratisch mit Stiel 8(H) x 12(B) x 10(T)cm	16,60 €
10 GG868	Rechteckig mit Stiel 3,5(H) x 21,5(B) x 10,5(T)cm	16,60 €
GG869	Rechteckig mit Stiel 4,5(H) x 26(B) x 13(T)cm	19,55 €

Olympia Servierbecher

Edelstahlbecher für Pommes. 8,5(H)cm.



Art.Nr	Beschreibung	Preis
DM210	Servierbecher 8,5(H) x 8,5(Ø)cm	7,55 €

Olympia Serviereimer Edelstahl

Edelstahleimer mit Henkel. Mit Pommes gefüllt vermittelt er ein schönes Bistroombiente.



Art.Nr	Beschreibung	Preis
CT537	10(H) x 10,5(Ø)cm	4,45 €

Olympia Serviereimer

Ideal zum Servieren von Pommes, Garnelen, Huhn usw. Für einen Retrolook benutzen Sie Backpapier im Korb (separat erhältlich DM177).



Art.Nr	Beschreibung	Preis
1 DM214	8(H) x 15(Ø)cm	5,45 €
2 DM209	11,5(H) x 9,5(Ø)cm	3,30 €
3 CN520	13,5(H) x 24,5(B) x 17,5(T)cm	8,70 €

Rechteckiger Serviereimer

Ideal zum Servieren von Pommes, Garnelen, Huhn usw. Für einen Retrolook benutzen Sie Backpapier im Korb (separat erhältlich DM177).



Art.Nr	Beschreibung	Preis
GF249	10(H) x 10,5(B) x 21(T)cm	7,05 €

Olympia Serviereimer

Ideal zum Servieren von Pommes, Garnelen, Huhn usw. Für einen Retrolook benutzen Sie Backpapier im Korb (separat erhältlich DM177).



Art.Nr	Beschreibung	Preis
GF246	7,2(H) x 8(Ø)cm	3,90 €
GF247	13,2(H) x 13,5(Ø)cm	5,75 €

Olympia Auflaufförmchen

Hochwertige traditionelle Ofenformen für aus dem Ofen auf den Tisch, sind langlebig und absplittterfrei. Ofen-, mikrowellen-, gefrierer- und geschirrspülergeeignet.



Art.Nr	Beschreibung	VE	Preis
W435	7(Ø)cm	12	11,95 €
W414	8(Ø)cm	12	12,95 €
W432	8,5(Ø)cm	12	14,95 €

Olympia Auflaufförmchen



Art.Nr	Beschreibung	VE	Preis
U195	7(Ø)cm	12	14,35 €
U177	8(Ø)cm	12	16,95 €
U176	9(Ø)cm	12	18,25 €

Fiesta Einweg-Dressingbecher

Wachspapier.



Art.Nr	Beschreibung	VE	Preis
CB612	2,8cl	250	4,95 €
T181	5,9cl	250	5,95 €
CB613	11,2cl	250	8,95 €

Olympia Soßenschälchen aus Edelstahl

Eine stilvolle und moderne Präsentation von Soßen und Gewürzen auf dem Tisch.



Art.Nr	Beschreibung	VE	Preis
GG877	4,5cl	12	16,60 €
GG878	7cl	12	20,80 €
GG879	11,5cl	12	24,50 €
CD478	23cl	12	26,00 €

Olympia Milchkannen

Milchkannen im Miniformat aus Edelstahl - eine Alternative zum Servieren von Soßen oder Kaffeemilch.



Art.Nr	Beschreibung	Preis
4 CL203	6cl	2,95 €
5 CL209	12,5cl	4,25 €
6 CL202	40cl	5,75 €

Olympia Pommestützenhalter



Edelstahlständer, ideal zum Servieren von Pommes Frites. Geschirrspülergeeignet.



Art.Nr	Beschreibung	VE	Preis
7 CL319	Pommestützenhalter 17,5(H) x 11,5(Ø)cm	1	4,30 €
8 H980	Pommestützenhalter 17,5(H) x 11,5(Ø)cm	1	4,45 €
9 CL146	Porzellantüte	4	21,85 €

Vogue Soßenflaschen

Flexibles, weiches Polyethylen mit Schraubdeckel und großer Öffnung für einfaches Nachfüllen. Ideal zum Dekorieren oder als Soßenspender. Kürzen Sie die Spenderöffnung auf die gewünschte Größe.



Größe	Rot	Gelb	Transparent	Braun	Preis	Spezifikation
23cl	K045	K056	K062	E624	0,85 €	23cl Größe(cm): 4,80 x 18,5(H)
34cl	K093	K144	K657	E625	0,95 €	34cl Größe(cm): 5,80 x 20(H)
68cl	K157	K158	K163	E626	1,15 €	68cl Größe(cm): 6,70 x 26(H)
99cl	W833	W834	W832	W835	1,45 €	99cl Größe(cm): 7,60 x 29(H)

Olympia 'Blechküchen' als Servierschalen

Büchsen aus galvanisiertem Stahl für Pommes Frites und andere Beilagen. Sehr praktisch, um Portionen gut abzumessen. Kann auch als Besteckbehälter genutzt werden. 11(H) x 9(Ø)cm.



Art.Nr	Beschreibung	Preis
CP497	Silberfarbig	1,60 €
CP498	Schwarz	2,00 €

Olympia Besteckbecher

Galvanisierter Besteckbecher für den Tischbutler GM296. Ideal für den Außenbereich.



Art.Nr	Beschreibung	Preis
CR971	15(H) x 11(Ø)cm	3,90 €

Vogue Soßenflaschen mit Kappe

Quetschflasche mit Kappe für gleichmäßige Dosierung von Soßen. Kapazität 34cl.



Art.Nr	Beschreibung	Preis
GF250	Klar	1,95 €
GF251	Rot	1,95 €

Olympia Behälter Eichenholz

Um Gewürze, Soßen, Servietten und Besteck beieinander zu halten. Mit dem Aufdruck: 'Fresh Quality Food. Sauces, Condiments, Relish'.



Art.Nr	Beschreibung	Preis
CN517	13,5(H) x 23(B) x 14,5(T)cm	12,75 €

TISCHSERVICE / TISCHUTENSILIEN

Olympia Gewürzbehälter Akazienholz

Attraktives Gewürztablett aus Akazienholz, perfekt zum Servieren von Gewürzen oder Dips auf dem Tisch. Drei Aussparungen für Olympia-Auflaufförmchen U177 (separat erhältlich).



Art.Nr	Beschreibung	VE	Preis
1 GH308	Tablett 27(B) x 10(T)cm	1	22,95 €
2 U177	Moderne Auflaufförmchen 8(O)cm	12	16,95 €

T & G Woodware Tischbutler

Ein stilvoller Tischbutler aus Akazienholz für die individuelle Präsentation von Besteck und Gewürzen mit traditionellem Druck auf der einen Seite und einer Tafel auf der anderen Seite.



Art.Nr	Beschreibung	Preis
CL179	14(H) x 17(B) x 27(T)cm	32,80 €

Olympia Rustikaler Gewürzbehälter

Holzbehälter mit Handgriff für eine attraktive Präsentation, Transport und Aufbewahrungen von Gewürzen und Besteck.



Art.Nr	Beschreibung	Preis
GH309	24(H) x 23(B) x 10(T)cm	20,80 €

Olympia Menühalter Heveholz

Holzmenükartenhalter mit Besteckbehälter.



Art.Nr	Beschreibung	Preis
GH307	26,5(H) x 23(B) x 10(T)cm	24,50 €

Olympia Galvanisierter Zutatbehälter

Galvanisierter Tischbutler mit Griff für Soßenflaschen, Besteck und Servietten.



Art.Nr	Beschreibung	Preis
GM296	18(H) x 15,5(B) x 13,5(T)cm	10,95 €

Olympia Besteckbehälter mit Tafel

Besteckbehälter mit Tafel an einer Seite für Tischnummern etc. Herausnehmbare Trennwände machen diesen Artikel vielseitig.



Art.Nr	Beschreibung	Preis
GM243	15(H) x 21(B) x 16(T)cm	13,45 €

Olympia Gewürzbehälter

Zutatenhalter für Soßenflaschen für einen einfachen und schnellen Tischservice.

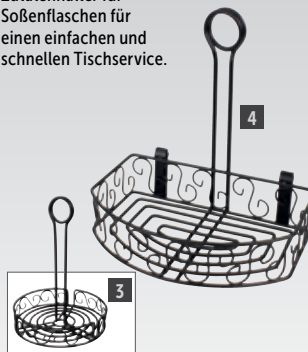

Art.Nr	Beschreibung	Preis
5 GM245	23,5(H) x 19,5(O)cm	7,55 €
4 CN851	23(H) x 21,5(B) x 15,5(T)cm	4,30 €

Olympia Drahtkorb

Schwarzer Drahtkorb für Besteck, Soßenflaschen und Servietten für den Tischservice.

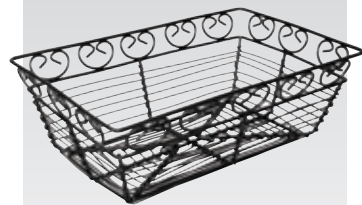

Art.Nr	Beschreibung	Preis
GM246	7,5(H) x 23(B) x 15(T)cm	4,70 €

Olympia Olivenölfflaschen

Glasflasche, ideal für Olivenöl und Soßen. Ausgestattet mit verschließbarem Ausgießer. Gläserpumpmaschineneignend.



Spezifikation
GM253 Größe (cm): 26(H) x 5(B) x 5(T).
GG927 Größe (cm): 30,5(H) x 5,7(B) x 5,7(T). Gewicht: 0,4kg.

Art.Nr	Beschreibung	VE	Preis
GM253	25cl	6	7,95 €
GG927	0,5L	6	8,95 €

Olympia Menagerie

Verchromtes Drahtgestell zum Gebrauch mit Glasstreuern, Eifelturmstreuern und Öl-/Essigflaschen (alle separat erhältlich). Ohne Inhalt. 13,5(H) x 20(B) x 13(T)cm.



Art.Nr	Beschreibung	Preis
C159	Menagerie	4,30 €

Olympia Öl-/Essigflaschen

Öl-/Essigflaschen aus Glas mit verchromtem Deckel zum Gebrauch mit Menage oder Tischorganizer. 15x5cm



Spezifikation
CE329 Größe (cm): 14,7(H) x 5,3(O).

Art.Nr	Beschreibung	VE	Preis
CE329	14,2cl	12	12,95 €

Olympia Öl-/Essigmenagerie

18/10 Edelstahlständer. Für zwei 14cl Öl-/Essigflaschen (separat erhältlich). 14,7(H) x 5,3(T)cm.



Art.Nr	Beschreibung	Preis
C198	Öl- und Essigmenagerie	5,25 €

Comas 2-teiliges Menage Set

2-teiliges Set mit Edelstahlständer und zwei Flaschen für Öl und Essig.



Art.Nr	Beschreibung	Preis
DY415	2-teiliges Set	5,75 €

Comas 3-teiliges Menage Set

3-teiliges Set, inklusive Edelstahlständer, schwarzem Kunststoffboden, Salz- und Pfefferstreuer, sowie einem Glasbehälter für Senf. Ausgestattet mit Edelstahldeckeln.



Art.Nr	Beschreibung	Preis
DY414	3-teiliges Set	5,95 €

Comas 4-teiliges Menage Set

4-teiliges Set, inklusive Edelstahlständer mit schwarzem Kunststoffboden, Salz- und Pfefferstreuer aus Glas, sowie Öl- und Essigflaschen. Ausgestattet mit Edelstahldeckeln.



Art.Nr	Beschreibung	Preis
DY416	4-teiliges Set	6,50 €

Aps Öl- und Essigset mit Ständer

Edelstahlhalter mit schwarzem Kunststoffsockel. Essig- und Ölflaschen mit Edelstahldeckel. Ersatzflaschen sind separat erhältlich.



Art.Nr	Beschreibung	Preis
CF296	Öl- und Essigset mit Ständer	9,65 €
CF297	Menagenset 5-teilig	14,55 €

Olympia Salz-/Pfefferstreuer Eifelturm

Klarglasfläschchen, geeignet für den Einsatz mit dem Tischorganizer.



Art.Nr	Beschreibung	VE	Preis
CE325	3cl	12	7,75 €

Olympia Salz-/Pfefferstreuer

Nostalgisches Design.



Art.Nr	Beschreibung	VE	Preis
CE326	6cl Nostalgie	12	7,75 €
CE327	6cl Champignon	12	7,75 €

Olympia Salz- & Pfeffermühle aus Acryl

Kombination aus Salzstreuer und Pfeffermühle aus strapazierfähigem Acryl hergestellt. Einstellbarer Keramikmechanismus für grobes und feines Mahlen.



Art.Nr	Beschreibung	Preis
GM235	9(H) x 4(Ø)cm	10,95 €

Olympia Mini Salz- und Pfefferstreuer

Salz- und Pfefferstreuer aus Edelstahl.



Art.Nr	Beschreibung	Preis
P043	5cl	2,25 €

Olympia Jumbo Salz- und Pfefferstreuer

Salz- und Pfefferstreuer aus Edelstahl.



Art.Nr	Beschreibung	Preis
P044	14cl	2,75 €

Cole & Mason Streuser Set

Modern gerippte Salz- und Pfefferstreuer aus Acryl mit Edelstahldeckel.



Art.Nr	Beschreibung	Preis
CD237	5cl	10,95 €

Cole & Mason Spender und Pfeffermühle

Salz und Pfeffer in einem langlebigen kristallklaren Kunststoff mit lebenslanger Garantie auf Mahlwerk. Mahlwerk ist einstellbar für fein bis grob. 14(H)cm.



Art.Nr	Beschreibung	Preis
CB043	14(H)cm	24,25 €

Olympia Mühlen aus Acryl



Art.Nr	Beschreibung	Preis
CE319	10cm Streuer	4,70 €
CE317	13,5cm Streuer	5,75 €

Cole & Mason Salz-/Pfeffermühlen aus Acryl

Glasklares Acryl. Lebenslange Garantie auf Mahlwerk. Mahlwerk ist einstellbar von fein bis grob Mahlen. 8,5(H)cm



Art.Nr	Beschreibung	Preis
CB030	Salz 8,5(H)cm	13,30 €
CB029	Pfeffer 8,5(H)cm	13,30 €
GC543	Salz 11,5(H)cm	19,75 €
GC542	Pfeffer 11,5(H)cm	19,75 €

Cole & Mason Salz- und Pfeffermühlen aus Acryl

Glasklares Acryl. Lebenslange Garantie auf Mahlwerk. Mahlwerk ist einstellbar von fein bis grob. 12,5(H)cm.



Art.Nr	Beschreibung	Preis
CB042	Salz 12,5(H)cm	16,40 €
CB041	Pfeffer 12,5(H)cm	16,40 €

Olympia Salz- & Pfeffermühle aus Edelstahl

Mühle in einer klassischen Form aus Acryl und gebürstetem Edelstahl kann für Salz oder Pfeffer genutzt werden. Einstellbarer Keramikmechanismus für grobes und feines Mahlen.



Art.Nr	Beschreibung	Preis
GM233	13,5(H) x 5,5(Ø)cm	15,35 €

Olympia Mühlen aus Acryl



Art.Nr	Beschreibung	Preis
CE318	Pfeffer 10,2(H)cm	5,75 €
CE316	Pfeffer 13,5(H)cm	8,25 €

Olympia Miniatur Salz- & Pfeffermühlenset

Klares Acryl, Mühle- und Streuser in Miniaturformat. Einstellbarer Keramikmechanismus für grobes oder feines Mahlen. Ideal für Tablettservice.



Art.Nr	Beschreibung	Preis
GL088	6,5(H) x 5(Ø)cm	12,90 €



Olympia Salz- & Pfefferstreuer

9(H)cm.



Art.Nr	Beschreibung	VE	Preis
C213	Salz	12	17,65 €
C214	Pfeffer	12	17,65 €

TISCHSERVICE / TISCHUTENSILIEN

Olympia Salz- & Pfefferset aus Holz

Set bestehend aus Pfeffermühle und Salzstreuer aus Holz mit einer stilvollen Hochglanzoberfläche. Langlebiger Keramikmechanismus für grobes oder feines Mahlen.



Art.Nr	Beschreibung	Preis
GL087	Schwarzes Set	14,35 €
GK099	Rotes Set	14,35 €

Olympia Mühle für Tischservice

Holzmühle im XXL-Format geeignet für Salz und Pfeffer mit Einstellung für grobes oder feines Mahlen. Keramikmechanismus.

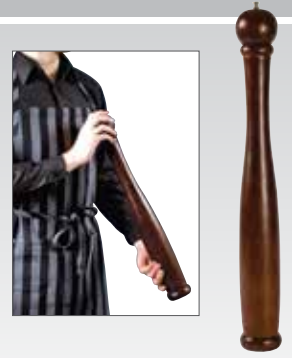

Art.Nr	Beschreibung	Preis
GJ009	61(H)cm	43,70 €

Olympia Holzmühen in Antikoptik

Klassische Mühen in Antikoptik mit einstellbarem Mahlmechanismus für grobes oder feines Mahlen. Geeignet für Salz und Pfeffer. Geliefert mit zwei verschiedenen Knäufen mit 'S' und mit 'P'.



Art.Nr	Beschreibung	Preis
CR690	15(H)cm	10,95 €
CR691	22,5(H)cm	14,35 €
CR692	30(H)cm	17,45 €

Olympia Pfeffer- & Salzrühen

Langlebiger Keramikmechanismus und Mühlarm aus Edelstahl. 'S' und 'P' Zeichen für die Identifizierung



Art.Nr	Beschreibung	Preis
1 CE246	Hellbraun 8(H)cm	19,55 €
2 CE247	Dunkelbraun 8(H)cm	19,55 €

Olympia Salz-/Pfeffermühen aus dunklem Holz

Holzmühle mit 'S' und 'P' Edelstahlschraube geliefert für den Einsatz mit Salz oder Pfeffer. Starker Keramikmechanismus ist einstellbar für grobes oder feines Mahlen.



Art.Nr	Beschreibung	Preis
CE333	15,3(H)cm Salz/Pfeffer	12,95 €
CE334	20,5(H)cm Salz/Pfeffer	13,95 €
CE335	25,5(H)cm Salz/Pfeffer	17,95 €
CE336	33(H)cm Salz/Pfeffer	23,95 €

Cole & Mason Forest Salz- & Pfeffermühen

Die Salz- und Pfeffermühen von Cole & Mason sind zu Recht für ihre Qualität und Langlebigkeit bekannt. Diese Mühen zeichnen sich durch die einzigartige Regulierbarkeit des Mahlwerks aus, damit die Nutzer selbst bestimmen können, wie grob oder fein die Gewürze gemahlen werden. Diese Forestmühen sind aus Buchenholz mit dunkler Holzbeize gefertigt. Jede Mühle wird komplett mit lebenslanger Garantie auf das zentrale Mahlwerk geliefert.

- Feines und grobes Mahlen
- Lebenslange Mechanismusgarantie



Art.Nr	Beschreibung	VE	Preis
GD115	Salz 16,5(H)cm	4	64,00 €
GD114	Pfeffer 16,5(H)cm	4	64,00 €

Peugeot Salz- & Pfeffermühen aus dunklem Holz

Salz- und Pfeffermühen aus Holz, mit dem weltberühmten Peugeot-Keramikmahlwerk mit einer unbegrenzten Garantie auf Herstellungsfehler. Voll einstellbares Mahlwerk von grob bis sehr fein.



Art.Nr	Beschreibung	Preis
P023	12,7(H)cm Salz	27,95 €
P024	12,7(H)cm Pfeffer	27,95 €
P025	18(H)cm Salz	34,95 €
P026	18(H)cm Pfeffer	34,95 €
P020	23(H)cm Pfeffer	39,95 €
P022	30(H)cm Pfeffer	54,95 €

Olympia Mühlenset Kupfer und Holz

Zwei stilvolle Mühen mit Kupferkörper in Antikoptik und Holzknäuf. Einstellbar für feines oder grobes Mahlen. Knäufe sind markiert mit S und P.



Art.Nr	Beschreibung	VE	Preis
CR689	15(H)cm	2	26,85 €

Peugeot Bistro Salz-/Pfeffermühen

10cm Salz- und Pfeffermühen mit Edelstahlmahlwerk für eine grobe bis sehr feine Mahlung.



Art.Nr	Beschreibung	Farbe	Preis
3 GN540	Salz 10(H)cm	Buche	23,90 €
GN541	Pfeffer 10(H)cm	Buche	23,90 €
4 DP278	Salz 10(H)cm	Dunkelbraun	23,90 €
DP279	Pfeffer 10(H)cm	Dunkelbraun	23,90 €
5 GN542	Salz 10(H)cm	Schwarz	23,90 €
GN543	Pfeffer 10(H)cm	Schwarz	23,90 €
6 GN544	Salz 10(H)cm	Weiß	23,90 €
GN545	Pfeffer 10(H)cm	Weiß	23,90 €

Olympia Ministreuer

1,5cl Zimmerservicestreuer mit verchromter Spitze. Größe (mm): 50(H) x 30(B) x 30(T).



Art.Nr	Beschreibung	VE	Preis
CE328	1,5cl	12	7,75 €

Olympia Zuckerstreuer

Streuer mit langer Tülle die kleine Mengen Zucker auf einmal herauslässt.



Art.Nr	Beschreibung	Preis
CN679	17,5(H) x 7,5(Ø)cm	1,25 €

Olympia Zuckerstreuer

Glasbehälter mit 18/10 Edelstahldeckel. 14(H) x 7(Ø)cm.



Art.Nr	Beschreibung	Preis
C233	8mm Loch 34cl	3,30 €
C234	Seitliches Loch 34cl	3,30 €
C235	4mm Löcher 34cl	3,30 €
C236	2,4mm Löcher 34cl	3,30 €

Olympia Toasthalter 2-teilig

Edelstahlhalter mit abnehmbarem Boden für eine einfache Reinigung. 7(H) x 18(B) x 7,5(T)cm.



Art.Nr	Beschreibung	Preis
K411	Edelstahl	3,60 €

Olympia Toasthalter

Toasthalter aus Edelstahl für 4 Scheiben ideal für den Frühstücksservice. 65 (H) x 115 (B) x 90 (T) mm.

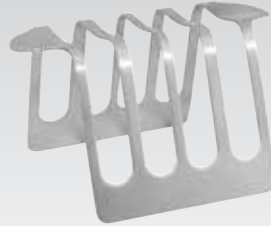

Art.Nr	Beschreibung	Preis
DL239	Edelstahl	3,30 €

Olympia Zuckerzange

18/10 Edelstahl Zuckerzange. Geschirrspülergeeignet. 10,5(H) x 3,5(B) x 1,5(T)cm.



Art.Nr	Beschreibung	VE	Preis
CR563	10,5cm	1	2,45 €

Olympia Zuckerdose



Art.Nr	Beschreibung	VE	Preis
C250	20cl	12	17,95 €

Olympia Eierbecher

Edelstahl. 4,6(H) x 4,9(Ø)cm.



Art.Nr	Beschreibung	Preis
P330	Edelstahl	1,55 €

Olympia Eierbecher



Art.Nr	Beschreibung	VE	Preis
U814	6,8(H) x 5(Ø)cm	12	16,40 €

Butterdose mit Deckel

Edelstahlbehälter. 18,5(B) x 11,5(T)cm.



Art.Nr	Beschreibung	Preis
P334	Butterdose 23,6cl	7,55 €

Olympia Saucieren

Edelstahl.



Art.Nr	Beschreibung	Preis
J049	14,5cl	2,95 €
J048	27,5cl	4,95 €
J053	45cl	5,95 €

Olympia Sauciere



Art.Nr	Beschreibung	VE	Preis
CB707	8,5cl	6	15,60 €

Olympia Sauciere

Doppelwandig isolierte Sauciere mit leicht zu bedienendem Deckel für einfachen Selbstbedienungsservice. Mit tropffreiem Ausgießer.



Art.Nr	Beschreibung	Preis
CN554	40cl	10,95 €

Olympia Butternapf Glas

Traditioneller Butternapf mit Glaslocke



Art.Nr	Beschreibung	Preis
CS015	11,5(H) x 17(B) x 11,5(T)cm	7,55 €

Olympia Parmesanbehälter

Gestell aus 18/10 Edelstahl mit Klappdeckel und Löffel.



Art.Nr	Beschreibung	Preis
F773	11,7 x 7,5cm	7,55 €

TISCHSERVICE / TISCHUTENSILIEN

Olympia Teelichter



Teelichter geeignet für Teelichthalter und Rechauds.



Art.Nr	Beschreibung	VE	Preis
GF448	4 Std. Brennzeit	100	5,75 €
GF449	8 Std. Brennzeit	75	8,70 €

Bolsius® Teelichter

Teelichter zum Gebrauch für Warmhalteplatten oder als Deko-Artikel. 4(Ø)cm.



Art.Nr	Beschreibung	VE	Preis
P950	4 Std. Brennzeit	100	6,45 €
DP228	8 Std. Brennzeit	50	6,45 €

Bolsius® Windlichter Lowboy

Attraktive Wachskerzengläser, die bis zu 75 Stunden brennen. 12 Stück.



Art.Nr	Beschreibung	VE	Preis
Y197	Rot	12	21,70 €
Y198	Amber	12	21,70 €
GH228	Weiß	12	21,70 €
GH627	Klar	12	21,70 €

Olympia Teelichthalter

Retro Teelichthalter mit auffallendem Diamant Design. Stilvoll und elegant für den Gebrauch in Restaurants, Bars und Cafés.



Art.Nr	Beschreibung	VE	Preis
GM227	10(H) x 7,5(Ø)cm	6	29,45 €

Olympia Teelichthalter

Ein einfacher aber dennoch eleganter quadratischer Teelichthalter. Ideal als stilvoller Tischmittelpunkt in Cafés und Restaurants. 5(H) x 6(B) x 60(T)cm.



Art.Nr	Beschreibung	VE	Preis
GM224	Klar	6	15,10 €

Bolsius® Spitzkerzen 25,4cm

25cm Spitzkerzen für einen Hauch von Eleganz. Geringe Rauchentwicklung und tropffrei. 100 Stück.



Art.Nr	Beschreibung	VE	Preis
P962	Elfenbein	100	35,95 €
P960	Weiß	100	35,95 €

Bolsius® Kerzen 17,7cm

17,7cm Bistrokerzen. Geringe Rauchentwicklung, tropffrei. Brenndauer 6 Stunden. 45 Stück.



Art.Nr	Beschreibung	VE	Preis
P999	Elfenbein	45	16,60 €
P963	Weiß	45	16,60 €

Olympia Kerzenständer Glas

Passend für Spitzkerzen. 6(H) x 7(Ø)cm.



Art.Nr	Beschreibung	VE	Preis
CN613	Klar	6	10,90 €

Kitchencraft Gasfeuerzeug

Gasfeuerzeug: Elektronisches Butangasfeuerzeug. Nachfüllbar. Kein Verkauf an Jugendliche unter 18 Jahren. Feuerzeuggas: 250ml. Zum Nachfüllen von Gasfeuerzeugen.



Art.Nr	Beschreibung	Preis
T272	Gasfeuerzeug	5,45 €
T271	Gas 125g	3,30 €

Zitronenpresse

Edelstahl. Größe (cm): 3,5 x 8,5 x 7.



Art.Nr	Beschreibung	Preis
P329	3,5(H) x 8,5(B) x 7(L)cm	1,30 €

Olympia Eisbecher

Edelstahl.



Art.Nr	Beschreibung	Höhe	Preis
P328	6(H) x 8,9(Ø)cm	60 mm	1,95 €

Olympia Kristallon Ovale Tischkörbchen aus Polypropylen

Tischkörbchen aus Polypropylen. Geschirrspüler- und mikrowellengeeignet.



Art.Nr	Beschreibung	Preis
P017	21,5(B) x 16(T)cm	1,40 €
DP219	26(B) x 21,5(T)cm	2,25 €

Olympia Ovale Holzschale

Für Brot oder Obst.



Art.Nr	Beschreibung	Preis
L092	22,9(B) x 17,8(L)cm	2,90 €
L093	30,5(B) x 22,9(L)cm	3,30 €

Olympia Tischkorb oval



Art.Nr	Beschreibung	Preis
P764	8(H) x 23(B) x 18,5(T)cm	8,30 €

Olympia Ovaler Korb aus Polypropylen

Servierkorb aus Polypropylen zum Servieren von Pommes, Burgern, Sandwiches und vielem mehr. Mikrowellen-, gefrierer- und geschirrspülergeeignet. Größe: 4(H) x 27,5(B) x 17,5(T)cm.

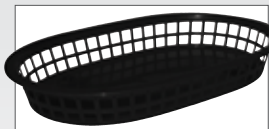

Art.Nr	Beschreibung	Preis
GH967	Rot	6,50 €
GH969	Schwarz	6,50 €
GF037	Pergamentpapier 25,5x 40,6cm	19,95 €

T & G Woodware Brotkorb

Kann als Servier- oder Brotkorb verwendet werden. Zwei abgerundete Griffe. 10(H) x 31(B) x 18(T)cm.



Spezifikation		
DL147	Größe (cm): 9,8(H) x 18(B) x 31(T)	
DL146	Größe (cm): 9,8(H) x 18(B) x 31(T)	
Art.Nr	Beschreibung	Preis
1 DL147	Heveaholz	22,95 €
2 DL146	Akazienholz	22,95 €

Olympia Baguettekorb aus Polypropylen

Leicht zu reinigender Korb aus Polypropylen, geeignet für den Kontakt mit Lebensmitteln. 6 Stück.



Art.Nr	Beschreibung	VE	Preis
T364	6(H) x 23(L) x 16(B)cm	6	14,35 €
3 T363	7(H) x 20(Ø)cm	6	12,45 €
4 T366	7(H) x 36(L) x 15(B)cm	6	19,30 €

Olympia Brotkörbe

Dunkle Weide für einen traditionellen Präsentationsstil.



Art.Nr	Beschreibung	Preis
P755	17(H) x 36(B) x 30(T)cm	21,35 €
P756	20(H) x 51(B) x 39(T)cm	32,25 €



Olympia Brotkörbe

Ideal zur Präsentation von Brot oder Obst.



Art.Nr	Beschreibung	VE	Preis
5 Y570	Rund 20(Ø)cm	6	8,30 €
6 Y571	Oval 22,8(L) x 17,8(B)cm	6	8,30 €

Aps Brottaschen

Baumwollbrotkörbe mit Kirschkernkissen, die das Brot länger warm halten, wenn sie vorher aufgewärmt wurden.



Art.Nr	Beschreibung	Preis
7 GH391	Beige 23,5(H) x 20(Ø)cm	22,85 €
8 GH392	Braun 23,5(H) x 20(Ø)cm	22,85 €

TISCHSERVICE / TISCHUTENSILIEN

Bourgeat Präsentierschale für Meeresfrüchte

Präsentierschale 40cm aus Edelstahl mit geschwungenem Rand und Ständer (separat erhältlich).



Art.Nr	Beschreibung	Preis
C049	Präsentierschale	27,60 €
C050	Ständer	5,65 €

Vogue Austernmesser

Hochqualitative Edelstahlklinge. Geschirrspülergeeignet.



Art.Nr	Beschreibung	Preis
D475	7,6cm	6,50 €

Olympia Serviettenhalter

Serviettenring aus Edelstahl.



Art.Nr	Beschreibung	VE	Preis
GG862	Edelstahl	10	8,10 €

Olympia Tischaufsteller aus Kunststoff

10 Stück.



Art.Nr	Beschreibung	VE	Preis
L988	Reserved	10	13,80 €

Olympia Tischaufsteller aus Edelstahl

Nicht rauchen: 36(H) x 32(B) x 2mm dick. Reserved: 12cm lang.



Art.Nr	Beschreibung	VE	Preis
U044	Nicht rauchen	1	1,75 €
U051	Reserved	10	32,55 €

Beaumont Tischnummernschilder aus Kunststoff

10 Stück.



Art.Nr	Beschreibung	Preis
L981	(1-10)	9,85 €
L982	(11-20)	9,85 €
L983	(21-30)	9,85 €
L984	(31-40)	9,85 €

Olympia Tischnummernschilder aus Edelstahl

10 Stück.



Art.Nr	Beschreibung	VE	Preis
U046	(1-10)	10	15,35 €
U047	(11-20)	10	15,35 €
U048	(21-30)	10	15,35 €
U049	(31-40)	10	15,35 €

Aps Tischkartenhalter

Edelstahlhalter mit Clips und 20 weißen Karten geliefert.



Art.Nr	VE	Preis
CF308	4	23,20 €

Olympia Vasen

U826 mit Kartenschlitz.



Art.Nr	Beschreibung	VE	Preis
1 U826	10(H)cm	12	26,30 €
2 W437	12,5(H)cm	12	26,55 €
3 CB701	14(H)cm	6	17,95 €

Olympia Tischnummernhalter

Tischnummernhalter aus Edelstahl und PVC-Nummern zur einfachen Identifikation von Tischen in Restaurants und Cafés.

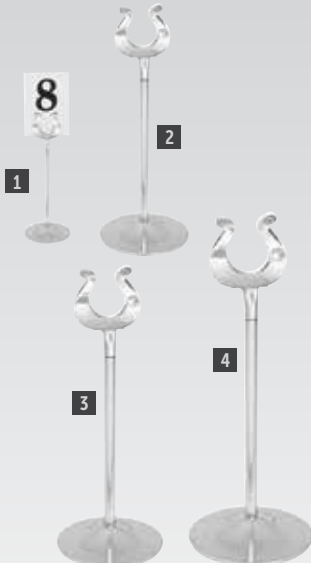

Art.Nr	Beschreibung	Preis
1 P342	10(H)cm	6,50 €
2 P343	20(H)cm	7,55 €
3 W621	25,5(H)cm	12,45 €
4 P344	30,5(H)cm	13,50 €

Olympia Reserviertchild mit Menükartenhalter

Reserviertchild aus Holz mit Menükartenhalter für A4-Format.



Art.Nr	Beschreibung	VE	Preis
CL381	3,5(H) x 15(B) x 3,5(T)cm	10	43,25 €

Olympia Tischnummernschilder aus Akazienholz

Organisieren Sie Ihre Tische mit diesen rustikalen Tischnummern aus Holz. 5,5(H) x 3,5(B) x 3,5(T)cm.



Art.Nr	Beschreibung	VE	Preis
CL392	(1-10)	10	21,35 €
CL393	(11-20)	10	21,35 €
CL298	(21-30)	10	21,35 €

Olympia Servietenspender und Servietten

Klassischer 50er Jahre Chrom-Look
Edelstahlspender. Doppelseitig befüllbar.
Größe (cm): 14(H) x 9,5(B) x 12(T).
Recyclebare einlagige Servietten sind
separat erhältlich.



Art.Nr	Beschreibung	VE	Preis
P420	Spender	1	7,90 €
CB392	Weißer, 1-lagige Servietten	6000	24,95 €

Olympia Serviettenhalter

Verchromt. 14x14cm. Passend für
quadratische Servietten bis zu 33cm
(separat erhältlich).



Spezifikation
GH407 Größe (mm): 65(H)x 133(B)x 135(L).

Art.Nr	Beschreibung	Preis
GH407	Geeignet für 25cm Servietten	5,25 €

Olympia Halbbrunder Serviettenhalter

Edelstahl. Geeignet für Bar-, Lunch- und
Dinerservietten.



Art.Nr	Beschreibung	Preis
GF209	7,6(H) x 13(B) x 2(T)cm	1,95 €

Olympia Quadratischer Serviettenhalter

Ein einfacher aber moderner Halter
passend für alle Servietten. 12(H) x 15(B)
x 4(T)cm.



Art.Nr	Beschreibung	Preis
CL337	Edelstahl	5,45 €

Olympia Tischsets aus Kunstleder



Tischmatten in
Ledereffekt für eine
luxuriöse, elegante
Ausstrahlung.
Hitzebeständig bis 70°C.

Spezifikation
GJ739 Größe (mm): 30 x 20.
CE298 Größe (cm): 40(L) x 30(B).

Art.Nr	Beschreibung	VE	Preis
GJ739	Tischset	4	14,55 €
CE298	Tischset	1	8,60 €

Olympia Gewebtes Tischset PVC

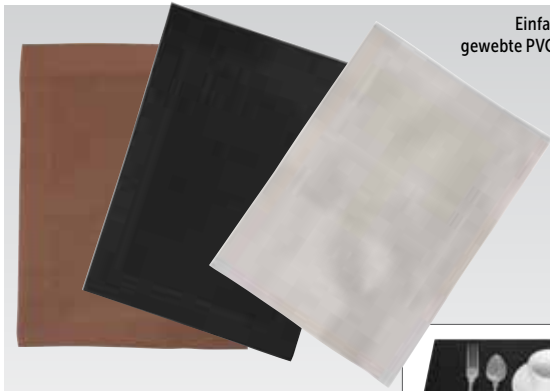

Einfache aber stilvolle
gewebte PVC-Tischsets. 40(B)
x 30(T)cm.

Art.Nr	Beschreibung	VE	Preis
GG044	Braun	4	5,75 €
GG042	Schwarz	4	5,75 €
GG043	Silberfarbig	4	5,75 €

Olympia Kristallon Tischabfallbehälter aus Melamin

Zum Wechseln der Müllbeutel (separat
erhältlich) einfach Deckel abnehmen.
15,5(H) x 13(Ø)cm.



Art.Nr	Beschreibung	Preis
DP131	Weiß	6,75 €

Olympia Tischeimer

Tischabfalleimer aus Edelstahl. Benutzen
Sie Abfallbeutel um die Lebensdauer zu
verlängern und die Hygiene zu verbessern
(separat erhältlich). 17(H) x 12(Ø)cm.



Art.Nr	Beschreibung	Preis
CC463	Tischabfallbehälter	8,70 €

Olympia Tischkrümelentferner

Krümelentferner aus Aluminium mit
Taschenklipp. Länge 15cm. Einzeln verkauft.

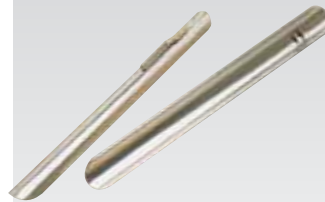

Art.Nr	Beschreibung	Preis
P928	Tischkrümelentferner	1,40 €

Olympia Windsicherer Aschenbecher Edelstahl

Verhindert, dass Asche verweht wird und
reduziert Gerüche.

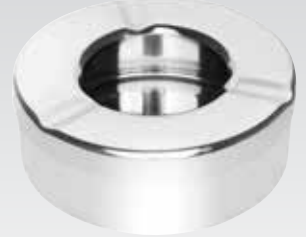

Art.Nr	Beschreibung	VE	Preis
CM368	3,5(H) x 9(Ø)cm	6	11,70 €

Olympia Kristallon Melaminaschenbecher



Art.Nr	Beschreibung	Preis
P842	10(Ø)cm	1,65 €

Olympia Edelstahlaschenbecher



Art.Nr	Beschreibung	Preis
P326	2,5(H) x 12,1(B)cm	1,70 €

Olympia Kristallon Windsicherer Aschenbecher

Ein windsicherer Aschbecher
bestehend aus zwei Teilen. Verhindert
ungewünschten Geruch und hält
Zigarettenkippen aus der Sicht. Asche
wird nicht weggeblasen durch den Wind.
Geschirrspülergeeignet.



Art.Nr	Beschreibung	VE	Preis
CD751	4(H) x 12,5(Ø)cm	6	15,35 €

Olympia Glasaschenbecher

Stapelbar.



Art.Nr	Beschreibung	VE	Preis
D865	10,7(Ø)cm	24	41,65 €



Mitre Luxury Luxor Tischwäsche

Verschleißfeste, und dennoch elegante Tischwäsche aus 100% Baumwolle mit elegantem Efeublattdesign. Merzerisiert für Extra-Beständigkeit. Einfach zu pflegen und waschmaschinenfest.

- 100% Baumwolle
- 190g/m²
- Gesäumte Ränder
- Verschiedene Formen
- Einfach zu pflegen
- Waschmaschinenfest

Mitre ^{luxury}

Servietten

Art.Nr	Beschreibung	VE	Preis
HB556	45 x 45cm	10	12,90 €
HB557	55 x 55cm	10	12,90 €

Runde Tischdecke

Art.Nr	Beschreibung	VE	Preis
HB558	173(Ø)cm	1	15,35 €
GW452	230(Ø)cm	1	23,70 €

Quadratische Tischdecken

Art.Nr	Beschreibung	VE	Preis
GW455	90 x 90cm	1	3,90 €
GW444	135 x 135cm	1	8,60 €
GW445	135 x 178cm	1	10,70 €
GW446	135 x 230cm	1	13,80 €
GW448	178 x 178cm	1	14,60 €
GW449	178 x 275cm	1	21,35 €
GW450	178 x 365cm	1	28,10 €
GW451	230 x 230cm	1	23,45 €

Mitre Essentials Occasions Tischwäsche

Das luxuriöse Gefühl von Baumwolle mit der Verschleißfestigkeit von Polyester. Diese frische, reine Tischwäsche verleiht jedem Tisch Eleganz und ist außerdem sehr langlebig. Stilvolle Servietten geben den letzten Schliff, für ein unvergessliches Gourmet-Erlebnis.

- 230g/m²
- Gesäumte Ränder
- Weiches Baumwollgefühl
- Verschleißfest
- Einfach zu pflegen
- Waschmaschinenfest

Art.Nr	Beschreibung	VE	Preis
HB560	Serviette 51 x 51cm weiß	10	10,30 €
HB561	Serviette 51 x 51cm schwarz	10	10,30 €
HB562	Tischdecke 90 x 90cm schwarz	1	3,90 €
GW429	Tischdecke 115 x 115cm weiß	1	6,00 €
GW430	Tischdecke 135 x 135cm weiß	1	8,30 €
HB563	Tischdecke 135 x 135cm schwarz	1	8,30 €
GW431	Tischdecke 135 x 178cm weiß	1	11,40 €
GW435	Tischdecke 178 x 275cm weiß	1	22,40 €
HB564	Tischdecke 178 x 275cm schwarz	1	22,40 €
GW437	Tischdecke 229 x 229cm weiß	1	24,95 €
HB565	Tischdecke 229 x 229cm schwarz	1	24,95 €

Mitre ^{comfort}



Mitre Luxury Satin Band Tischwäsche

Luxuriöse, schwere Tischwäsche, hergestellt aus ägyptischer Baumwolle und verziert mit einem Satinband. Eine hohe Fadenzahl von 135 und ein Gewebegewicht von 210g/m² machen diese Linie perfekt für feine Restaurants.

- 100% Baumwolle
- 210g/m²
- Gesäumte Ränder
- Verschleißfest
- Einfach zu pflegen
- Waschmaschinenfest

Art.Nr	Beschreibung	VE	Preis
HB559	Serviette 55 x 55cm	10	13,95 €
GW417	Tischdecke 91 x 91cm	1	4,95 €
GW418	Tischdecke 114 x 114cm	1	5,45 €
GW419	Tischdecke 137 x 137cm	1	7,25 €
GW420	Tischdecke 137 x 178cm	1	10,35 €
GW421	Tischdecke 137 x 228cm	1	11,70 €
GW422	Tischdecke 160 x 160cm	1	10,35 €
GW423	Tischdecke 178 x 178cm	1	12,25 €
GW424	Tischdecke 178 x 274cm	1	17,95 €
GW425	Tischdecke 178 x 365cm	1	23,70 €
GW426	Tischdecke 229 x 229cm	1	22,70 €

Mitre
luxury



Mitre Comfort Gingham Tischwäsche

Verleihen Sie Ihrem Café oder Ihrer Teestube eine traditionelle Atmosphäre. Weich und hergestellt aus leicht zu pflegendem Polyester für eine Tischdecke, die sowohl stilvoll wie langlebig ist.

- Gesäumte Ränder
- Einfach zu pflegen
- Verschleißfest
- Waschmaschinenfest

Art.Nr	Beschreibung	VE	Preis
HB580	Serviette 46 x 46cm	10	17,95 €
HB581	Tischdecke 89 x 89cm	1	7,25 €
HB582	Tischdecke 132 x 132cm	1	15,35 €
HB583	Tischdecke 178 x 178cm	1	27,35 €

Mitre
comfort



PVC-Tischdecken

Attraktive, strapazierfähige und abwaschbare Tischdecken aus PVC. Geeignet für den Innen- und Außengebrauch, lässt keine Feuchtigkeit durch und hat einen synthetischen Filzrücken für Beständigkeit und um Tischoberflächen zu schützen.

- Einfach sauber zu wischende PVC-Oberfläche
- Waschen & Bügeln nicht notwendig
- Langlebig
- Nur ein Set pro Tisch nötig

Art.Nr	Beschreibung	Preis
GH175	Tischdecke 140 x 140cm	14,55 €
GH177	Tischdecke 140 x 230cm	22,40 €



PVC-Tischdecken

Attraktive, strapazierfähige und abwaschbare Tischdecken aus PVC. Geeignet für den Innen- und Außengebrauch, lässt keine Feuchtigkeit durch und hat einen synthetischen Filzrücken für Beständigkeit und um Tischoberflächen zu schützen.

- Einfach sauber zu wischende PVC-Oberfläche
- Waschen & Bügeln nicht notwendig
- Langlebig
- Nur ein Set pro Tisch nötig



Farbe	90 x 90cm	135 x 135cm	135 x 175cm	135 x 225cm
Rot kariert	E792	E793	E794	E795
Blau kariert	E788	E789	E790	-
Preis	10,95 €	13,95 €	17,95 €	22,95 €

Mitre Essentials Occasions Servietten



Schwere Servietten aus 100% Polyester, mit gesäumten Rändern und einer weichen Baumwolltextur für ein luxuriöses Gefühl. Waschmaschinenfest und einfach zu pflegen. 51 x 51cm.

- 230g/m²
- Gesäumte Ränder
- Weiches Baumwollgefühl
- Verschleißfest
- Waschmaschinenfest

Art.Nr	Beschreibung	VE	Preis
HB560	Serviette 51 x 51cm	10	10,30 €
HB561	Serviette 51 x 51cm	10	10,30 €



Mitre Luxury Satin Band Servietten



Luxuriöse Servietten aus ägyptischer Baumwolle, ausgeführt mit einem Satinband. Perfekt für feine Restaurants.

- 100% Baumwolle
- 210g/m²
- Gesäumte Ränder
- Verschleißfest
- Einfach zu pflegen
- Waschmaschinenfest

Art.Nr	Beschreibung	VE	Preis
HB559	Serviette 55 x 55cm	10	13,95 €

Mitre Luxury Luxor Servietten



Verschleißfeste doch elegante Servietten aus 100% Baumwolle, ausgeführt mit elegantem Efeublattdesign. Merzerisiert für extra Beständigkeit.

- 100% Baumwolle
- 190g/m²
- Gesäumte Ränder
- Einfach zu pflegen
- Waschmaschinenfest

Art.Nr	Beschreibung	VE	Preis
HB556	45 x 45cm	10	12,90 €
HB557	55 x 55cm	10	12,90 €

Olympia Serviettenhalter

Serviettenring aus Edelstahl.



Art.Nr	Beschreibung	VE	Preis
GG862	Edelstahl	10	8,10 €

Mitre Comfort Gingham Servietten



Verleihen Sie Ihrem Café oder Ihrer Teestube eine traditionelle Atmosphäre. Weich und hergestellt aus leicht zu pflegendem Polyester.

- Gesäumte Ränder
- Einfach zu pflegen
- Verschleißfest
- Waschmaschinenfest

Art.Nr	Beschreibung	VE	Preis
HB580	Serviette 46 x 46cm	10	17,95 €

TISCHSERVICE / TISCHWÄSCHE

Skirting

Fügen Sie Ihren Tischen auf Veranstaltungen eine besondere Note hinzu. Diese Skirtings können den Unterschied in der Darstellung für Ihr Bankett, Buffet, Brunch oder Geschäftsmeeting machen. Alle Skirtings sind aus 100% Polyester und für Maschinenwäsche geeignet. Eingenähter Klettverschluss zur Befestigung an Klettclips (separat erhältlich siehe oben). 73(H) x 410(L)cm. Gewicht 1,07kg.



Kräusel-
falte

Art.Nr	Beschreibung	Preis
T995	Bordeauxrot Plisseefalte	43,30 €
T997	Dunkelblau Plisseefalte	43,30 €
T999	Bordeauxrot Kellerfalte	54,75 €
U001	Crème Kellerfalte	54,75 €
U002	Dunkelblau Kellerfalte	54,75 €



Olympia Servietten

Servietten aus 100% Baumwolle für eine lange Lebensdauer. 35(B) x 50(L)cm.



Art.Nr	Beschreibung	VE	Preis
B477	Rot	10	14,50 €
B478	Blau	10	14,50 €

Servietten mit Streifen

Kreieren Sie eine einladende und entspannte Atmosphäre mit diesen 100% ringgesponnenen Bistroservietten mit schickem Streifendesign. Fühlen sich an wie Baumwolle, sind langlebig und schnelltrocknend. 46(B) x 56(L)cm.



Art.Nr	Beschreibung	VE	Preis
CM317	Bordeauxrot & weiß	10	15,55 €
CM318	Schwarz & weiß	10	15,55 €

Tischclips

Edelstahl 18/0, hochglanzpoliert. Aus einem Stück. Für Tischplatten bis 4,5cm dick.



Art.Nr	Beschreibung	VE	Preis
CD931	Tischclip	4	4,30 €

Kombi-Skirtings mit Tischdecken

Für offizielle Anlässe geben unsere speziell entwickelten creme- oder schwarzfarbigen All-in-One Tischdecken mit Skirtings, entweder mit Kellerfalte oder Plisseefalte, den letzten Schliff. Maschinenwaschbar. 73(H) x 182(B) x 75(T)cm. Passend für die Tische L001 und CB518.



Art.Nr	Beschreibung	Preis
CB085	Ecrú Plisseefalte	56,95 €
CD397	Schwarz Plisseefalte	56,95 €

Stehtischhuse Fiesta

Universelles Modell geeignet für Stehtischplatten mit einem Durchmesser bis 100cm. 100% Polyester. Erhältlich in vier verschiedenen Farben. Geeignet für Stehtisch Dubai.



FÜR
TISCHE
SIEHE SEITE 158

Art.Nr	Beschreibung	Preis
H863	Dunkelblau	27,30 €
H864	Ecrú	27,30 €
H865	Bordeauxrot	27,30 €
H866	Schwarz	27,30 €

Olympia Klettband-Tischclip für Skirtings

Starke Kunststoffclips mit Klettband. Für einfache und unsichtbare Befestigung von Skirtings. Einfach an der Tischplatte zu befestigen. Es wird empfohlen alle 30cm des Skirtings einen Clip zu befestigen.



Art.Nr	Beschreibung	VE	Preis
DK890	0,5-2cm	10	10,25 €
DK891	1-3cm	10	11,25 €
DK892	2,5-5cm	10	13,25 €

Stehtischhuse

Stretchhuse für Stehtische aus Easy-Jersey (90% Polyester, 10% Elastan). Geeignet für Tischplatten bis 85(Ø)cm und einer maximalen Höhe von 115cm.

- Komplett mit extra Tischplattenüberzug
- Einfach zu gebrauchen
- Braucht nicht gebügelt zu werden
- Öko-Tex Klasse 2 genehmigt
- Waschmaschinengeeignet



Art.Nr	Beschreibung	Preis
H022	Weiß	24,95 €
H023	Blau	24,95 €
H021	Bordeauxrot	24,95 €
1 H020	Schwarz	24,95 €
2 DK570	Gelb	24,95 €
3 DK571	Orange	24,95 €
4 DK572	Rot	24,95 €
5 DK573	Apfelgrün	24,95 €
6 DK574	Hellgrau	24,95 €
DK575	Anthrazit	24,95 €
7 DK576	Taupe	24,95 €

FÜR
TISCHE
SIEHE SEITE 158



Stehtischhuse

Stretchhuse für Stehtische aus Easy-Jersey (90% Polyester, 10% Elastan). Geeignet für Tischplatten bis 85(Ø)cm und einer maximalen Höhe von 115cm.

- Komplett mit extra Tischplattenüberzug
- Einfach zu gebrauchen
- Braucht nicht gebügelt zu werden
- Öko-Tex Klasse 2 genehmigt
- Waschmaschinengeeignet



Art.Nr	Beschreibung	Preis
8 DK577	Weiß	24,95 €
9 DK578	Blau	24,95 €
DK579	Bordeauxrot	24,95 €
10 DK580	Schwarz	24,95 €
11 DK581	Gelb	24,95 €
DK582	Orange	24,95 €
DK583	Rot	24,95 €
12 DK584	Apfelgrün	24,95 €
13 DK585	Hellgrau	24,95 €
14 DK586	Anthrazit	24,95 €
15 DK587	Taupe	24,95 €

FÜR
TISCHE
SIEHE SEITE 158

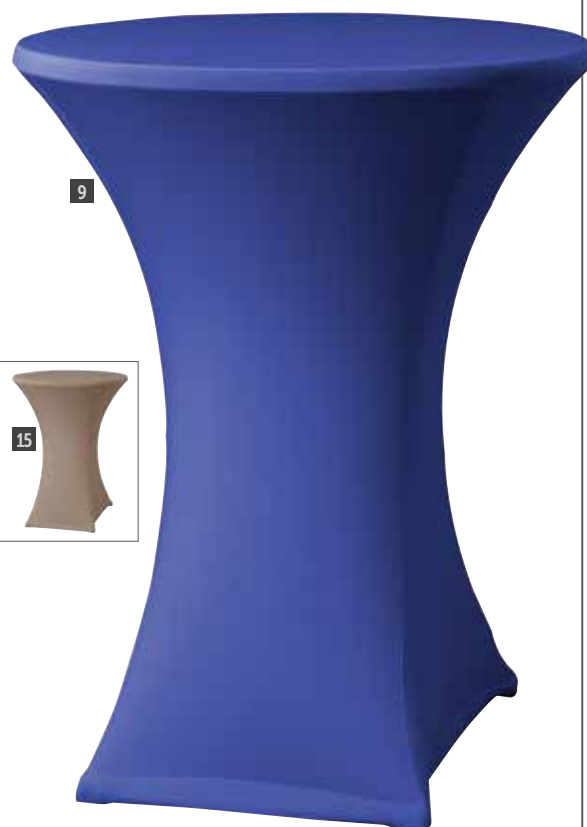

TISCHSERVICE

RESTAURANT, BAR
& HOTEL

MÖBEL

EINZELARTIKEL
& REINIGUNGKLEIDUNG
& ARBEITSSCHUHE

KÜCHE

KÜCHENMÖBEL
& TRANSPORT

GERÄTE

KÜHLEN & GEFRIEREN

RESTAURANT, BAR & HOTEL / MENÜMAPPEN & TAFELN

Olympia Menühalter Heveaholz mit Besteckbehälter

Holzmenükartenhalter mit Besteckbehälter.



Art.Nr	Beschreibung	Preis
GH307	26,5(H) x 23(B) x 10(T)cm	24,50 €

Beaumont Trinkgeldteller

Edelstahl



Art.Nr	Beschreibung	Preis
CJ988	14(Ø)cm	3,30 €

Olympia Rechnungsschale

Schwarze ABS-Kunststoffschale mit 'Thank You'-Gravur. 1(H) x 11(B) x 19(T)cm.



Art.Nr	Beschreibung	Preis
DL158	Kunststoffschälchen	3,40 €

Securit Weinkarte und Rechnungsmappe

Weinkarte wird mit 2 Hüllen für 8 Seiten geliefert. Rechnungsmappe 23,5(H) x 13(B) x 0,5(T)cm, Weinkarte A4.



Art.Nr	Beschreibung	Preis
1 H603	Rechnungsmappe A5	9,65 €
2 H602	Moderne Weinkarte	19,00 €

Aps Rechnungsmappe

Eine hochglanzpolierte Edelstahlschale mit magnetischem Rechnungshalter aus Leder für eine stilvolle Präsentation der Rechnung.



Art.Nr	Beschreibung	Preis
GH406	20(L) x 16(B)cm	26,55 €

Olympia Einsteckhüllen 'American Style'

Legen Sie einfach Ihre Speisekarte hinter die Kunststofffolie für eine praktische und professionelle Präsentation. Ausgestattet mit Metallecken. Erhältlich in A4 oder A5. Einlegeblätter nicht inbegriffen.



A5			A4		
Art.Nr	Beschreibung	Preis	Art.Nr	Beschreibung	Preis
E290	A5 schwarz (2 Seiten)	4,45 €	E292	A4 schwarz (2 Seiten)	5,45 €
E291	A5 schwarz (4 Seiten)	7,55 €	E293	A4 schwarz (4 Seiten)	8,70 €

Securit Crystal Menühalter

A4-Halter, beidseitig transparent.



Art.Nr	Beschreibung	VE	Preis
CB841	Einzel (2 Seiten)	3	9,85 €
CB842	Doppelt (4 Seiten)	3	17,45 €
CB843	Dreifach (6 Seiten)	3	27,45 €

Olympia Olympia Speisekarte PVC

Traditionelle Menükarte mit abwischbarem PVC. Erhältlich in A4- oder A5-Format. Zeigt zwei Seiten, extra Hüllen separat erhältlich. Einlegeblätter nicht inbegriffen.



A5			A4		
Art.Nr	Beschreibung	Preis	Art.Nr	Beschreibung	Preis
E219	A5 schwarz (2 Seiten)	4,45 €	E217	A4 schwarz (2 Seiten)	6,50 €
E220	A5 bordeauxrot (2 Seiten)	4,45 €	E218	A4 bordeauxrot (2 Seiten)	6,50 €

Olympia Menükarten aus Kunstleder

Vierseitige A4- oder A5-Menükarten im verschleißbeständigen Ledereffekt. Zur Erweiterung der Speisekarte können weitere transparente Hüllen mit Goldband befestigt werden (alles separat erhältlich). Einlegeblätter nicht inbegriffen.



A5			A4		
Art.Nr	Beschreibung	Preis	Art.Nr	Beschreibung	Preis
E223	A5 schwarz	6,50 €	E221	A4 schwarz	8,70 €
E224	A5 bordeauxrot	6,50 €	E222	A4 bordeauxrot	8,70 €
E226	4 Seiten A5-Hülle	1,40 €	E225	4 Seiten A4-Hülle	2,45 €
E228	A5 Goldkordel	1,40 €	E227	A4 Goldkordel	1,40 €

Securit Menümappe A5

Kollektion moderner Menükartenhalter - in verschiedenen Farben und Größen erhältlich. Hergestellt aus weichem Kunstleder, zerkratzt nicht und waschbar mit Wasser und Seife. Ausgestattet mit einem Einsatz für die Anzeige von vier Seiten Rücken an Rücken.



A5			A4		
Art.Nr	Beschreibung	Preis	Art.Nr	Beschreibung	Preis
H714	Schwarz A5	12,95 €	H713	Schwarz A4	17,95 €
H722	Hellbraun A5	12,95 €	H721	Hellbraun A4	17,95 €
H718	Weinrot A5	12,95 €	H717	Weinrot A4	17,95 €
H601	10 Zusatzhüllen (A5)	11,95 €	H600	10 Zusatzhüllen (A4)	16,40 €

Securit Menümappen mit Holzbox A4

Attraktive und stilvolle Mappen mit einem hölzernen Rücken für eine individuelle und originelle Menüdarstellung. Erhältlich in zwei Farben mit zwei Hüllen für vier Seiten. Geliefert in einer attraktiven Holzbox. Zusätzliche Einsätze separat erhältlich.



Art.Nr	Beschreibung	VE	Preis
H759	Schwarz	20	295,00 €
H762	Braun	20	295,00 €
H747	Einsteckhüllen A4 schwarz	5	19,55 €
H753	Einsteckhüllen A4 braun	5	19,55 €

Securit A4-Menümappen mit Holzrücken A4

Attraktive und stilvolle Speisekartenhalter mit Holzrücken für Originalität. Erhältlich in zwei Farben mit zwei Hüllen, in denen vier Seiten angezeigt werden. Zusätzliche Hüllen separat erhältlich.



Art.Nr	Beschreibung	VE	Preis
H735	A4 schwarz	1	15,60 €
H747	Einsteckhüllen A4 schwarz	5	19,55 €

Securit Weinflaschenhalter

Robuste, eiserne Weinflaschenhalter mit Kreidetafel für Preisinformationen. Flaschenring 9(Ø)cm. Kreidetafel 13 x 10,5cm.



Spezifikation
DL187 Größe (cm): 40,7(H) x 40,5(B) x 13(T).
Gewicht 2,5kg.

Art.Nr	Beschreibung	Preis
DL187	Dreifach	50,00 €

Securit Rio A4 Menü- und Weinmappen

Stilvolle und moderne Menü- und Weinkarten mit Edelstahlplatte. Hergestellt aus langlebigem und flexiblem sowie leicht zu reinigendem Kunststoff mit strukturierter Oberfläche. Hüllen werden mit einer elastischen Kordel festgehalten. Inklusive einer doppelten Hülle (für vier Seiten).



Art.Nr	Beschreibung	Preis
GL105	Schwarze Menümappe	10,95 €
GL109	Silberfarbene Menümappe	10,95 €
GK039	Schwarze Weinkarte	10,35 €
H600	10 Zusatzhüllen (A4)	16,40 €

TISCHSERVICE

RESTAURANT, BAR & HOTEL

MÖBEL

EINWEGARTIKEL & REINIGUNG

KLEIDUNG & ARBEITSSCHUHE

KÜCHE

KÜCHENMÖBEL & TRANSPORT

GERÄTE

KÜHLEN & GEFRIEREN

RESTAURANT, BAR & HOTEL / MENÜMAPPEN & TAFELN

Olympia Doppelseitige Tischtafel im Menühalter



Doppelseitige Tafel im Menühalter zum Beschriften mit Angeboten oder Tischnummern. Geeignet für den Einsatz mit Kreidestiften.



Art.Nr	Beschreibung	Preis
GJ096	32,5(H) x 21(B)cm	16,40 €

Olympia Tischtafeln



Schreibtäfel mit Holzrahmen ideal für Tische. Die Melaminschreibtäfel ist einfach mit einem weichen Tuch zu reinigen.

Art.Nr	Beschreibung	Preis
1 GG110	22,5(H) x 15(B)cm	10,95 €
2 GG111	31,5(H) x 21,2(B)cm	12,95 €

Securit Elegante Tischtafeln Mahagoni



Tischtafeln in Mahagonioptik. Ideal um auf dem Tisch oder der Bar Spezialitäten anzupreisen. Einfach aus dem Halter zu nehmen, um beide Seiten zu beschriften.

Spezifikation
 P485 Klein Größe (cm): gesamt 17(H) x 15,5(B), Schreibfläche 15(H) x 10(B).
 P486 Mittel Größe (cm): gesamt 28(H) x 20(B), Schreibfläche 21(H) x 15(B).
 P487 Groß Größe (cm): gesamt 32(H) x 27(B), Schreibfläche 30(H) x 21(B).

Art.Nr	Beschreibung	Preis
P485	A6	12,95 €
P486	A5	15,95 €
P487	A4	19,95 €

Securit Elegante Tischtafeln Teak



Tischtafeln in Teakoptik. Ideal um auf dem Tisch oder der Bar Spezialitäten anzupreisen. Einfach aus dem Halter zu nehmen, um beide Seiten zu beschriften.

Spezifikation
 Y869 Mittel Größe (cm): gesamt 28(H) x 20(B), Schreibfläche 21(H) x 15(B).
 Y870 Groß Größe (cm): gesamt 32(H) x 27(B), Schreibfläche 30(H) x 21(B).

Art.Nr	Beschreibung	Preis
3 Y869	A5	17,95 €
4 Y870	A4	19,95 €

Olympia Holzstaffelei



Staffelei aus Holz. Ideal zur Präsentation.



Spezifikation
 CK409 Größe (cm): 13(B) x 13(T).
 CL309 Größe (cm): 21(H) x 14,8(B).
 GF317 Größe (cm): 21(H) x 12(T).

Art.Nr	Beschreibung	VE	Preis
5 CK409	Quadratisch 13(B) x 13(T)cm	4	4,25 €
6 CL309	A5 21(H) x 14,8(B)cm	1	3,50 €
6 GF317	Staffelei. 21(H) x 12(T)cm	1	4,70 €

Securit Speisekartenhalter aus Teakholz



Professionelle, attraktive Präsentationmethode für Angebote, Speisekarten, Preislisten etc. Solider Holzrahmen mit Acrylhalter. Spritzwassergeschützt und einfach in der Handhabung.

Spezifikation
 CE408 Größe (cm): Brett 21(H) x 15(B), insgesamt 23(H) x 18(B) x 4(T).
 CE409 Größe (cm): Brett 30(H) x 21(B), insgesamt 32(H) x 24(B) x 4(T).

Art.Nr	Beschreibung	Preis
7 CE408	A5	19,95 €
8 CE409	A4	24,95 €

Olympia Holzklembrett für Rechnungen

Miniklembrett für Rechnungen.



Art.Nr	Beschreibung	Preis
CN503	9(B) x 15(L)cm	1,55 €

T & G Woodware Tafel in Paddelform mit Ständer



Tafel in Paddelform mit Ständer aus Akazienholz für eine rustikale Anzeige von Angeboten, Tischnummern oder Reservierungen. Geeignet für den Einsatz mit Kreidestiften oder traditioneller Kreide. Reinigen mit einem feuchten Tuch oder Reiniger (Y994).

Art.Nr	Beschreibung	Preis
CL485	38,5(H) x 22(B) x 2,5(T)cm	27,35 €

Olympia Klemmbrett in Holzeffekt

Stilvolles Klemmbrett zur Menüpräsentation.



Art.Nr	Beschreibung	Preis
GM301	A5	9,45 €
GM300	A4	16,95 €

Olympia Klemmbrett & Ständer

Charmantes Holzklemmbrett um Ihr Menü zu präsentieren. Vervollständigen Sie das Set mit einem Ständer für 10 Klemmbretter.



Art.Nr	Beschreibung	Preis
1 CL175	A5	4,65 €
2 CL174	A4	5,95 €
3 CL176	Ständer 28(B) x 15(T)cm	6,40 €

Olympia Minitafel

Minitafel mit Stab für eine einzigartige Speisenkennzeichnung. Geeignet für Standardkreide und flüssige Kreidestifte. Mit einem feuchten Tuch reinigen.



Art.Nr	Beschreibung	Preis
GL086	22(H) x 9(B)cm	3,30 €



Securit Kreidetafel in Pfeilform

Diese originelle Tafel in Pfeilform lässt sich mithilfe ihres angespitzten Holzstiels praktisch in Rasenflächen oder Blumentöpfen aufstellen, um Ihren Kunden die Richtung zu Ihrem Betrieb zu zeigen. Inklusive flüssiger Kreidestift.



Art.Nr	Beschreibung	Preis
CK325	67(H) x 50(B) x 2(T)cm	17,95 €



Securit Minitischtafeln

Ausgefällene Minikreidetafeln mit Holzbasis, ideal zur Anzeige von Tischnummern. UV-, stoß-, fleck- und kratzbeständig. Geliefert mit Kreidestift.



Art.Nr	Beschreibung	VE	Preis
4 GL111	Teekanne	3	9,90 €
5 GL112	Teller	3	9,90 €
6 GL113	Tasse	3	9,90 €

Securit Kreidetafeln

Handliche Schreibtäfel für Preisinformationen und Angebote. Die nicht poröse Oberfläche ist beständig gegen Flecken und leichten Regen. Inklusive Kreidestift.



Art.Nr	Beschreibung	Preis	Spezifikation
GG112	Weinflasche	12,00 €	GG112 Größe (cm): 50(H) x 15(B).
GG113	Weinglas	12,00 €	GG113 Größe (cm): 50(H) x 24(B).

Olympia Kreidetafeln

Stabiler Holzrahmen mit einer einfach zu reinigenden Melaminschreibtäfel.



Art.Nr	Beschreibung	Preis
7 GG106	30(H) x 40(B)cm	13,75 €
8 GH879	60(H) x 45(B)cm	19,75 €
9 GG107	60(H) x 80(B)cm	26,75 €

RESTAURANT, BAR & HOTEL / MENÜMAPPEN & TAFELN

Kreidestifte 2mm

Verschmier-, schmutz- und wasserbeständige Stifte für den Einsatz mit allen Menütafeln. Einfach mit einem feuchten Tuch abwischbar. Vier Farben: rot, blau, grün und weiß. Schreibgröße: 1x2mm.



Art.Nr	Beschreibung	VE	Preis
GJ550	Verschiedene Farben	4	10,15 €
GJ551	Weiß	4	10,15 €

Securit Zig Posterman wetterfeste Kreidestifte 6mm

Wetterfester Kreidestift zum Gebrauch auf allen Tafeln. Einfach zu entfernen mit Securit-Tafelreiniger Y994. Schreibgröße: 2 x 6mm.



Art.Nr	Beschreibung	Preis
Y985	6mm weiß	3,40 €
Y987	6mm rot	3,40 €
Y989	6mm gelb	3,40 €
Y990	6mm grün	3,40 €
Y986	6mm rosa	3,40 €
Y991	6mm blau	3,40 €
Y988	6mm hellblau	3,40 €
Y992	6mm schwarz	3,40 €
Y993	Set von 8	26,95 €
Y994	75cl Reiniger	11,95 €

Securit Zig Posterman wetterfeste Kreidestifte 15mm

Wetterfester Kreidestift zum Gebrauch auf allen Tafeln. Einfach zu entfernen mit Securit-Tafelreiniger Y994. Schreibgröße: 7 x 15mm.



Art.Nr	Beschreibung	Preis
Y976	15mm weiß	6,00 €
Y984	Set von 8	48,70 €
Y994	75cl Reiniger	11,95 €

Securit Kreidestifte 6mm

Stift auf Wasserbasis zum Gebrauch auf allen Wandtafeln. Fleckt nicht wenn sie trocken sind. Einfach abzuwischen mit feuchtem Tuch. Schreibgröße: 2 x 6mm.



Art.Nr	Beschreibung	Preis	Art.Nr	Beschreibung	Preis
P520	6mm weiß	3,40 €	P525	6mm blau	3,40 €
P523	6mm rot	3,40 €	P531	6mm orange	3,40 €
P528	6mm gelb	3,40 €	P527	6mm lila	3,40 €
P526	6mm grün	3,40 €	Y999	Set von 8	26,95 €
P533	6mm rosa	3,40 €	GF261	Set von 8 weiß	26,95 €

Zig Illumigraph Stifte

Illumigraph weißer Stift auf Wasserbasis zum Gebrauch auf allen Tafeln. Fleckt nicht nach dem trocknen. Einfach abwischen mit feuchtem Tuch. Schreibgröße: 15 x 30mm



Art.Nr	Beschreibung	Preis
Y995	Weiß 15 x 30mm	9,10 €

Securit Schablonen

5 Schablonen mit Zahlen, Symbolen, Alphabet und 13 Bildern geben jeder Tafel ein professionelles Aussehen.



Art.Nr	Beschreibung	Preis
E287	5-teiliges Set	14,35 €

Securit Kreidestifte 15mm

Stift auf Wasserbasis zum Gebrauch auf allen Wandtafeln. Fleckt nicht wenn sie trocken sind. Einfach abzuwischen mit feuchtem Tuch. Schreibgröße: 7 x 15mm.



Art.Nr	Beschreibung	Preis
P538	15mm weiß	6,00 €
Y998	Set von 8	48,45 €
GF260	Set von 8 weiß	44,30 €

Kreidestifte 6mm Pastellfarben

Flüssige Kreidestifte sind wetterbeständig und eine Alternative zu traditioneller Kreide. Dieses Set besteht aus: braun, hellbraun, rot, hellblau, hellgelb, grau und lachs. Einfach zu entfernen mit flüssigem Reiniger.



Art.Nr	Beschreibung	Preis
GM269	6mm-Spitze	34,90 €
CE573	15mm-Spitze	47,65 €

Securit Lange Wandtafeln Teakoptik

Langlebiges massives Buchenholz in Teakdesign. Tafeln können sowohl beidseitig benutzt als auch an der Wand montiert werden. In verschiedenen Größen erhältlich.



Art.Nr	Beschreibung	Preis
Y859	100(H) x 56(B) x 5(T)cm	64,95 €
Y860	120(H) x 56(B) x 5(T)cm	74,95 €

Securit Duplo Straßentafel

Solide, doppelt lackierte Kreidestraßentafel aus Teakholz. Geeignet für den Innen- und Außenbereich



Spezifikation
 CE414 Größe (cm): Tafel 68(H) x 47(B), Komplet 85(H) x 55(B) x 8(T). Gewicht 8,8kg.
 CE415 Größe (cm): Tafel 87(H) x 58(B), Komplet 120(H) x 67(B) x 8(T). Gewicht 16,35kg.

Art.Nr	Beschreibung	Preis
CE415	120(H) x 67(B)cm	195,00 €

Olympia Straßentafel mit Metallrahmen

Robuste Straßentafel mit schwarzem Rahmen, geeignet für den Innen- und Außenbereich. Tafel kann mit traditioneller Kreide oder flüssigen Kreidestiften beschriftet werden. Mit einem feuchten Tuch abwischen oder mit Y994 Reiniger.



Art.Nr	Beschreibung	Preis
CL009	102,5(H) x 67(B) x 66(T)cm	155,00 €

Olympia Straßentafeln

Stabile Straßentafel mit Holzrahmen und einer einfach zu reinigenden Melaminschreibtafel. Ideal für Restaurants, Cafés und Terrassen, die ihre täglichen Angebote ausstellen möchten.



Art.Nr	Beschreibung	Preis
GG108	85(H) x 50(B)cm	75,00 €
GG109	120(H) x 70(B)cm	130,00 €

Plakatständer aus Aluminium

Schöne und stabile Display-Tafel in A2. Gefertigt aus eloxiertem Aluminium mit abgerundeten verchromten Ecken.



Spezifikation
 GG882 Größe (cm): 78(H) x 46,3(B) x 70(T).

Art.Nr	Beschreibung	Preis
GG882	A2	75,00 €

Olympia Zeitungsständer aus Holz

Zeitschriftenständer sorgt für eine übersichtliche Präsentation von Lesematerial in Hotels, Cafés und Bars. Wandmontage.



Art.Nr	Beschreibung	Preis
GM256	60,5(H) x 7(B) x 4,5(T)cm	25,00 €

TISCHSERVICE

RESTAURANT, BAR & HOTEL

MÖBEL

EINWEGARTIKEL & REINIGUNG

KLEIDUNG & ARBEITSSCHUHE

KÜCHE

KÜCHENMÖBEL & TRANSPORT

GERÄTE

KÜHLEN & GEFRIEREN

RESTAURANT, BAR & HOTEL / MENÜMAPPEN & TAFELN

Olympia Aluminium Menürahmen



Einfach zu öffnen um den Inhalt zu wechseln. Gemacht aus nicht reflektierendem PVC. Mattsilberner 2,5cm Aluminiumrahmen. Wird geliefert ohne Wandbefestigungsmaterial.

Spezifikation
U797 Größe (cm): 33(H) x 24,5(B).
U798 Größe (cm): 45,5(H) x 33,2(B).

Art.Nr	Beschreibung	Preis
U797	A4	19,95 €
U798	A3	25,95 €

Olympia Menühalter Klemmbrett

Mit diesen originellen Menühaltern in Klemmbrettoptik können Sie veränderte Menüs schnell austauschen und Ihre Gäste haben stets den Überblick über Ihr Angebot. Passender Holzständer separat erhältlich.



Art.Nr	Beschreibung	Preis
CM668	A5 Brett	10,95 €
CM667	A4 Brett	12,95 €



Securit LED-Displaykasten

Ein LED-Informationsanzeigenset von Securit in schwarz. Wetterbeständiger, beschichteter Stahl mit weißen LEDs. Hoch- oder Querformat. Wandmontage ist auch möglich. Anzeige von 4x A4 Seiten. Geliefert mit Fuß, fünf Meter Kabel und Stecker. Kompatibel mit Batterienset DL182 (separat erhältlich).



Spezifikation
GL110 230V. Größe (cm): 120(H) x 65(B) x 10(T). Gewicht 19kg.

Art.Nr	Beschreibung	Preis
GL110	4 x A4	470,00 €

Olympia Menühalter Edelstahl mit Ring

Edelstahl. 6(H) x 5,8(Ø)cm.



Art.Nr	Beschreibung	Preis
DM220	Edelstahlring	2,25 €

Olympia Menühalter Acryl

Acrylkartenhalter für Tisch und Buffet.



Spezifikation
CC443 Größe (cm): 4,3(H) x 6(B) x 5(T).

Art.Nr	Beschreibung	Preis
CC443	T-Form 4,3(H) x 6(B) x 5(T)cm	2,45 €

Olympia Menühalter Acryl

Acrylkartenhalter für Tisch und Buffet.



Spezifikation
CC442 Größe (cm): 2,5(H) x 7(B) x 5,5(T).

Art.Nr	Beschreibung	Preis
CC442	Menühalter 2,5(H) x 7(B) x 5,5(T)cm	3,30 €

Olympia Menühalter Edelstahl breite Basis

Edelstahl. 3(H) x 8(B) x 5(T)cm.



Spezifikation
DM221 Größe (cm): 8(H) x 3,7(B).

Art.Nr	Beschreibung	Preis
DM221	Dreieckig	2,35 €

Olympia Menüaufsteller quadratisch

Edelstahl. 4(H) x 8(B) x 8(T)cm.



Spezifikation
DM222 Größe (cm): 4(H) x 8(B) x 8(T).

Art.Nr	Beschreibung	Preis
DM222	Quadratisch Edelstahl	4,45 €
CE304	A5 Hülle für F778 & DM222	4,30 €

T & G Woodware Menühalter Holz

Menühalter aus Holz geeignet zum Gebrauch mit unterschiedlichen Menükartengrößen. 3,5(H) x 13(B) x 3,5(T)cm.



Art.Nr	Beschreibung	Preis
1 CF849	3,5(H) x 13(B) x 3,5(T)cm	6,75 €
2 DM201	3,5(H) x 13(B) x 3,5(T)cm	6,75 €

Olympia Menühalter für Wandmontage Holz

Stilvoller Takeway-Menühalter aus Holz, Oberseite offen für einen schnellen Menükartenwechsel.



Art.Nr	Beschreibung	Preis
CL390	23,5(H) x 12,5(B) x 7,5(T)cm	10,95 €

Olympia Menühalter Acryl breite Basis A5

Sehr langlebiger und transparenter Kunststoffhalter für A5-Menükarten (nicht inbegriffen). 4,2(H) x 15,1(B) x 5,7(T)cm.



Spezifikation
D790 Größe (cm): 4,2(H) x 15,1(B) x 5,7(T).

Art.Nr	Beschreibung	Preis
D790	4,2(H) x 15,1(B) x 5,7(T)cm	4,30 €

Olympia Menühalter Edelstahl gebogen A5

Hochglanzpolierte Basis aus 18/10 Edelstahl. Abwischbare Hüllen (separat erhältlich) in A5- oder A4-Format. 1,8(H) x 8(B) x 7,8(T)cm.



Spezifikation
F778 Größe (cm): 1,8(H) x 8(B) x 7,8(T).

Art.Nr	Beschreibung	Preis
F778	Edelstahlbasis	1,95 €
CE304	A5 Hülle für F778 & DM222	4,30 €

Olympia Menühalter Acryl Blockform A4

Transparent. 5,5(H) x 8,5(B) x 3(T)cm.



Spezifikation
DM203 Größe (cm): 5,5(H) x 8,5(B) x 3(T).

Art.Nr	Beschreibung	Preis
DM203	5,5(H) x 8,5(B) x 3(T)cm	10,95 €

Olympia Menühalter Acryl 3-seitig

Acrylmenühalter zur Anzeige von Menüs und Aktionen. 21(H) x 11(B) x 11(T)cm.



Spezifikation
DM208 Größe (cm): 21(H) x 11(B) x 11(T).

Art.Nr	Beschreibung	Preis
DM208	21(H) x 11(B) x 11(T)cm	8,70 €

Olympia Tischaufsteller Acryl T-Forms

Acrylhalter. Papierseiten einfach seitlich einführen für eine effektive und freistehende Präsentation von Menüs oder anderen Informationen.



Spezifikation
CC446 Größe (cm): 21,5(H) x 15(B) x 7(T).
CC447 Größe (cm): 30,5(H) x 21(B) x 10(T).

Art.Nr	Beschreibung	Preis
7 CC446	A5	4,70 €
8 CC447	A4	6,75 €

Olympia Tischaufsteller Acryl L-Form

Stehender Acrylhalter in A4 oder A5. Papierblätter einfach von der Seite einschieben für eine effektive, freistehende Präsentation des Menüs oder anderer Informationen.



Spezifikation
CC444 Größe (cm): 21,5(H) x 15(B) x 7(T).
CC445 Größe (cm): 30,5(H) x 21(B) x 10(T).

Art.Nr	Beschreibung	Preis
3 CC444	A5	4,10 €
4 CC445	A4	6,50 €

Aufsteller für Prospekt

Stehend oder für Wandmontage. Ideal für die Anzeige von Menüs in Hotelzimmern oder Broschüren und Visitenkarten am Empfang.



Art.Nr	Beschreibung	Preis
5 CB589	DL (1/3 A4)	4,10 €
6 CB590	A4	8,30 €

TISCHSERVICE

RESTAURANT, BAR & HOTEL

MÖBEL

EINWEGARTIKEL & REINIGUNG

KLEIDUNG & ARBEITSSCHUHE

KÜCHE

KÜCHENMÖBEL & TRANSPORT

GERÄTE

KÜHLEN & GEFRIEREN

Roltex Serviertabletts mit Griffen

Serviertabletts aus ABS mit starken Handgriffen. Leichtgewichtlich und geschirrspülgerecht. 43,5 x 30,5cm.



Art.Nr	Beschreibung	Preis
CW017	Ecru	4,95 €
CW018	Rot	4,95 €
CW019	Blau	4,95 €

Olympia Kristallon Fast-Food-Tablett

Die texturierte Oberfläche hilft Rutschen zu reduzieren und Bruchschäden zu verhindern. Einfach zu reinigendes Polypropylen. Einzel verkauft.



Art.Nr	Beschreibung	Preis
CM940	2,5(H) x 42(L) x 30,5(B)cm	3,25 €

Olympia Kristallon Fast-Food-Tabletts

Texturierte Oberfläche reduziert Rutschgefahr. Leicht zu reinigendes Polypropylen. Einzel verkauft. Erhältlich in 3 Größen und 7 Farben.



34,5 x 26,5cm

Art.Nr	Beschreibung	Preis
DP213	Rot	2,25 €
DP214	Grün	2,25 €
DP215	Blau	2,25 €
DP216	Schwarz	2,25 €
DP217	Grau	2,25 €
DP218	Braun	2,25 €
GF995	Weiß	2,25 €

41,5 x 30,5cm

Art.Nr	Beschreibung	Preis
P504	Rot	2,45 €
P505	Grün	2,45 €
P506	Blau	2,45 €
P501	Schwarz	2,45 €
P502	Grau	2,45 €
P503	Braun	2,45 €
GF996	Weiß	2,45 €

45 x 35cm

Art.Nr	Beschreibung	Preis
P510	Rot	2,85 €
P511	Grün	2,85 €
P512	Blau	2,85 €
P507	Schwarz	2,85 €
P508	Grau	2,85 €
P509	Braun	2,85 €
GF997	Weiß	2,85 €

Olympia Serviertabletts



Solides Tablett in Mahagoni- oder Birkenoptik, passend für jedes Budget.



Mahagoni

Art.Nr	Beschreibung	Preis
1 J831	Mahagonioptik 32(B) x 24(T)cm	4,15 €
2 P248	Mahagonioptik 43(B) x 33(T)cm	5,50 €
3 J832	Mahagonioptik 45(B) x 34(T)cm	6,85 €
4 J833	Mahagonioptik 60(B) x 45(T)cm	9,25 €
4 J834	Mahagonioptik 33(Ø)cm	4,15 €

Birke

Art.Nr	Beschreibung	Preis
5 DP224	Birkenoptik 32(B) x 24(T)cm	4,25 €
6 DP225	Birkenoptik 43(B) x 33(T)cm	5,45 €
7 DP226	Birkenoptik 45(B) x 34(T)cm	6,85 €
8 DP227	Birkenoptik 60(B) x 45(T)cm	9,25 €

Roltex Original Serviertabletts

Serviertabletts aus Polyester für tägliche Nutzung. Kratzfest, leichtgewichtig und pflegeleicht.



53x32,5cm

Art.Nr	Beschreibung	Preis
DS083	Blau	22,40 €
DS084	Rot	22,40 €
DS085	Grün	22,40 €

47x36cm

Art.Nr	Beschreibung	Preis
DS086	Blau	20,75 €
DS087	Rot	20,75 €
DS088	Grün	20,75 €

42x32cm

Art.Nr	Beschreibung	Preis
DS089	Blau	15,25 €
DS090	Rot	15,25 €
DS091	Grün	15,25 €

37,5x26,5cm

Art.Nr	Beschreibung	Preis
DS092	Blau	24,95 €
DS093	Rot	24,95 €
DS094	Grün	24,95 €

Roltex Classic Serviertabletts

Serviertabletts für intensive Nutzung. Aus Polyester und verstärkt mit Fiberglas. Geeignet für gewerbliche Spülmaschinen. 3 Jahre Garantie.



53x37cm

Art.Nr	Beschreibung	Preis
DR855	Beige	14,20 €
DR856	Grau	14,20 €
DR857	Weiß	14,20 €

53x32,5cm

Art.Nr	Beschreibung	Preis
DR858	Beige	13,50 €
DR859	Grau	13,50 €
DR860	Weiß	13,50 €

32,5 x 26,5cm

Art.Nr	Beschreibung	Preis
DR864	Beige	10,35 €
DR865	Grau	10,35 €
DR866	Weiß	10,35 €

50x32,5cm

Art.Nr	Beschreibung	Preis
DR867	Beige	16,95 €
DR868	Grau	16,95 €
DR869	Weiß	16,95 €

46x36cm

Art.Nr	Beschreibung	Preis
DR861	Beige	12,25 €
DR862	Grau	12,25 €
DR863	Weiß	12,25 €

Roltex Original Serviertablett

Laminierte Serviertabletts im Holzdekor. Stapelbar für einfache Lagerung.



Wenge - ohne Antihafbeschichtung

Art.Nr	Beschreibung	Preis
DS098	Wenge 32,5(L) x 26,5(B)cm	5,90 €
CR766	Wenge 43(L) x 33(B)cm	8,90 €
DS097	Wenge 46(L) x 36(B)cm	9,90 €
DS096	Wenge 53(L) x 32,5(B)cm	10,90 €
DS095	Wenge 53(L)x37(B)cm	11,90 €
CS444	Wenge 45(Ø)cm	14,90 €

Antislip Wenge - mit Antihafbeschichtung

Art.Nr	Beschreibung	Preis
DA719	Wenge 32,5(L) x 26,5(B)cm	9,90 €
CR783	Wenge 37,5(L) x 26,5(B)cm	10,90 €
CR810	Wenge 43(L) x 33(B)cm	12,90 €
DA718	Wenge 46(L) x 36(B)cm	13,90 €
DA717	Wenge 53(L) x 32,5(B)cm	14,90 €
DA716	Wenge 53(L) x 37(B)cm	16,90 €
CS451	Wenge 45(Ø)cm	17,90 €

RESTAURANT, BAR & HOTEL / SERVIERTABLETTS

Roltex Nordic Serviervtablets

Serviervtablets aus ABS. Leichtgewichtig und geschirrspülgerecht.



36(B) x 28(T)cm

Art.Nr	Beschreibung	Preis
DR870	Schwarz	3,90 €
DR871	Kirschrot	3,90 €
DR872	Dunkelgrau	3,90 €
DR874	Weiß	3,90 €

43(L) x 33(B)cm

Art.Nr	Beschreibung	Preis
DR875	Schwarz	4,95 €
DR876	Kirschrot	4,95 €
DR877	Dunkelgrau	4,95 €
DR879	Weiß	4,95 €

Roltex Classic Serviervtablett

Serviervtablets für intensive Nutzung. Aus Polyester und verstärkt mit Fiberglas. Geeignet für gewerbliche Spülmaschinen.

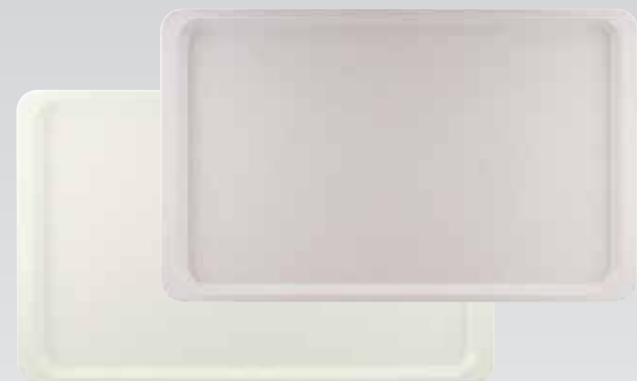

53 x 37cm

Art.Nr	Beschreibung	Preis
DR845	Designgrau	19,95 €
DR846	Perlmutter	19,95 €

53 x 32,5cm

Art.Nr	Beschreibung	Preis
DR847	Designgrau	18,95 €
DR848	Perlmutter	18,95 €

46 x 36cm

Art.Nr	Beschreibung	Preis
DR849	Designgrau	16,95 €
DR850	Perlmutter	16,95 €

32,5x26,5cm

Art.Nr	Beschreibung	Preis
DR851	Grau 32,5(L) x 26,5(B)cm	12,25 €
DR852	Perlmutter	12,25 €

50 x 32,5cm

Art.Nr	Beschreibung	Preis
DR853	Designgrau	20,95 €
DR854	Perlmutter	20,95 €



Roltex Wave Serviervtablets

Langlebiges Design und Qualität. Hergestellt aus erneuerbaren Materialien, geschirrspülgerecht, stapelbar und kratzfest.



43x23cm

Art.Nr	Beschreibung	Preis
DS020	Grau	12,45 €
DS021	Helles Holz	12,45 €
DS022	Dunkles Holz	12,45 €
DS023	Palisander	12,45 €

43x33cm

Art.Nr	Beschreibung	Preis
DS024	Grau	15,25 €
DS027	Palisander	15,25 €

46x36cm

Art.Nr	Beschreibung	Preis
DS028	Grau	16,40 €
DS029	Helles Holz	16,40 €
DS030	Dunkles Holz	16,40 €
DS031	Palisander	16,40 €

Roltex Patrel Serviervtablets

Langlebiges, ergonomisches Design und Qualität. Gefertigt aus einer Mischung von Holzfasern und Polypropylen. Geschirrspülgerecht und stapelbar (wenn trocken). Größe 43,5 x 31cm.



43,5x31cm

Art.Nr	Beschreibung	Preis
DA706	Weiß	7,55 €
DA707	Taupe	7,55 €
DA708	Schwarz	7,55 €
DA709	Grün	7,55 €

Olympia Kristallon Antirutschtablett

Antirutschbeschichtetes Serviertablett zu einem günstigen Preis. Langlebig mit einer ausgezeichneten Antirutschbeschichtung. Kunststoffkonstruktion.

Antirutschtablett Fiberglas

Äußerst effektive Antirutschoberfläche. Einfach zu reinigen und nicht porös. Die Fiberglaskonstruktion aus einem Stück ist splitterresistent und praktisch unzerbrechlich.



Olympia Kristallon Rechteckige Antirutschtablets

Robuste, strapazierfähige qualitative Antirutschtablets. Einteilige Kunststoffkonstruktion.



Olympia Kristallon Ovales Antirutschtablett

Schwarzes ovales Antirutschtablett. Kunststoffkonstruktion aus einem Stück. Chromständer (separat erhältlich), passend für ovales Tablett.



Rund

Art.Nr	Beschreibung	Preis
1 C556	28(Ø)cm Kunststoff	2,95 €
C557	35,6(Ø)cm Kunststoff	3,45 €
C558	40,6(Ø)cm Kunststoff	4,45 €
J845	28(Ø)cm Fiberglas	4,95 €
J846	35,6(Ø)cm Fiberglas	5,95 €
J847	40,6(Ø)cm Fiberglas	6,95 €

Rechteckig

Art.Nr	Beschreibung	Preis
2 C559	45,7 x 35,6cm Kunststoff	4,95 €
3 C560	51 x 38cm Kunststoff	7,95 €

Oval

Art.Nr	Beschreibung	Preis
4 C162	68,5(L) x 56(B)cm oval	24,25 €
5 C163	Ovales Serviertablettgestell aus Chrom	32,80 €

Roltex Blackline Serviertablett antirutsch schwarz

Serviertablets mit Antirutschbeschichtung. Kratzfest und geschirrspülergeeignet.



Art.Nr	Beschreibung	Preis
6 DA770	Schwarz 31(Ø)cm	15,90 €
DA771	Schwarz 38(Ø)cm	18,90 €
7 DA772	Schwarz 35(L) x 26(B)cm	16,90 €
DA773	Schwarz 42(L) x 30(B)cm	19,90 €
8 DA774	Schwarz 49(L) x 34(B)cm	24,90 €
9 DA775	Schwarz 63(L) x 39(B)cm	39,90 €

RESTAURANT, BAR & HOTEL / SERVIERTABLETTS

Cambro Camtray Tablett

Stabile, glatte Tablett. Stoß-, bruch-, kratz-, und fleckenbeständig. Hitzebeständig von -10°C bis 100°C.



35(b) x 27(d)cm

Art.Nr	Beschreibung	Preis
DS516	Schwarz	10,95 €
DS517	Blau	10,95 €
DS518	Bordeaux	13,50 €
DS519	Dunkelgrün	13,50 €

Cambro Lamierte Serviertablett

Langlebige Serviertablett mit einer durchsichtigen Antihalt-Beschichtung. Hitzebeständig von -10°C bis 100°C. Geschirrspülergeeignet. Perfekt für Restaurants und Cafés.



Art.Nr	Beschreibung	Preis
DM794	Birke 38(B) x 27(T)cm	12,55 €
1 DM795	Birke 43(B) x 33(T)cm	13,70 €
2 DM796	Walnuss 43(B) x 33(T)cm	13,70 €
DM797	Walnuss 46(B) x 36(T)cm	15,75 €
3 DM798	Walnuss 38(Ø)cm	13,55 €

Cambro Zimmerservicetablett

Leichte, laminierte Zimmerservicetablett mit Griffen. Stapelbar.



Art.Nr	Beschreibung	Preis
4 DL156	Walnuss 64(B) x 40(T)cm	21,95 €
5 DL157	Wenge 64(B) x 40(T)cm	21,95 €

Cambro Lamierte Serviertablett

Strapazierfähige, laminierte Tablett. Schock-, bruch-, kratz- und fleckenbeständig. Hitzebeständig von -10°C bis 100°C.



Art.Nr	Beschreibung	Preis
11 U415	Birke	5,70 €
12 U414	Mahagoni	5,70 €
13 U413	Granit	5,70 €
DP212	Birke	9,25 €
DP210	Mahagoni	9,25 €
DP211	Granit	9,25 €
U418	Birke	9,95 €
U417	Mahagoni	9,95 €
U416	Granit	9,95 €

Cambro Melamin Serviertablett mit Holzeffekt

Bruch sichere Serviertablett aus Melamin mit Holzeffekt, die sowohl attraktiv als auch stabil sind. Perfekt für Cafés, Restaurants und Kneipen. Geschirrspülergeeignet.



33(b) x 43(d)cm

Art.Nr	Beschreibung	Preis
6 DR580	Helle Eiche	9,15 €
7 DR581	Braune Eiche	9,15 €
8 DR582	Dunkle Eiche	9,15 €
9 DR583	Helle Olive	9,15 €
10 DR584	Braune Olive	9,15 €

33(b) x 46(d)cm

Art.Nr	Beschreibung	Preis
DR585	Helle Eiche	10,30 €
DR586	Braune Eiche	10,30 €
DR587	Dunkle Eiche	10,30 €
DR588	Helle Olive	10,30 €
DR589	Braune Olive	10,30 €

Cambro Camtray Tablett

Stabile, glatte Tablett. Stoß-, bruch-, kratz-, und fleckenbeständig. Hitzebeständig von -10°C bis 100°C.



45,7(b) x 35,5(d)cm

Art.Nr	Beschreibung	Preis
CW778	Schwarz	24,50 €
CW779	Weiß	24,50 €

Cambro Camtread Serviertabletts

Hochwertige, antihafbeschichtete Serviertabletts. Hergestellt aus Glasfaser mit einer langlebigen Oberfläche aus Gummi. Geschirrspülergeeignet und hitzebeständig von -10°C bis 100°C.



Art.Nr	Beschreibung	Preis
CT277	Rechteckig 45,7(B) x 35,5(T)cm	34,90 €

Cambro Camtread Serviertabletts

Hochwertige, antihafbeschichtete Serviertabletts. Hergestellt aus Glasfaser mit einer langlebigen Oberfläche aus Gummi. Geschirrspülergeeignet und hitzebeständig von -10°C bis 100°C.



Art.Nr	Beschreibung	Preis
DB003	Rund 35,5(Ø)cm	11,20 €
DB004	Rund 40,5(Ø)cm	11,70 €
DB005	Rechteckig 45,7(B) x 35,5(T)cm	16,60 €

Cambro Camtread Serviertabletts

Hochwertige, antihafbeschichtete Serviertabletts. Hergestellt aus Glasfaser mit einer langlebigen Oberfläche aus Gummi. Geschirrspülergeeignet und hitzebeständig von -10°C bis 100°C.



Art.Nr	Beschreibung	Preis
DM780	Rund 28(Ø)cm	17,65 €
DM781	Rund 35,5(Ø)cm	22,40 €
DM782	Rund 40,5(Ø)cm	29,45 €
DM785	Oval 68,5 x 56cm	59,95 €

Cambro Bunte Versa Lite Tabletts

Tabletts in schönen, kräftigen Farben. Einfaches Design. 33(B) x 43(L)cm.



Art.Nr	Beschreibung	Preis
GH237	Himbeer	15,60 €
GH236	Grün	15,60 €
GH238	Lila	15,60 €
GH239	Grau	15,60 €

Cambro Versa Lite Serviertabletts aus Polyester

Stapelbare Tabletts aus Polyester mit verstärkten Ecken und Kantenschutz. Stapelfüßchen ermöglichen eine gute Luftzirkulation für schnelles Trocknen. Hitzebeständig bis 130°C und geschirrspülergeeignet.

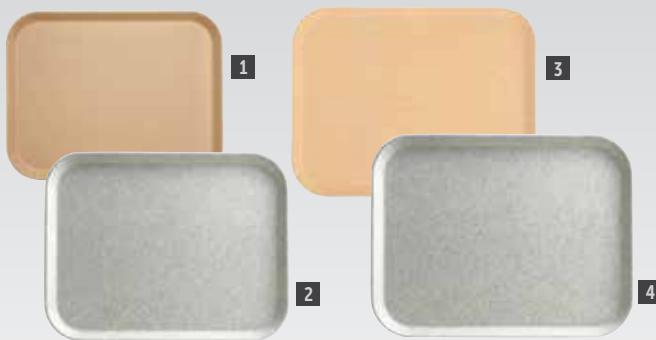

Art.Nr	Beschreibung	Preis
1 DJ657	Mokkabraun Klein	12,00 €
2 DJ658	Rauchgrau Klein	12,00 €
3 DJ660	Mokkabraun Groß	13,40 €
4 DJ661	Rauchgrau Groß	13,40 €

Cambro Fastfood Serviertabletts

Strapazierfähige, laminierte Serviertabletts. Schock-, bruch-, kratz- und fleckenbeständig. Hitzebeständig von -10°C bis 100°C.



30 x 41cm		
Art.Nr	Beschreibung	Preis
DM800	Rot	3,25 €
5 DE312	Schwarz	3,25 €
6 DE313	Grün	3,25 €

Met handvatten 30 x 43cm		
Art.Nr	Beschreibung	Preis
DE314	Schwarz	5,90 €
7 DE315	Rot	5,90 €
DE316	Grün	5,90 €

RESTAURANT, BAR & HOTEL / SERVIERTABLETTS

Olympia Polierte runde Tablett

Poliertes Edelstahltablett mit Rand. Geschirrspülgeeignet.



Art.Nr	Beschreibung	Preis
CN717	35(Ø)cm	9,85 €
CN718	40(Ø)cm	14,35 €

Olympia Poliertes 1/1 GN-Tablett

Poliertes Edelstahltablett mit Rand in GN1/1-Größe -ideal um Speisen im Buffetstil zu präsentieren. Geschirrspülgeeignet.



Art.Nr	Beschreibung	Preis
CN599	1/1 GN-Tablett	18,50 €

Olympia Kristallon Serviertabletts

Serviertabletts aus Fiberglas mit Granitoptik.



Art.Nr	Beschreibung	Preis
GF240	40,5(B) x 30,5(T)cm	6,50 €
GF241	45,7(B) x 35,6(T)cm	9,85 €

Olympia Serviertablett Edelstahl

Rundes Serviertablett aus Edelstahl mit schrägem Rand.



Art.Nr	Beschreibung	Preis
J828	30,5(Ø)cm	5,45 €
DM195	35,5(Ø)cm	6,50 €
DM194	40,5(Ø)cm	7,55 €

Olympia Antirutschtablett

Runde Serviertabletts mit Antirutschoberfläche und erhöhtem Rand. Optik von gebürstetem Aluminium.



Art.Nr	Beschreibung	Preis
DP207	30,5(Ø)cm	10,35 €

Beaumont Antirutschtablett

Runde Serviertabletts mit Antirutschoberfläche und erhöhtem Rand. Optik von gebürstetem Aluminium.



Art.Nr	Beschreibung	Preis
D857	5(H) x 33(Ø)cm	15,35 €

Olympia Serviertablett aus emailliertem Edelstahl

Blau-weißes Serviertablett mit schwarzem Rand ideal für Retrostil in Cafés und Kneipen.



Art.Nr	Beschreibung	Preis
GM240	4,5(H) x 32(Ø)cm	8,70 €

Olympia Kristallon Antirutschtablett

Serviertablett aus Polypropylen ausgestattet mit Antirutschoberfläche.



Art.Nr	Beschreibung	Preis
GM238	40,5(B) x 30,5(T)cm	6,50 €
GM239	45,8(B) x 35,6(T)cm	8,50 €

Olympia Serviertablett Bambus

Leichtgewichtiges, langlebiges und nachhaltiges Bambusserviertablett. Ideal für Zimmerservice.



Art.Nr	Beschreibung	Preis
GM249	5,5(H) x 58,1(B) x 29(T)cm	12,90 €
GF204	7,5(H) x 58,5(B) x 38(T)cm	24,90 €

Olympia Serviertablett Akazienholz

Holzserviertablett mit Lackschicht.



Art.Nr	Beschreibung	Preis
GM266	7(H) x 51(L) x 35(B)cm	32,80 €

Jantex Dreifache Gläserbürste

Nylonspülbürste mit Saugnaphalterung. Dreifach.



Art.Nr	Beschreibung	Preis
GD151	Dreifache Gläserbürste	6,20 €

Jantex Gläserbürste

Gläserwäscher zum einfachen und mühelosen Reinigen von Gläsern. Nylonborsten. 18(H) x 14(Ø)cm.



Art.Nr	Beschreibung	Preis
GD150	Gläserbürste	10,95 €

Beaumont Glasmatten

Einfach aneinander zu klickende Glasmatten, die die Luft durch die Gläser zirkuliert wodurch diese schneller trocknen. Kann auf Maß geschnitten werden. Geschirrspülergeeignet. Größe (cm): 0,6(H) x 32,2(B) x 21,5(T).



Art.Nr	Beschreibung	VE	Preis
D824	32,2(B) x 21,5(T)cm	10	6,50 €

Glasmatte

Einfach aneinander zu klicken. 10(H) x 31(B) x 31(T)cm.



Art.Nr	Beschreibung	Preis
DM121	31(B) x 31(T)cm	5,75 €

Olympia Barmatte aus Gummi

Antirutschmatte für die Benutzung auf oder hinter der Bar. Einfach zu reinigen mit warmem Seifenwasser.

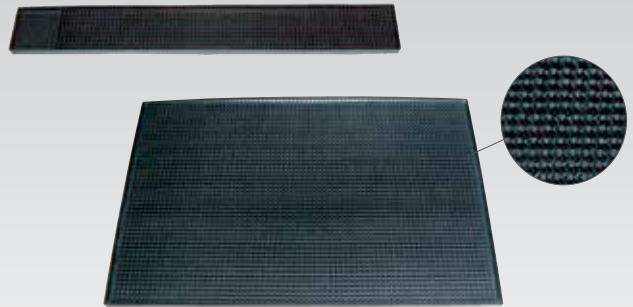

Art.Nr	Beschreibung	Preis
C174	67,8(B) x 8,1(T)cm	10,35 €
F977	45(B) x 30(T)cm	20,80 €

Olympia Tropfblech Edelstahl mit Einsatz

Edelstahlabtropfbehälter mit Einsatz. 40(B) x 20(T)cm.

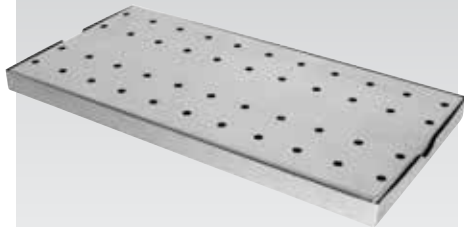

Art.Nr	Beschreibung	Preis
DM219	Größe (cm): 40(B) x 20(L).	24,25 €

Beaumont Tropfblech Edelstahl

Auffangbehälter aus Edelstahl ideal für Shotgläserbefüllung.

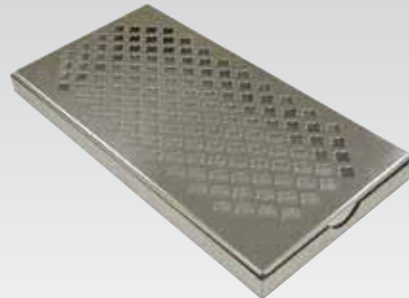

Art.Nr	Beschreibung	Preis
D825	2,3(H) x 30,5(B) x 15,2(T)cm	24,25 €

Regalmatte

Verhindert Glasbruch und ermöglicht schnellere Trocknung durch erhöhte Luftzirkulation. Transparente oder schwarze 10m Rolle. Kann auf benötigte Größe zugeschnitten werden.

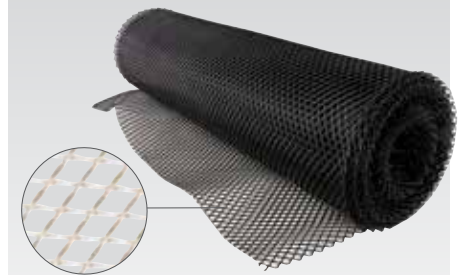

Art.Nr	Beschreibung	Preis
GH053	Schwarz	36,95 €
K828	Klar	36,95 €

Olympia Gläserschiene

Gläserschiene aus verchromtem Stahl für ein sicheres und einfaches Aufbewahren von Gläsern. Sehr einfach zu montieren in Barumgebungen, damit die Gläser immer in Reichweite sind. (Montagematerial nicht im Lieferumfang enthalten).



Art.Nr	Beschreibung	Preis
CE307	6,8(H) x 40,5(B) x 10,5(T)cm	7,95 €
CE308	6,8(H) x 61(B) x 10,5(T)cm	9,95 €

Olympia Gläserschiene mit 5 Steckreihen

Diese Gläserschiene aus verchromtem Stahl sorgt für sicheres und hygienisches Aufbewahren Ihrer Stielgläser. Einfache Montage an der Bar (Montagematerial nicht im Lieferumfang enthalten).



Art.Nr	Beschreibung	Preis
GH057	6,5(H) x 61(B) x 43,5(T)cm	19,30 €

Beaumont Gläserschiene Messing

Perfekt für Bars im klassischen Reststil für eine stilvolle Lagerung und gleichzeitige Präsentation von Glaswaren. Hängende Gläser trocknen schneller und stauben nicht ein.



Art.Nr	Beschreibung	Preis
GM203	3,6(H) x 25,5(B) x 15,5(T)cm	6,65 €
GM204	3,6(H) x 41(B) x 11,5(T)cm	8,65 €
GM205	3,6(H) x 61(B) x 15,5(T)cm	10,65 €

TISCHSERVICE

RESTAURANT, BAR & HOTEL

MÖBEL

EINWEGARTIKEL & REINIGUNG

KLEIDUNG & ARBEITSSCHUHE

KÜCHE

KÜCHENMÖBEL & TRANSPORT

GERÄTE

KÜHLEN & GEFRIEREN

RESTAURANT, BAR & HOTEL / BARBEDARF

Beaumont Dosierer

Ausgestattet mit drei Armen für einfachen und schnellen Gebrauch.



Art.Nr	Beschreibung	Preis
K493	2,5cl	4,45 €
CD283	3,5cl	4,45 €
K494	5cl	4,45 €

Beaumont Dosierer

Professioneller Dosierer mit modernem und gut laufendem Mechanismus.



Art.Nr	Beschreibung	Preis
T413	2,5cl	9,85 €
T415	3,5cl	9,85 €
T416	5cl	9,85 €

Olympia Servierbrett Eichenholz

Ideal für Shots oder Speiseproben. Geölt für eine rustikale Ausstrahlung.



Spezifikation
CN508 Größe (cm):
20(H) x 60(B) x 500(L).

Art.Nr	Beschreibung	VE	Preis
CN508	Servierbrett für 6 Shotgläser	1	6,75 €
GF919	Schnapsglas 2,5cl	12	4,30 €

Olympia Flaschenhalter für Wandmontages

Flaschenhalter. Einfach an der Wand zu befestigen. Lieferbar in zwei Größen.



Art.Nr	Beschreibung	Preis
K487	70cl/1L	4,50 €
W623	1,5L	6,50 €

Olympia Flaschenhalter für Regalmontages

Flaschenhalter. Einfach an Regalen oder Tischen zu befestigen. Lieferbar in zwei Größen.



Art.Nr	Beschreibung	Preis
K488	70cl/1L	5,50 €
W622	1,5L	7,50 €

Olympia Flaschenhalter für Wandmontage

Macht das Ausschanken schneller und einfacher und spart Platz in engen Räumen.



Spezifikation
GH050 Größe (cm): 24,5(B) x 32(T).
GH051 Größe (cm): 34(B) x 40(T).

Art.Nr	Beschreibung	Preis
GH050	Für 3 Flaschen	16,95 €
GH051	Für 7 Flaschen	36,95 €

Vogue Cocktailflaschen

Zur Zubereitung und Lagerung von Mixgetränken und Säften. Kapazität: 1L.



Spezifikation
Größe (cm): 33(H) x 9,5(Ø).

Art.Nr	Beschreibung	Preis
C167	Rot	5,75 €
C176	Orange	5,75 €
C168	Grün	5,75 €
C187	Weiß	5,75 €
C175	Gelb	5,75 €

Sicherer Verschluss wenn nicht in Gebrauch.

Beaumont Cocktailflaschen

Stilvoll, einfach und sauber im Gebrauch. Die stilvollen Cocktailflaschen sind die ideale Lösung für belebte Bars. Hergestellt aus langlebigem und leichtgewichtigen Kunststoff zum Reduzieren von Abfall und zur Lagerung. Einfach zu reinigen und mit farbigen Deckeln ausgestattet. Kapazität: 1,08L.



Spezifikation
Größe (cm): 34(H) x 10(B) x 10(T).

Art.Nr	Beschreibung	Preis
DL261	Rot	9,65 €
DL263	Orange	9,65 €
DL265	Grün	9,65 €
DL264	Weiß	9,65 €
DL262	Gelb	9,65 €

Sicherer Verschluss wenn nicht in Gebrauch.

Weinregal aus Holz und Metall

Moduleinheiten aus hochwertigem Kiefernholz und verzinktem Stahl mit einzigartigen Verbindungsclips um Regale ordentlich zu verbinden. Anpassbar an Ihre räumlichen Gegebenheiten. Tiefe Löcher für eine sichere Flaschenlagerung. Einfach zu montieren. Flachverpackt mit Wandbefestigungen



Mit Hilfe der Clips können mehrere Regale miteinander verbunden werden.



Art.Nr	Beschreibung	Preis
F283	15 Weinflaschen	17,20 €
F284	30 Weinflaschen	32,80 €
F285	72 Weinflaschen	76,60 €
DN635	90 Weinflaschen	98,45 €
F286	5 Verbindungsclips	13,75 €

Spezifikation
F283 15 Größe (cm): 23(H) x 52(B) x 23(T).
F284 30 Größe (cm): 41,2(H) x 61,2(B) x 22,8(T).
F285 72 Größe (cm): 81(H) x 81(B) x 23(T).
DN635 Größe (cm): 100(H) x 81(B) x 23(T). Gewicht: 14,3kg.

Securit Weinflaschenhalter

Robuste, eiserne Weinflaschenhalter mit Kreidetafel für Preisinformationen. Flaschenring 9(Ø)cm. Kreidetafel 13 x 10,5cm.



Art.Nr	Beschreibung	Preis
DL187	Dreifach	50,00 €

Olympia Titan Barmaß

Stilvolles, doppeltes Barmaß mit Titanbeschichtung. Ideal für Cocktails.

- 25/50ml



Art.Nr	Beschreibung	Preis
DR626	Schwarz 2,5/5cl	6,50 €
DR593	Edelstahl 2,5/5cl	6,95 €

Beaumont Barmaß

Edelstahl. CE-markiert.



Art.Nr	Beschreibung	Preis
K497	2,5cl	3,80 €
K498	3,5cl	4,45 €
D963	5cl	4,95 €
D961	12,5cl	6,50 €
D962	17,5cl	8,70 €

Olympia Titan Barmaß

Barmaß mit Titanbeschichtung. Gibt jeder Bar einen Hauch von Raffinesse.



Art.Nr	Beschreibung	Preis
DR624	2,5cl	3,50 €
DR625	5cl	3,65 €

Olympia Ausgießer

Ausgießer für mittleren oder schnellen Durchfluss. Geliefert mit Kunststoffverschluss. Ersatzverschlüsse separat erhältlich.



Art.Nr	Beschreibung	Preis
1 C164	Medium	1,70 €
2 C166	Schnell	1,70 €
3 DR623	Schwarz Ausgießer	3,30 €
4 D478	Ersatzverschlüsse 12er Pack	4,95 €

Doppelmaß

Dieses Barmaß aus Edelstahl ist unverzichtbar in jeder Bar, es hat ein 2,5cl- und ein 5cl-Ende. Liegt gut in der Hand für einfachen Gebrauch.



Art.Nr	Beschreibung	Preis
GH054	2,5cl und 5cl	7,55 €

Beaumont Ausgießer

Mittlerer verchromter Ausgießer mit schwarzem Kragen.



Spezifikation
DL225 Größe (cm): 7,5(H) x 3,2(B) x 3,2(T).

Art.Nr	Beschreibung	VE	Preis
DL225	Ausgießer	10	10,95 €

Beaumont Ausgießer

Schnelle Ausgießer für Spirituosen und Säfte. Konstruktion aus einem Stück.



Spezifikation
DL224 Größe (cm): 7(H) x 3,3(B) x 3,3(L).

Art.Nr	Beschreibung	VE	Preis
DL224	Ausgießer	10	4,70 €

Bonzer Ausgießer

Ein Edelstahlausgießer mit einem Daumenstopp für langsames Einschenken.



Art.Nr	Beschreibung	VE	Preis
GD685	Ausgießer	12	17,95 €

Beaumont Spirituosendosierer

Für den Einsatz mit Barmaßen.



Art.Nr	Beschreibung	Preis
C171	2,5cl	4,45 €
C172	5cl	4,45 €

Beaumont Ausgießer

Mittlerer Ausgießer hergestellt aus verchromtem Messing für Langlebigkeit.



Art.Nr	Beschreibung	VE	Preis
CK509	Ausgießer	12	17,20 €

RESTAURANT, BAR & HOTEL / BARBEDARF

Beaumont Maßeinsatz für Flaschendosierer

Einsatz für Flaschendosierer um das Auslaufen aus umgedrehten Flaschen zu verhindern.
Geeignet für sowohl 70cl- wie 1,5L-Flaschen.



Art.Nr	Beschreibung	VE	Preis
GK109	70cl & 1,5L	20	6,50 €

Olympia Flaschenhalterung

Flaschenhalterung für effizienten Gebrauch hinter der Theke.



Art.Nr	Beschreibung	Preis
F987	56cm	31,95 €
DL221	81,7cm	33,95 €
DL222	107cm	42,95 €

Spezifikation
F987 Größe(cm): 9(H) x 10(B) x 56(T).
DL221 Größe(cm): 15,5(H) x 81,7(B) x 10,8(T).
DL222 Größe(cm): 15,5(H) x 107(B) x 10,8(T).

Beaumont Ausgussverschluss

Deckt Ausgießer ab und verhindert das Verdunsten.



Art.Nr	Beschreibung	VE	Preis
GK048	5,9(H)x 1,3(Ø)cm	12	4,10 €

Olympia Glasumränder

ABS-Kunststoff. 7(H) x 20(B) x 16(T)cm.



Art.Nr	Beschreibung	Preis
F978	7(H) x 20(B) x 16(T)cm	16,40 €

Olympia Flaschenverschluss

Eine einfache Weise geöffnete Flaschen zu versiegeln.



Art.Nr	Beschreibung	Preis
J376	1,6(Ø)cm	1,30 €

Vacu-Vin Verschießbarer Ausgießer

Hält geöffnete Weine länger frisch. Sensor klickt, wenn Vakuum erreicht ist. Nicht geeignet für Perlweine. Inklusive 2 Verschlüssen.



Art.Nr	Beschreibung	Preis
CC055	Vacu-Vin	13,95 €
CC195	Verschießbarer Ausgießer (2er Pack)	4,25 €

Aps Champagnerverschluss mit Pumpe

Durch die Pumpe wird der Sprudel in Champagner und Sekt bewahrt. 2-teiliges Set.



Art.Nr	Beschreibung	Preis
DM104	Verschluss mit Pumpe	26,30 €
DP119	Verschluss	14,55 €

Olympia Champagnerverschluss

Flaschenverschluss für Champagnerflaschen.



Art.Nr	Beschreibung	Preis
C195	3,5(Ø)cm	3,30 €

Olympia Boston Shaker schwarze Grifffläche

Edelstahlshaker mit PVC-Hülle für einen sicheren Griff. Glas separat erhältlich.



Art.Nr	Beschreibung	VE	Preis
CD270	Shaker 80cl	1	10,90 €
CD029	Glas 45,5cl	12	28,65 €

Olympia Cocktailshaker Deluxe

Edelstahlshaker mit Deckel und Ausgießer ausgestattet mit schwarzer PVC-Hülle für extra Griffestigkeit.



Art.Nr	Beschreibung	Preis
CD272	Shaker 70cl	14,35 €

Olympia Boston Shaker Edelstahl

Edelstahlshaker mit Glasaufsatz. Kann alleine oder zusammen benutzt werden. Separat erhältlich.



Art.Nr	Beschreibung	VE	Preis
F974	Shaker 80cl	1	8,60 €
CD029	Glas 45,5cl	12	28,65 €

Olympia Titan Cocktailshaker

Eleganter Cocktailshaker mit Titanbeschichtung. Perfekt für Cocktailbars.



Art.Nr	Beschreibung	Preis
DR628	Schwarz 0,5L	13,50 €

Aps Boston Shaker & Glas

Dieses Edelstahlset mit Glas ist ein Muss für jede Bar.



Art.Nr	Beschreibung	Preis
S766	Shaker 80cl, Glas 45,5cl	13,80 €

Olympia Cocktailshaker Edelstahl

Cocktailshaker aus Edelstahl. Mit Schraubdeckel/ Ausgießer. 78cl.



Art.Nr	Beschreibung	Preis
C581	Shaker 78cl	7,55 €

Olympia Boston Shaker schwarz

Edelstahlshaker mit Titanbeschichtung. Kann einzeln oder mit Glas gebraucht werden.



Art.Nr	Beschreibung	VE	Preis
1 DR629	Schwarz 0,7L	1	9,10 €
2 CD029	Glas 45,5cl	12	28,65 €

Bonzer Cocktailset

Dieses Set enthält die wichtigsten Hilfsmittel um Cocktails zu bereiten.



Art.Nr	Beschreibung	Preis
GH470	Set	87,25 €

Isi Klassischer Sodasiphon

Stellen Sie Ihr eigenes sprudelndes Tafelwasser her. Stilvolles Design mit Edelstahlnetz.



Art.Nr	Beschreibung	VE	Preis
CR708	1L	1	75,00 €
GH056	Sodakapseln	10	7,55 €

Olympia Sodasiphon

Sodasiphon für kohensäurehaltige Getränke. Sehr gut geeignet für den Einsatz in Cocktailbars. Mit CO2-Kapseln benutzbar.



Art.Nr	Beschreibung	VE	Preis
3 CE341	1L Flasche	1	26,30 €
4 GH056	Sodakapseln	10	7,55 €



Olympia Eiszüfelfzange

Edelstahlzange.



Art.Nr	Beschreibung	Preis
5 C192	Edelstahl	4,45 €
6 DR627	Schwarz	2,85 €

Olympia Titan Becher

Attraktiver titanbeschichteter Edelstahlbecher. Ideal für eiskalte Cocktails.



Art.Nr	Beschreibung	Preis
7 DR631	Schwarz 34cl	8,60 €
8 DR630	Schwarz 50cl	8,75 €

Olympia Tasse Kupfer

Tasse aus verkupfertem Edelstahl, perfekt zum Servieren von erfrischenden Cocktails.



Art.Nr	Beschreibung	Preis
DR610	Kupfer 50cl	8,75 €

NEU

TISCHSERVICE

RESTAURANT, BAR & HOTEL

MÖBEL

EINWEGARTIKEL & REINIGUNG

KLEIDUNG & ARBEITSSCHUHE

KÜCHE

KÜCHENMÖBEL & TRANSPORT

GERÄTE

KÜHLEN & GEFRIEREN

RESTAURANT, BAR & HOTEL / BARBEDARF

Stößel aus Kunststoff

Kunststoffstößel mit grobem Ende sorgt dafür, dass alle Zutaten gut zerkleinert werden. Geschirrspülergeeignet. 21(L) cm.



Art.Nr	Beschreibung	Preis
D868	21(L)cm	3,30 €

Beaumont Stößel aus Holz

Stößel aus Hartholz für Cocktails.



Spezifikation
CN181 Größe (cm): 20,5(L) x 2,7(Ø).
CN193 Größe (cm): 25,5(L) x 2,7(Ø).

Art.Nr	Beschreibung	Preis
CN181	20,5(L)cm	3,40 €
CN193	25,5(L)cm	4,40 €

Olympia Stößel aus Edelstahl

Geben Sie Ihren Cocktails mehr Geschmack, indem Sie die Zutaten mit diesem stilvollen Stößel zerstampfen. Länge 21,5cm.



Art.Nr	Beschreibung	Preis
1 DR592	Edelstahl	3,90 €
2 DR622	Schwarz	5,30 €



Bonzer Barlöffel

Ein perfekt ausgewogener Mehrzwecklöffel zur schichtweisen Gestaltung von Cocktails oder zum Gebrauch als Stößel.

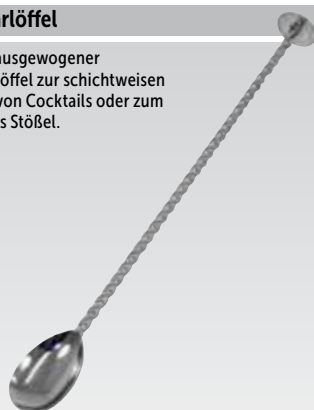

Art.Nr	Beschreibung	Preis
GD689	25(L)cm	11,70 €

Olympia Titan Barlöffel mit Gabel

Stilvoller Barlöffel aus Titan mit Gabel. Ideal, um Getränke zu mischen, zu verzieren oder Lagen zu erzeugen.

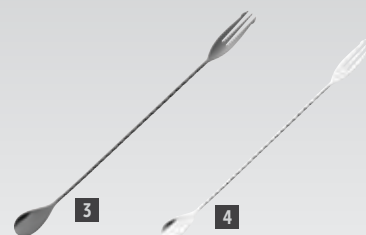

Art.Nr	Beschreibung	Preis
3 DR636	Schwarz 30cm	6,70 €
4 DR596	Edelstahl 30cm	4,70 €

Olympia Titan Barlöffel

Eleganter Barlöffel aus Titan. Ideal für hohe Gläser.



Art.Nr	Beschreibung	Preis
5 K474	Edelstahl 27(L)cm	6,50 €
6 DR635	Schwarz 29cm	6,70 €

Olympia Barsieb

Edelstahl.



Art.Nr	Beschreibung	Preis
7 CF648	Edelstahl 20cm	4,30 €
8 DR621	Schwarz 20cm	4,45 €

Beaumont Hawthorne Barsieb

Edelstahl.



Art.Nr	Beschreibung	Preis
F975	2 Stützen	4,45 €

Olympia Julep Barsieb

Edelstahl.

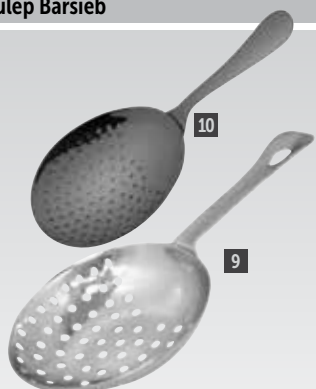

Art.Nr	Beschreibung	Preis
9 DM218	16(L)cm	2,25 €
10 DR634	Schwarz 16,6cm	6,25 €

Vogue Siebe

Edelstahlsieb. Geschirrspülergeeignet.



Art.Nr	Beschreibung	Preis
C799	10(Ø)cm	7,95 €
C800	14(Ø)cm	9,95 €
C801	18(Ø)cm	11,95 €

Beaumont Hawthorne Barsieb

Edelstahl.

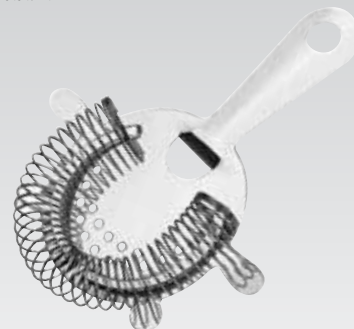

Art.Nr	Beschreibung	Preis
F976	4 Stützen	4,45 €

Olympia Cocktail Siebe

Perfekt für den Gebrauch in schicken Cafés und Cocktailbars. Hergestellt aus Edelstahl.



Art.Nr	Beschreibung	Preis
DR590	Edelstahl 19,7cm	3,45 €
DR620	Schwarz 19,7cm	5,45 €

Bonzer Barsieb

Hochwertiges und langlebiges Sieb aus Edelstahl mit Auskerbungen.



Art.Nr	Beschreibung	Preis
CY054	2 Stützen	15,10 €

Teller Zitronenpresse

Edelstahl



Art.Nr	Beschreibung	Preis
DN991	15,5(L)cm	10,90 €

Kitchencraft Zitruspresse aus Holz

Eine manuelle Zitronenpresse aus Buchenholz für eine authentische Art und Weise um Zitronen, Limetten und Orangen zu pressen.



Art.Nr	Beschreibung	Preis
GM210	15(L)cm	4,45 €

Zitronenpresse

Edelstahl. Größe (cm): 3,5 x 8,5 x 7.



Art.Nr	Beschreibung	Preis
P329	3,5(H) x 8,5(B) x 7(L)cm	1,30 €

Handpresse

Größe (cm): 9,5(Ø) x 8(H).



Art.Nr	Beschreibung	Preis
K602	Handpresse	4,70 €

Olympia Rechnungstablent



Art.Nr	Beschreibung	Preis
CM759	15(L) x 12(B)cm	3,25 €

Olympia Rechnungsschale

Schwarze ABS-Kunststoffschale mit 'Thank You'-Gravur. 1(H) x 11(B) x 19(T)cm.



Art.Nr	Beschreibung	Preis
DL158	Kunststoffschälchen	3,40 €

Beaumont Trinkgeldteller

Edelstahl



Art.Nr	Beschreibung	Preis
CJ988	14(Ø)cm	3,30 €

Olympia Zettelspieß

15(H)cm



Art.Nr	Beschreibung	Preis
C568	15(L)cm	1,45 €

San Jamar Beilagenbehälter

Geeignet für verschiedene Standorte. Lagert Garniermaterial, Gewürze etc. In verschiedenen Größen lieferbar. Spezielles Kühlelement separat erhältlich.



Art.Nr	Beschreibung	Preis
3 DM112	4 Fächer	99,00 €
4 DM113	5 Fächer	99,00 €
5 DM114	Kühlelemente	32,80 €

Spezifikation
 DM112 Größe (cm): 15,5(H) x 51(B) x 15,5(T). Gewicht 1,59kg.
 DM113 Größe (cm): 15,5(H) x 58,5(B) x 15,5(T). Gewicht 1,81kg.
 DM114 Größe (cm): 14(H) x 23(B) x 16,5(T). Gewicht 2kg.

RESTAURANT, BAR & HOTEL / BARBEDARF

Beaumont Bar-Organizer mit Beilagenbehälter

Kombiniertes Barcenter für Servietten mit Fächern für Trinkhalme etc. Kunststoffmaterial verhindert Kontamination von Zutaten. Durchsichtiger Kunststoffdeckel. Zweilagig gefaltete 25 x 25cm Servietten - gefaltete Größe 12,5cm (separat erhältlich).



Art.Nr	Beschreibung	VE	Preis
1 D871	Organizer mit Beilagenbehälter	1	36,20 €
2 CB666	Schwarz	2000	39,95 €
3 CK881	Weiß	1500	27,95 €

Spezifikation
D871 Größe (cm): 9,5(H) x 60,5(B) x 15,5(T).

Olympia Kristallon Bar-Organizer

Organizer mit drei Fächern für Servietten, Trinkhalme etc. Geeignet zum Gebrauch mit Zweilagig gefalteten 25 x 25cm Cocktailservietten - gefaltene Größe 12,5cm (separat erhältlich). 10,5(H) x 24(B) x 15(T)cm.



Art.Nr	Beschreibung	VE	Preis
4 F980	Organizer	1	8,60 €
5 CB666	Schwarz	2000	39,95 €

Olympia Barbeilagenbehälter

Edelstahlgehäuse mit 3 oder 6 Fächern und Klappdeckel.



Art.Nr	Beschreibung	Preis
6 K490	3 Behälter	23,45 €
7 K489	6 Behälter	23,45 €

Spezifikation
Größe (cm): 7,6(H) x 46(B) x 15,2(L).

Hygiplas Schneidebrett

Praktisches 7mm dickes Schneidebrett zur Vorbereitung von Garnierungen. Aus Polyethylen.



Art.Nr	Beschreibung	Preis
CD269	Weiß	4,45 €
DC717	Schwarz	4,45 €

Spezifikation
0,7(H) x 15,3(B) x 25,5(T)cm

Vogue Schneidebrett aus Holz

Robustes und verschleißfestes Holzschneidebrett zu einem sehr günstigen Preis.



Art.Nr	Beschreibung	Preis
C461	2,5(H) x 23(B) x 15(T)cm	8,60 €
C653	Schwarzer Griff	7,80 €

Olympia Zitronenschnitzpresse



Art.Nr	Beschreibung	Preis
DM105	Schwarz	12,75 €

Olympia Zitruspressen

Verschiedene manuelle Obstpressen.

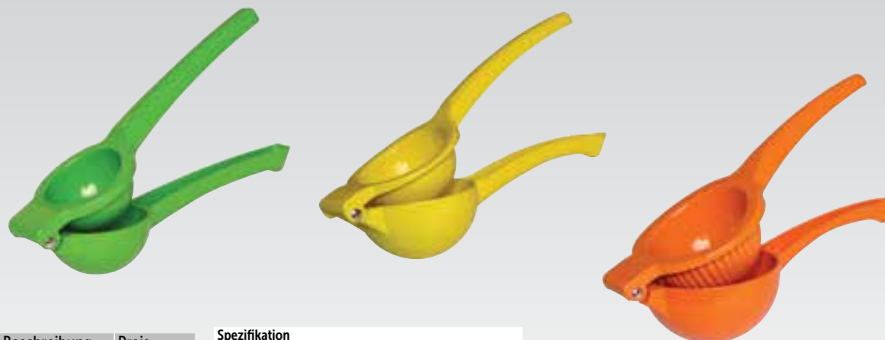

Art.Nr	Beschreibung	Preis
DP123	Limette	10,25 €
DP122	Zitrone	11,75 €
DP121	Orange	12,95 €

Spezifikation
DP123 5,5(H) x 6,5(B) x 20,5(L)cm
DP122 6(H) x 8,2(B) x 22,5(L)cm
DP121 7(H) x 9,8(B) x 24(L)cm

Fiesta Green Weiße Papiertrinkhalm



Art.Nr	Beschreibung	VE	Preis
DE925	Weiß 21cm	250	4,95 €

Fiesta Green Schwarze Papiertrinkhalm



Art.Nr	Beschreibung	VE	Preis
DE926	Schwarz 21cm	250	4,95 €

Fiesta Green Silberfarbige Papiertrinkhalm



Art.Nr	Beschreibung	VE	Preis
DE929	Silber 21cm	250	6,50 €

Fiesta Green Cocktail Papiertrinkhalm



Cocktailtrinkhalm und -rührstab in einem

Art.Nr	Beschreibung	VE	Preis
CY080	14,2cm	250	4,10 €

Fiesta Green Rot/weiß gestreifte Papiertrinkhalm

Grün/Weiß.

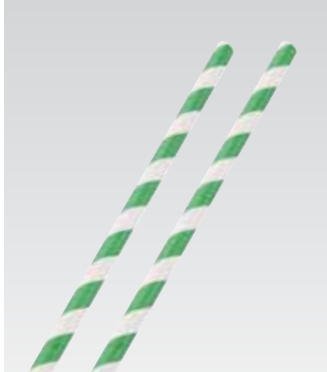

Art.Nr	Beschreibung	VE	Preis
DE928	Gün/weiß 21cm	250	4,95 €

Fiesta Green Rot/weiß gestreifte Papiertrinkhalm

Rot/Weiß.



Art.Nr	Beschreibung	VE	Preis
DE927	Rot/weiß 21cm	250	4,95 €

Fiesta Papierschirmchen

Verschiedene Farben. 17(L) x 10,5(Ø)cm.



Art.Nr	VE	Preis
CL443	144	4,80 €

Fiesta Green HolZRührer

Stilvolle, traditionelle Alternative zu Kunststoff



Art.Nr	Beschreibung	VE	Preis
DB492	10cm	100	2,95 €
DB493	15cm	100	3,40 €

Olympia Trinkhalmspender

Trinkhalmspender im traditionellen Design in einem Kunststoffrohr. Max Trinkhalm länge: 21cm. 27(H) x 9Øcm.



Art.Nr	Beschreibung	Preis
T267	Klar	12,25 €

Bonzer Trinkhalmspender

Hochwertiger Trinkhalmspender aus Chrom und Plexiglas. 30,5(H) x 11,5Øcm.



Art.Nr	Beschreibung	Preis
P419	Klar	31,20 €

Beaumont Zitronen- und Limettenteiler

Schneidet die Frucht in wenigen Sekunden in 8 gleiche Ecken.



Art.Nr	Beschreibung	Preis
GM206	18,7(H) x 19,7(B) x 20,3(T)cm	52,95 €

Untersetzer

8-lagig. 9(Ø)cm.



Art.Nr	Beschreibung	VE	Preis
U639	Untersetzer	1000	24,25 €

Fiesta Green Cocktailspieße

Holz.



Art.Nr	Beschreibung	VE	Preis
CC461	8(L)cm	1000	2,25 €

RESTAURANT, BAR & HOTEL / BARBEDARF

Vogue Eiswürfelform

Flexible Silikonform, um Eiswürfel mühelos herauszunehmen. Spülmaschinengeeignet. 23,5(H) x 10(B) x 2(T)cm.

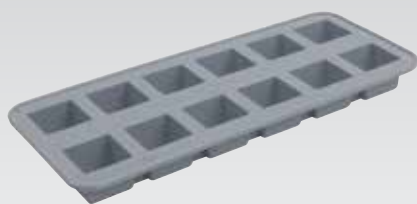

Art.Nr	Beschreibung	Preis
DA526	12 Eiswürfel	2,25 €

Eiswürfelform

Flexible Form. 2,5(H) x 25(B) x 9,3(T)cm.



Art.Nr	Beschreibung	Preis
C190	18 Würfel	3,25 €

Olympia Perforierte Eisschaufel

Perforierte Eisschaufel. 19 x 6cm.



Art.Nr	Beschreibung	Preis
CF647	Edelstahl	5,40 €

Beaumont Eiscrusher mit Vakuumbasis

Eiscrusher mit Vakuumbasis. 25(H) x 14(B) x 10,8(T)cm.



Art.Nr	Beschreibung	Preis
CK717	Weiß	25,95 €

Olympia Orangenpresse aus Gusseisen

Robuste und einfach zu benutzende Presse mit abnehmbarem Edelstahlkegel.



Spezifikation
CF339 Größe (cm): 47,5cm(H) x 21cm(B) x 36,5cm(T). Gewicht 10kg.

Art.Nr	Preis
CF339	70,00 €

Olympia Eiscrusher

Inklusive Schaufel. 26,8(H) x 16,2(B) x 17,7(T)cm.



Art.Nr	Beschreibung	Preis
C824	Edelstahl	52,95 €

Vacu-Vin Kühlmanschette

Von Raumtemperatur in 5 Minuten auf die richtige Temperatur. Separat verwendbar oder als Kühlelement für die Vacu-Vin-Kühler CD411.



Spezifikation
K511 Größe (cm): 14(H) x 17,5(B) x 3(T).

Art.Nr	Beschreibung	Preis
K511	Kühlmanschette	10,95 €

Vacu-Vin Flaschenkühler

Elegante Weinkühler mit abnehmbarer Kühlmanschette, die die Flasche in etwa fünf Minuten kühlt. Ersatzmanschetten sind separat erhältlich. Erhältlich in schwarz oder Edelstahl.



Spezifikation
CD411 Größe (cm): 20,8(H) x 15,5(Ø).

Art.Nr	Beschreibung	Preis
CD411	Schwarz	16,40 €

Victorinox Tomatenmesser 11,5cm

Gezähntes Messer, ideal für jede Bar zum Schneiden von Zitronen usw.



Art.Nr	Beschreibung	Preis
C628	11,5(L)cm	6,50 €
C984	11,5(L)cm	6,50 €

Olympia Minieiswürfeimer

Polierter Eiswürfeimer aus Edelstahl mit Tragegriffen. Ideal für Room-Service.



Art.Nr	Beschreibung	Preis
CM863	1L	7,45 €

Olympia Eiseimer mit Deckel

Hergestellt aus starkem Edelstahl und mit einem praktischen Tragehenkel ausgestattet. Doppelwandig isoliert.



Art.Nr	Beschreibung	Preis
C569	3,3L	52,95 €

Olympia Titan Eiseimer

Doppelwandiger Eiseimer in attraktiver Titanoptik. Inklusive Deckel. 15(H) x 12(Ø)cm. 15(h) x 12(Ø)cm.



Art.Nr	Beschreibung	Preis
DR742	Schwarz 1L	22,85 €

Olympia 3,5L Weinkühler aus Edelstahl

Weinkühler in attraktiver Edelstahloptik. 23(H) x 21(Ø)cm. 23(h) x 21(Ø)cm.



Art.Nr	Beschreibung	Preis
DR594	Edelstahl	22,65 €
DR633	Schwarz	27,65 €

Comas Eiseimer

Eiseimer aus 18/0 Edelstahl mit Ringgriffen.



Art.Nr	Beschreibung	Preis
DY417	1,4L	4,25 €

Olympia Eiseimer mit Deckel und Zange

Edelstahleimer mit Zange geliefert. 15(H) x 14(Ø)cm.



Art.Nr	Beschreibung	Preis
L279	1,23L	27,35 €

Beaumont Eiseimer mit Deckel

Eiseimer mit hoher Kapazität. Wird mit Deckel und herausnehmbarer Abtropfschale geliefert. Modern gebürstetes Aluminiumdesign.



Art.Nr	Beschreibung	Preis
D848	10L	43,25 €

Olympia Verzinkter Eiseimer mit Deckel

Galvanisierter Edelstahleimer mit Deckel um den Inhalt kalt zu halten, während das Design eine rustikale Atmosphäre schafft.



Art.Nr	Beschreibung	Preis
CK824	3,4L	21,85 €

Aps Champagnerkühler Acryl

Acryleimer für die Kühlung oder Präsentation von Wein- oder Champagnerflaschen. Griffe für einfaches Tragen.



Spezifikation
Klein Größe (mm): 210(H) x 270(B) x 200(T). Bis 2 Flaschen.
Groß Größe (cm): 25,5(H) x 35(B) x 27(L). Bis 3 Flaschen.

Art.Nr	Beschreibung	Preis
CF310	Klein transparent	17,20 €
CF312	Klein schwarz	19,55 €
CF311	Groß schwarz	33,60 €

Bonzer Weinkühler

Stapelbarer Weinkühler aus Acryl, der mit einer Hand getragen werden kann.



Art.Nr	Beschreibung	Preis
GD670	28,1(H) x 19,8(Ø)cm	10,70 €

Beaumont Weinkühler

Hochglanzpolierter Weinkühler aus Aluminium. 20(H) x 20(Ø)cm.



Art.Nr	Beschreibung	Preis
J373	20(H) x 20(Ø)cm	16,40 €

Olympia Titan Weinkühler

Mit diesem eleganten, doppelwandigen Weinkühler können Sie die Flaschen Ihrer Gäste länger kalt halten.



Art.Nr	Beschreibung	Preis
DR743	Schwarz 19,5(H) x 12(Ø)cm	20,80 €

Comas Weinkühler Edelstahl 22cm

Weinkühler aus Edelstahl 18/0.



Art.Nr	Beschreibung	Preis
CS036	21(H) x 22(Ø)cm	10,70 €

Olympia Weinkühler

Weinkühler aus Edelstahl.



Art.Nr	Beschreibung	Preis
C578	Weinkühler	15,95 €

RESTAURANT, BAR & HOTEL / BARBEDARF

Olympia Weinkühlerständer für Tischbefestigung

Kann an der Tischkante befestigt werden. Ideal bei begrenztem Platz. Passend für C578, K406, J373.



Art.Nr	Beschreibung	Preis
DP115	Ständer	12,95 €

Olympia Weinkühlerständer

Stapelbarer verchromter Weinkühlerständer. Geeignet für alle Weinkühler außer C578.

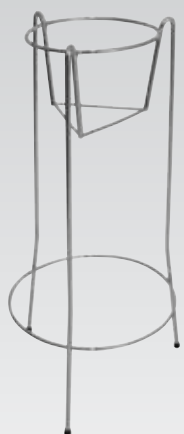

Stapelbar

Spezifikation
CD957 Max. Größe Kühler: 12(H) x 17,5(Ø)cm (oben).

Art.Nr	Beschreibung	Preis
CD957	62(H)cm	21,85 €

Olympia Weinkühler & Ständer

Weinkühler und Ständer (geeignet für C578, K406, J373 und CB883 Weinkühler) aus Edelstahl. Weinkühler und Ständer sind separat erhältlich.



Spezifikation
C578 Größe (cm): 19(H) x 20,4(Ø).
C582 Größe (cm): 75,6(H) x 22,9(Ø).

Art.Nr	Beschreibung	Preis
C578	Weinkühler	15,95 €
C582	Ständer	14,95 €

Olympia Weinkühler & Ständer

Gebürstete Edelstahlkonstruktion. Ständer ist für K406 Weinkühler.



Spezifikation
K406 Größe (cm): 19(H) x 19(Ø).
K407 Größe (cm): 55,9(H) x 15,2(Ø).

Art.Nr	Beschreibung	Preis
K406	Weinkühler	12,95 €
K407	Ständer	29,95 €

Aps Flaschenkühler

Attraktive und praktische Weinkühler in verschiedenen Stilen für jede Institution geeignet. Kühler isolieren Flaschen vor der Umgebungstemperatur und halten sie länger gekühlt.



1



2



3



4

Art.Nr	Beschreibung	Preis
1 C238	Klar	6,45 €
2 U219	Blau	6,45 €
3 C386	Edelstahl 20(H) x 12(Ø)cm	9,35 €
4 DM118	Polierter Edelstahl	11,40 €

Spezifikation
C238 Größe (cm): 23(H) x 12(Ø) außen, 10(Ø) innen.
U219 Größe (cm): 23(H) x 12(Ø) außen, 10(Ø) innen.
C386 Größe (cm): 20(H) x 12(Ø).
DM118 Größe (cm): 19,6(H) x 12(Ø).

Olympia Champagnerkühler

Polierte Edelstahlschale zum Präsentieren und Kühlen von Champagnerflaschen.



Art.Nr	Beschreibung	Preis
CK800	12L	34,95 €

Olympia Flaschenöffner mit PVC-Griff

Traditioneller Edelstahlflaschenöffner, mit PVC für gute Grifffestigkeit.



Art.Nr	Beschreibung	Preis
CD273	18(L)cm	4,10 €

Aps Champagnerkühler

Poliertes 18/8 Edelstahl. 24(H) x 37(Ø)cm.



Art.Nr	Beschreibung	Preis
U217	13,5L	59,90 €

Olympia Flaschenöffner

Verchromter Edelstahl.



Art.Nr	Beschreibung	Preis
J379	9,3(L)cm	0,75 €

Beaumont Kellnermesser

Hochwertiger Edelstahl in ergonomischem Design.



Art.Nr	Beschreibung	Preis
DF158	18(L)cm	6,50 €

Olympia Flaschenöffner Edelstahl

Eleganter Flaschenöffner aus Edelstahl.



Art.Nr	Beschreibung	Preis
D866	18(L)cm	1,25 €

Pulltex Kellnermesser

Sehr effektiver Korkenzieher mit doppeltem Hebel. Metallkonstruktion ausgestattet mit Teflon-Beschichtung. Verschleißfestes gezahntes Messer.



Art.Nr	Beschreibung	Preis
GF270	12(L)cm	14,55 €

Flügelkorkenzieher

Verchromter hochwertiger und professioneller Korkenzieher mit Hebelfunktion. 17(L) x 6,3(B) x 3,8(T)cm.



Art.Nr	Beschreibung	Preis
J158	17(L)cm	2,95 €

Bonzer Kellnermesser

Flaschenöffner und Korkenzieher. 2(H) x 4(B) x 16(L)cm.



Art.Nr	Beschreibung	Preis
D607	16(L)cm	5,25 €

Beaumont Kellnermesser

11cm lang.



Art.Nr	Beschreibung	Preis
D786	11(L)cm	4,95 €

Olympia Kellnermesser

Längerer Hebel für einfaches öffnen. Ideal für Kellner.



Art.Nr	Beschreibung	Preis
D833	12(L)cm	7,55 €

Kellnermesser

Hochwertiges Kellnermesser mit extra langem Korkenzieher und Folienschneider mit 4 Klingen.



Art.Nr	Beschreibung	Preis
CB019	15(L)cm	10,70 €

Grunweg Kellnermesser

Kellnermesser im lackierten Holzdesign mit doppelter Hebelwirkung. Hochwertige Mechanik und einklappbare Klinge, mit der Folien etc. aufgeschnitten werden können.



Art.Nr	Beschreibung	Preis
DM107	12(L)cm	9,90 €

Beaumont Flaschenöffner

Auffangbehälter und Wandflaschenöffner zur Wandmontage. Separat erhältlich.



Art.Nr	Beschreibung	Preis
5 J377	Flaschenöffner	5,25 €
6 J378	Kappenbehälter	3,60 €

Aps Herausziehbare Schlüsselschnur

Für einfachen Zugang zu Magnetstreifenkarten oder Schlüsseln. Edelstahl.



Art.Nr	Beschreibung	VE	Preis
DP109	40(L)cm	2	9,65 €

TISCHSERVICE

RESTAURANT, BAR & HOTEL

MÖBEL

EINWEGARTIKEL & REINIGUNG

KLEIDUNG & ARBEITSSCHUHE

KÜCHE

KÜCHENMÖBEL & TRANSPORT

GERÄTE

KÜHLEN & GEFRIEREN

Concorde Tee- & Kaffeeservice

OLYMPIA Einfache Serie aus hochglanzpoliertem Edelstahl für warme Getränke. Kannen haben hitzebeständige Griffe.

Teekannen



Art.Nr	Beschreibung	Preis
P964	34cl	4,40 €
K677	45cl	5,00 €
K678	57cl	6,35 €
K679	91cl	9,25 €
K680	1,35L	11,70 €
K681	2L	13,35 €

Kaffeekannen



Art.Nr	Beschreibung	Preis
K745	45cl	5,25 €
K746	57cl	6,25 €
K747	91cl	9,25 €
K748	1,35L	11,25 €
K749	2L	13,25 €

Milchkännchen



Art.Nr	Beschreibung	Preis
J738	8,5cl	1,50 €
J732	14cl	2,10 €
J733	28,5cl	3,45 €
J734	59cl	4,15 €

Zuckerdose



Art.Nr	Beschreibung	Preis
J728	14,5cl	2,10 €
J729	28,5cl	2,60 €

Arabischer Tee- & Kaffeeservice

OLYMPIA Elegante, stilvolle Serie von Behältern und Kannen mit gewölbten Böden. Hochglänzendes 18/8 Edelstahl mit hitzebeständigen Griffen zum Schutz während des Gebrauchs. Zuckerdose mit Deckel um Inhalt zu schützen.

Arabische Teekannen



Art.Nr	Beschreibung	Preis
C458	40cl	9,25 €
M980	50cl	9,65 €
M981	70cl	13,35 €
M982	1L	14,00 €
M983	1,35L	16,15 €

Arabische Kaffeekannen



Art.Nr	Beschreibung	Preis
M984	70cl	10,25 €
M985	1L	13,95 €

Arabisches Milchkännchen



Art.Nr	Beschreibung	Preis
M986	27cl	5,95 €

Arabische Zuckerdose



Art.Nr	Beschreibung	Preis
M987	37cl	5,50 €

Cosmos Tee- & Kaffeeservice

OLYMPIA Moderne Serie aus hochglanzpoliertem Edelstahl für intensiven Gebrauch. Tropffrei und kaltbleibender Griff mit ergonomischer Daumenunterstützung. Universeller Entwurf macht diese Kannen geeignet für Tee, Kaffee oder heißes Wasser für Vielseitigkeit. Zuckerdose mit Deckel zum Schutz des Inhaltes.

Kaffee- oder Teekanne



Art.Nr	Beschreibung	Preis
J321	34cl	12,30 €

Milchkännchen



Art.Nr	Beschreibung	Preis
J325	14,5cl	5,25 €
J326	34cl	6,75 €

Zuckerdose



Art.Nr	Beschreibung	Preis
J327	23cl	8,30 €

Olympia Teesieb und -halter

Edelstahl.



Art.Nr	Beschreibung	Preis
K410	Edelstahl	3,60 €

Olympia Milchaufschäumkanne mit Stiel

Perfekt zum Aufschäumen von Milch für Cappuccinos und Kakao. Mit langem Stiel der die Hitzeübertragung einschränkt. Geschirrspülergeeignet.



Art.Nr	Beschreibung	Höhe	Preis
DP126	68cl	105 mm	7,55 €

Olympia Milch-/Wasserkännchen

Aus hochglanzpoliertem Edelstahl.



Art.Nr	Beschreibung	Höhe	Preis
J316	37cl	93 mm	5,25 €
J317	59cl	112 mm	6,50 €
J318	91cl	129 mm	8,75 €
J319	1,36L	160 mm	11,50 €
J320	2,2L	178 mm	13,50 €

Olympia Wasserkanne

Edelstahl Wasserkanne für professionelle Getränkepräsentation. Kontrolliertes Einschenken durch Auslauf mit Klappe.



Art.Nr	Beschreibung	Preis
GG871	1,4L	14,90 €

Olympia Cafetieres

Moderne und stilvolle Cafetieres. Hergestellt aus starkem Glas. Einfach zu reinigendes, abnehmbares Eintauchsieb.



Art.Nr	Beschreibung	Preis
DR748	Schwarz 3 Tassen	11,90 €
DR749	Schwarz 6 Tassen	15,90 €
DR750	Schwarz 12 Tassen	21,90 €

Olympia Kaffeepressen

Moderne Edelstahlcafetière gefertigt aus starkem Glas.



Art.Nr	Beschreibung	Preis
GF230	3 Tassen 35cl	11,90 €
GF231	6 Tassen 80cl	13,90 €
GF233	12 Tassen 1,5L	21,90 €

Olympia Cafetiere

Verchromt mit Pyrexglas. Hochwertiger Edelstahlfilter mit verbesserter Form, der eine bessere Wasserzirkulation ermöglicht. Edelstahldeckel.



Cafetiere

Art.Nr	Beschreibung	Preis
K987	3 Tassen 35cl	17,45 €
K988	6 Tassen 80cl	22,15 €
K989	8 Tassen 1L	24,25 €
K890	12 Tassen 1,5L	28,40 €

Ersatzgefäß

Art.Nr	Beschreibung	Preis
K990	Ersatzbehälter 35cl	7,55 €
K984	Ersatzbehälter 80cl	8,95 €
K647	Ersatzbehälter 1L	8,10 €
K737	Ersatzbehälter 1,5L	11,95 €

Olympia Cafetiere aus Edelstahl

Moderne Cafetieres mit Doppelwandisolierung aus hochglanzpoliertem Edelstahl 18/10.



Art.Nr	Beschreibung	Preis
W836	3 Tassen 35cl	22,40 €
W837	6 Tassen 80cl	28,40 €

Olympia Isolierte Kaffeepressen Edelstahl

Moderne Cafetieres aus 18/10 Edelstahl mit Doppelwandisolierung um den Kaffee länger warmzuhalten.



Art.Nr	Beschreibung	Preis
U072	35cl	24,25 €
U073	75cl	34,65 €

Kaffeewerkzeuge

Bravilor Bonamat Kaffeefilterpapier

Geeignet für die meisten Filterkaffeemaschinen. 24,5cm (Ø). 1000 pro Packung



Art.Nr	Beschreibung	Preis
J511	Kaffeefilterpapier	18,70 €

Bravilor Bonamat Entkalker

Verhindert Kalkablagerungen und verbessert die Wasserqualität damit die Lebensdauer der Maschine verlängert wird. 15 x 50g Portionsbeutel.



Art.Nr	Beschreibung	Preis
J512	Entkalker 15 x 50g	19,75 €

Kitchenkraft Lexpress Kaffeestampfer

Kaffee Tamper aus Edelstahl zum Verdichten des Kaffeemehls, damit dieser einen volleren und stärkeren Geschmack bekommt. Zum Gebrauch mit einer Espresso-Maschine. Länge 9,5 cm und zwei Köpfe mit 5 und 6 cm (Ø).



Art.Nr	Beschreibung	Preis
DM958	9,5(L)cm	22,15 €

Ausklopfbehälter

1/6 GN Behälter aus Edelstahl mit festem PVC-Klopfband. Abmessungen (cm): 10(H) x 17,6(B) x 16,2(T).



Art.Nr	Beschreibung	Preis
M212	10(H) x 17,6(B) x 16,2(L)cm	22,40 €

Kaffeersatzlade aus Edelstahl

Beweglicher Kaffeesatzbehälter aus Edelstahl für unter der Arbeitsplatte oder Kaffeemaschine (abhängig von der Größe).



Art.Nr	Beschreibung	Preis
M210	9(H) x 25,5(B) x 41(T)cm	76,60 €

Hygiplas Kaffee-/Milchthermometer

Zeigt Temperaturen zwischen -10 bis +110°C mit farbmarkierten Zonen für schnelles und einfaches Ablesen. Edelstahlklipp. 12,5(L) x 0,4 (Ø)cm Sonde.



Art.Nr	Beschreibung	Preis
CB887	4,5cm Durchmesser	9,85 €

TISCHSERVICE

RESTAURANT, BAR & HOTEL

MÖBEL

EINWEGARTIKEL & REINIGUNG

KLEIDUNG & ARBEITSSCHUHE

KÜCHE

KÜCHENMÖBEL & TRANSPORT

GERÄTE

KÜHLEN & GEFRIEREN

RESTAURANT, BAR & HOTEL / GETRÄNKESERVICE

Olympia Richmond Teekannen

Moderne und stilvolle Edelstahlkannen für die richtige Ausstrahlung Ihres Getränkeservice.



Art.Nr	Beschreibung	Preis
GF234	0,5L	12,95 €
GF235	1L	17,95 €
GF236	1,75L	19,95 €

Olympia Stapelbare Teekanne

Stapelbare Edelstahlteekanne mit hitzebeständigem Griff. Einfach zu bedienen und zu reinigen.

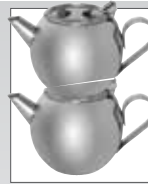

Art.Nr	Beschreibung	Preis
GF993	0,5L	10,95 €

Orientalische Teekanne

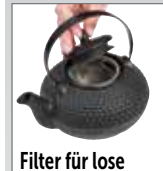

Filter für lose Teeblätter

Teekanne aus Porzellan in einem orientalischen Stil. Inklusive Teesieb.



Spezifikation
GF189 Kapazität: 85cl.
Größe (cm): 18(H) x 14(L) x 12(Ø).

Art.Nr	Beschreibung	Preis
GF189	Schwarz 85cl	22,95 €

Olympia Gewürzstreuer

Glas mit perforiertem Edelstahldeckel für Salz, Pfeffer, Gewürze oder Kakaopulver.



Art.Nr	Beschreibung	VE	Preis
CL181	13,5cl	2	7,65 €

Olympia Kaffeeglas

Stilvolles Kaffeeglas aus gehärtetem Glas. Geschirrspülergeeignet.



Art.Nr	Beschreibung	Höhe	VE	Preis
GF929	Latte Macchiato Glas 28,5cl	150 mm	12	32,95 €

Olympia Cafe Farbige Teekannen

Teekannen mit herausnehmbarem Filter. Inhalt 51cl.



Art.Nr	Beschreibung	VE	Preis
1 GM594	Rot	1	12,95 €
2 GM593	Weiß	1	12,95 €
3 HC409	Blau	1	12,95 €
4 GM596	Grau	1	12,95 €
5 GM595	Aqua	1	12,95 €
6 CL116	Filter	6	6,50 €

Forlife Teekannen

Stapelbare und geschirrspülergeeignete Sicherheitsteekannen in moderner Ausführung. Ausgestattet mit Teefilter dadurch nutzbar für losen Tee oder Teebeutel.



Art.Nr	Beschreibung	Preis
GF218	Schwarz 51cl	37,90 €
GF219	Rot 51cl	37,90 €

Olympia Teedose

Teekiste mit vier Fächern aus Heveaholz mit Kunststofffenster für die Präsentation von verschiedenen Teesorten. Ideal für das Frühstücksbuffet. (Tee nicht im Lieferumfang enthalten).



Art.Nr	Beschreibung	Preis
GL089	Heveaholz	14,35 €

Olympia Teestation

Attraktive Teestation aus Holz zur Präsentation von Teebeuteln und Tütchen. Großartig für Hotels, B&B's und Buffets. 15(H) x 16(B) x 28,5(T)cm. (Lieferung ohne Inhalt)



Art.Nr	Beschreibung	Preis
GL090	Heveaholz	22,95 €

Olympia Pumpkanne 1,9L

Edelstahlpumpkanne mit breitem Hals für einfache Reinigung.



Spezifikation
DL163 Größe (cm): 32(H) x 15(Ø).



Caterlite Elektrische Pumpkanne

Elektrische Pumpkanne hält das Wasser gerade unter dem Kochpunkt, wodurch das Kochen nur 1 Minute dauert. Leerkoch- und Deckelsicherung. Manuell befüllbar.



Spezifikation
K711 230V 750W 3, 2A. Größe (cm): 35,5(H) x 23,5(B) x 23,7(T). Gewicht 2,9kg.

Art.Nr	Beschreibung	Preis
K711	4,25L	55,00 €

Olympia Pumpkanne 2,5L

Pumpkanne aus Edelstahl mit abnehmbarem Deckel und weite Öffnung für einfache Reinigung.



Spezifikation
DL165 Größe (cm): 33,2(H) x 15(Ø).
DL166 Größe (cm): 43,8(H) x 15(Ø).



Art.Nr	Beschreibung	Preis
DL165	2,5L	30,95 €
DL166	4L	35,95 €
GF992	Edelstahltopfschale	7,55 €

Olympia Pumpkanne

Kompakt und sehr langlebig aus bruchsicherem Edelstahl. Geeignet für Heiß- oder Kaltgetränke.



Spezifikation
K635 Größe (cm): 33(H) x 15,1(Ø).
K636 Größe (cm): 37(H) x 15,1(Ø).
DL164 Größe (cm): 44,5(H) x 17,2(Ø).

Art.Nr	Beschreibung	Preis
K635	2,5L	19,95 €
K636	3L	21,95 €
DL164	5L	23,95 €

Olympia Abtropfrost für Pumpkanne

Edelstahlauffangschale für Pumpkannen K635, DP127, DL163. Verbindungssteckplätze um eine saubere Präsentation zu gewährleisten.

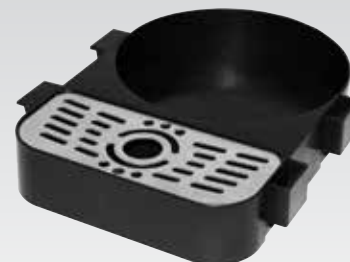

Art.Nr	Beschreibung	Preis
GF992	Edelstahltopfschale	7,55 €
CL049	Tropfschale für 5L Kanne	5,75 €

Olympia Premium Pumpkannen

Kompakte Pumpkannen mit äußerst beständigem Edelstahlknopf. Mit Sicherheitsverschluss und tropffreiem Ausgießer.



Spezifikation
CN640 Größe (cm): 32,5(H) x 19,5(Ø).
CN641 Größe (cm): 39,5(H) x 19,5(Ø).

Art.Nr	Beschreibung	Preis
CN640	1,9L	23,45 €
CN641	3L	26,85 €

RESTAURANT, BAR & HOTEL / GETRÄNKESERVICE

Olympia Isolierflaschen

Edelstahlflasche mit Vakuumisolierung für unterwegs. Geeignet für heiße und kalte Getränke.



Art.Nr	Beschreibung	Preis
CN695	0,5L	5,45 €
CN696	1L	7,55 €

Olympia Isolierkannen Swirl

Edelstahlkannen mit einer Innenwand aus Plastik für eine ausgezeichnete Isolierung. Der Schraubdeckel verfügt über einen Daumenhebel, der ein kontrolliertes Einschenken ermöglicht. Mit farbkodierten Clips.



Art.Nr	Beschreibung	Preis
GL970	Schwarz 2L	19,25 €
GL971	Weiß 2L	19,25 €

Kinox Isolierte Kaffeekannen

Isolierkannen mit einer dreifachen Wand die Ihre Getränke noch länger warm halten. Werden mit einfach austauschbaren farbkodierten Clips geliefert.



Art.Nr	Beschreibung	Preis
K785	Schwarz 1L	13,85 €
K784	Weiß 1L	13,85 €

Kinox Isolierte Kaffeekannen

Einfacher Kipp- und Gießmechanismus wodurch sie sehr für die Selbstbedienung geeignet sind.



Art.Nr	Beschreibung	Preis
K786	Schwarz 60cl	12,75 €
K799	Schwarz 1,1L	14,90 €
K813	Schwarz 1,8L	19,90 €
K654	Weiß 60cl	12,75 €
K664	Weiß 1,1L	14,90 €
J015	Weiß 1,8L	19,90 €

Olympia Thermoskanne

Eine stilvolle Thermoskanne zur Temperaturerhaltung von heißen oder kalten Getränken. Edelstahlgehäuse.

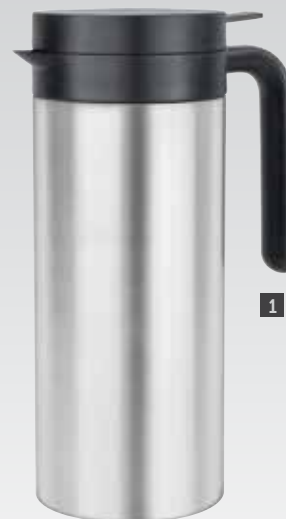

Art.Nr	Beschreibung	Preis
1 GF574	Edelstahl 1L	32,80 €
2 GF575	Schwarz 1L	32,80 €
3 GF576	Weiß 1L	32,80 €

Olympia Thermoskanne

Doppelwandige Isolierkanne aus Edelstahl. Kapazität 1,5L. 23,1(H) x 13,8(Ø)cm.



Art.Nr	Beschreibung	Preis
K656	1,5L	14,35 €

Olympia Isolierkanne

Doppelwandige Edelstahlkanne. Passt unter viele Kaffeemaschinen einschließlich der Buffalogeräte.



Art.Nr	Beschreibung	Preis
C092	1,5L	14,35 €
CE227	2L	16,35 €

Olympia Thermoskanne mit Schraubverschluss

Isolierte Thermoskannen mit gebürstetem Edelstahlgehäuse und isolierter Innenseite. Praktischer Schraubdeckel.



Art.Nr	Beschreibung	Preis
GD297	0,5L	13,30 €
GD298	1L	16,40 €
GD299	1,5L	18,50 €

Olympia Isolierkanne

Edstahlisolierkanne mit Glasgefäß innen. Vakuum-Isolierung.



Art.Nr	Beschreibung	Preis
CN819	1L	12,95 €



Olympia Thermoskanne Edelstahl-Look

Attraktive Isolierkanne aus Edelstahl mit abgedichtetem Deckel damit die Wärme besser festgehalten wird.



Art.Nr	Beschreibung	Preis
DL167	1L	26,30 €
DL168	1,5L	32,80 €
DL169	2L	38,30 €

TISCHSERVICE

RESTAURANT, BAR & HOTEL

MÖBEL

EINWEGARTIKEL & REINIGUNG

KLEIDUNG & ARBEITSSCHUHE

KÜCHE

KÜCHENMÖBEL & TRANSPORT

GERÄTE

KÜHLEN & GEFRIEREN

Olympia Doppelwandiger Getränkespender

Getränkespender mit Edelstahlgehäuse und Kunststoffdeckel, -griff und -becherstation. Geeignet für heiße und kalte Getränke.



Spezifikation
CB742 Größe (cm): 46(H)
x 21(O).

Art.Nr	Beschreibung	Preis
CB742	3L	39,90 €

Olympia Doppelwandiger Getränkespender

Doppelwandiger Getränkespender aus Edelstahl. Ideal für kalte und heiße Getränke. 8,5cm Zapfhöhe.



Spezifikation
DL170 Größe (cm): 51(H)
x 23(O).

Art.Nr	Beschreibung	Preis
DL170	14L	52,95 €

Olympia Milchspender 6,5L

Einfach zu reinigender Edelstahlspender mit Zapfhahn. Ideal für Buffet und Selbstbedienung.



Art.Nr	Beschreibung	Preis
J192	6,5L	165,00 €

Olympia Saftspender

Ein großer Getränkespender für Buffets und Cateringveranstaltungen. Einfach zu befüllen und zu reinigen.



Art.Nr	Beschreibung	Preis
CG189	11L	39,95 €

Olympia Getränkespender

Füllen Sie den Spender mit Wasser oder Ihrem Lieblingserfrischungsgetränk. Spender in einem einzigartigen Retrostil. Ausgestattet mit einfachem Metallzapfhahn für eine schnelle und einfache Selbstbedienung.



Art.Nr	Beschreibung	Preis
1 CN680	3,6L	15,35 €
2 CK939	8,5L	39,95 €

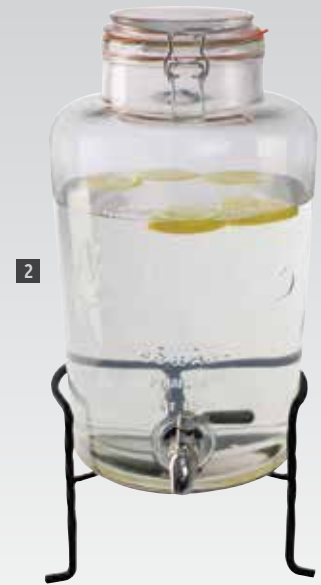

Olympia Einfacher & doppelter Saftspender

Leicht zu reinigendes Kunststoff- und Edelstahlgehäuse mit hohlem Mittelstück für Eis, um Saft kühl und unverdünnt zu halten. Zapfhahn einfach nach unten drücken, ideal für Buffets und Selbstbedienungsbereiche.



Spezifikation
J183 Größe (cm): 57(H) x 26,5(B) x 35,5(T) | Gewicht 5,3kg
J184 Größe (cm): 57,8(H) x 56,4(B) x 37(T) | Gewicht 9kg

Art.Nr	Beschreibung	Preis
J183	6,5L	165,00 €
J184	2 x 6,5L	290,00 €



Santos Doppelter Kaltgetränkspender

Ein Thermostat sorgt automatisch dafür, dass die Getränke kühl gehalten werden während der Rührarm die Oxidation und Schaumbildung verhindert. Ausgestattet mit einem hochqualitativen Kompressor. Behälter, Deckel, Sprühkopf und Zapfhahn sind einfach abnehmbar zum Reinigen im Geschirrspüler oder im warmen Seifenwasser.



Spezifikation
K280 Modell: 34-2. 230V. 260W. 1,5A. Kapazität 2 x 12L.
Größe (cm): 54,5(H) x 38(B) x 43(T). Gewicht 24kg.

Art.Nr	Beschreibung	Preis
K280	2 x 12L	1170,00 €

Olympia Kristallon Salatschüsseln

Starker, thermostatischer Kunststoff, fleckenabweisend, zerbricht oder splittert nicht. Perfekt für die Präsentation von heißen oder kalten Speisen.



Clips und Karten für Kristallon-Salatschüsseln

Nur für Kristallon-Salatschüsseln



Art.Nr	Beschreibung	VE	Preis
5	CB762 8 x 10cm PVC-Karte	10	4,30 €
6	CB761 Schwarzer Clip	10	4,70 €

Spezifikation
Klein Größe (cm): 8,5(H) x 16,5(B) x 13,5(T)

Art.Nr	Beschreibung	Preis
1	CB757 Schwarz Kapazität: 75cl	6,40 €
2	CB758 Weiß Kapazität: 75cl	6,40 €
3	CB759 Hoher Deckel für CB757, CB758	3,30 €
4	CB760 Deckel mit Löffelaussparung für CB757, CB758	2,75 €

Spezifikation
Mittel Größe (cm): 8,5(H) x 26(B) x 17,5(T)

Art.Nr	Beschreibung	Preis
CB753	Schwarz Kapazität: 2L	9,10 €
CB754	Weiß Kapazität: 2L	9,10 €
CB755	Hoher Deckel für CB753, CB754	4,10 €
CB756	Deckel mit Löffelaussparung für CB753, CB754	3,65 €

Spezifikation
Groß Größe (cm): 8,5(H) x 33,5(B) x 25,5(T)

Art.Nr	Beschreibung	Preis
CB749	Schwarz Kapazität: 4,25L	12,25 €
CB750	Weiß Kapazität: 4,25L	12,25 €
CB751	Hoher Deckel für CB749, CB750	5,15 €
CB752	Deckel mit Löffelaussparung für CB749, CB750	4,70 €

Olympia Kristallon Gerundete Schalen

Moderne Melaminschale für Buffet oder zum Servieren.



Art.Nr	Beschreibung	Preis
DP144	Weiß 10 x 19 x 19cm	7,55 €
DP145	Weiß 10,5 x 27 x 27cm	12,95 €
DP146	Schwarz 10 x 19 x 19cm	7,55 €
DP147	Schwarz 10,5 x 27 x 27cm	12,95 €

Olympia Kristallon Gerundete, quadratische Teller

Moderne Melaminteller geeignet zur Präsentation oder Bedienung.

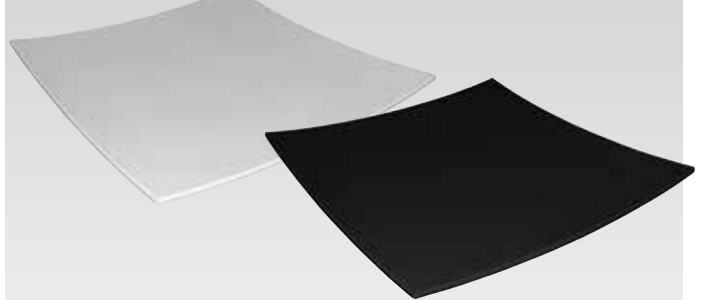

Art.Nr	Beschreibung	Höhe	Preis
DP140	Weiß 31 x 31cm	40 mm	10,95 €
DP142	Schwarz 31 x 31cm	40 mm	10,95 €

Olympia Kristallon Konische Schalen

Melaminschalen in einem attraktiven konischen Design zur Speisepäsentation auf dem Buffet oder Tisch.



Art.Nr	Beschreibung	Preis
GM280	10,5(H) x 24,5(Ø)cm	13,25 €
GM281	12(H) x 28(Ø)cm	22,25 €

Olympia Kristallon Moderne Melamintabletts

Melaminplatte mit gerundetem Rand für ein leichtes Anheben. Ideal für Buffets oder Theken.



Art.Nr	Beschreibung	Preis
GM282	2,5(H) x 15(B) x 30(L)cm	10,95 €
GM283	2,5(H) x 25(B) x 30(L)cm	17,95 €
GM284	2,5(H) x 33(B) x 53(L)cm	29,95 €

TISCHSERVICE

RESTAURANT, BAR & HOTEL

MÖBEL

EINWEGARTIKEL & REINIGUNG

KLEIDUNG & ARBEITSSCHUHE

KÜCHE

KÜCHENMÖBEL & TRANSPORT

GERÄTE

KÜHLEN & GEFRIEREN

RESTAURANT, BAR & HOTEL / BUFFETSERVICE & PRÄSENTATION

Counter System

Flexibles und modulares Buffetsystem mit 2 abgerundeten und zwei spitzen Ecken für eine gute Passform. In schwarz und weiß erhältlich. Transparente Deckel sind separat erhältlich. (mit Ausnahme von GH374 und GH433)

Aps Tablett 2cm tief



Art.Nr	Beschreibung	Preis
GH369	Schwarz 2(H) x 29(B) x 29(L)cm	10,95 €



Dalebroom Rechteckige Tablett

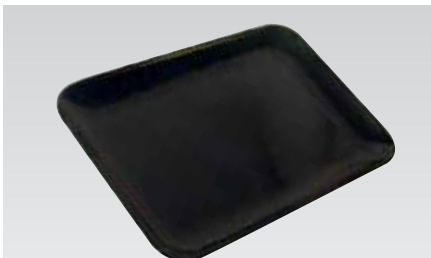

Art.Nr	Beschreibung	Preis
J896	20(B) x 29(L)cm	10,95 €
J897	23(B) x 33(L)cm	15,35 €

Marone

Die Serie Marone hat eine schwarzbraune Farbe und wirkt wie Keramik. Stapelbar und Geschirrspülergeeignet.

- Praktisch unzerbrechlich
- Kratz- und farbbeständig
- Hitzebeständig und geschirrspülergeeignet



Aps Schale



Art.Nr	Beschreibung	Preis
GK841	5,5(H) x 11(Ø)cm	5,45 €

Aps Schale



Art.Nr	Beschreibung	Preis
GK842	6(H) x 14(Ø)cm	6,90 €
GK843	8(H) x 19(Ø)cm	11,90 €
GK844	8,5(H) x 21(Ø)cm	12,90 €
GK845	9,5(H) x 24(Ø)cm	14,90 €

Aps Rustikale Schale



Art.Nr	Beschreibung	Preis
GK846	3(H) x 11,5(Ø)cm	5,75 €

Aps Platte



Art.Nr	Beschreibung	Preis
GK838	3(H) x 22,5(L) 15(B)cm	10,70 €
GK839	2(H) x 27,5(L) 11(B)cm	10,70 €



Aps Platte



Art.Nr	Beschreibung	Preis
GK840	4(H) x 26,5(B) x 16,5(L)cm	12,25 €

Pure

Eine Reihe von Premium Melamin Präsentationsgeschirr mit geraden äußeren Kanten und kleinen Ecken schaffen ein elegantes Ambiente. Geschirrspülergeeignet.



Aps Rechteckiges Tablett



Art.Nr	Beschreibung	Preis
GF130	62(B) x 26,5(T)cm	43,25 €

Aps Quadratische Tablettts



Art.Nr	Beschreibung	Preis
GF170	3(H) x 18(L) x 18(B)cm	7,55 €
GF172	3(H) x 26,5(L) x 26,5(B)cm	16,15 €
GF173	3(H) x 37(L) x 37(B)cm	21,60 €
GF174	3(H) x 51(L) x 51(B)cm	45,35 €

Aps Rechteckige Tablettts



Art.Nr	Beschreibung	Preis
GF158	3(H) x 35,5(L) x 18(B)cm	12,95 €
GF159	3(H) x 30(L) x 21(B)cm	15,95 €
GF157	3(H) x 53(L) x 18(B)cm	25,95 €

Aps Runde Melaminplatte



Art.Nr	Beschreibung	Preis
GF152	51(Ø)cm	28,65 €

Aps Runde weiße Melaminschalen



Art.Nr	Beschreibung	Preis
GF142	9(Ø)cm	2,95 €
GF144	13(Ø)cm	6,95 €
GF148	20(Ø)cm	19,95 €

Aps Runde schwarze Melaminschalen



Art.Nr	Beschreibung	Preis
GF143	9(Ø)cm	2,95 €
GF145	13(Ø)cm	6,95 €

Aps Quadratische weiße Melaminschalen



Art.Nr	Beschreibung	Preis
GF132	14cl 4(H)x 9(L)x 9(B)cm	3,65 €
GF134	40cl 6,5(H) x 12,5(L) x 12,5(B)cm	5,95 €
GF136	1,5L 9(H) x 19(L) x 19(B)cm	20,60 €
GF138	3,8L 12(H) x 25(L) x 25(B)cm	32,80 €

Aps Quadratische schwarze Melaminschalen



Art.Nr	Beschreibung	Preis
GF133	14cl 4(H)x 9(L)x 9(B)cm	3,65 €
GF135	40cl 6,5(H) x 12,5(L) x 12,5(B)cm	5,95 €
GF137	1,5L 9(H) x 19(L) x 19(B)cm	20,60 €

Aps Weiße GN-Tablettts



Art.Nr	Beschreibung	Preis
GF122	1/2 GN 3(H)cm	21,35 €
GF128	2/4 GN 3(H)cm	23,20 €
GF120	1/1 GN 3(H)cm	40,40 €

Aps Schwarze GN-Tablettts



Art.Nr	Beschreibung	Preis
GF123	1/2 GN 3(H)cm	21,35 €
GF129	2/4 GN 3(H)cm	23,20 €

Aps Edelmetalltablettts für Schalen

Tablettts geeignet für 2 oder 6 quadratische Melaminschalen.



Art.Nr	Beschreibung	Preis
GF160	Tablett für 2 Schalen 20(L)x 11(B)cm	6,75 €
GF162	Tablett für 6 Schalen 29(B) x 20(T)cm	13,75 €



Quadratische Melaminschüssel separat erhältlich

Olympia Kristallon Schale gerundet

Robuster und praktisch unzerstörbarer, hitzebeständiger Kunststoff, der nicht verfärbt, bricht oder splittert. SAN-Kunststoff ist geeignet für Temperaturen zwischen -15°C und 80°C. Nicht für direkte Hitze einwirkung geeignet. Geschirrspülergeeignet.



Art.Nr	Beschreibung	Preis
GM272	10(H) x 16,2(B) x 17,6(L)cm (1/6 GN)	10,95 €
GM271	10(H) x 16,3(B) x 26,5(L)cm (1/4 GN)	14,95 €
GM270	10(H) x 26,5(B) x 32,5(L)cm (1/2 GN)	19,25 €

Olympia Kristallon Schale gerundet

Robuster und praktisch unzerstörbarer, hitzebeständiger Kunststoff, der nicht verfärbt, bricht oder splittert. SAN-Kunststoff ist geeignet für Temperaturen zwischen -15°C und 80°C. Nicht für direkte Hitze einwirkung geeignet. Geschirrspülergeeignet.



Art.Nr	Beschreibung	Preis
GM275	10(H) x 16,2(B) x 17,6(L)cm (1/6 GN)	10,95 €
GM274	10(H) x 16,3(B) x 26,5(L)cm (1/4 GN)	14,95 €
GM273	10(H) x 26,5(B) x 32,5(L)cm (1/2 GN)	19,25 €

Vogue Salatbesteck



Salatbesteck in 18/8 Edelstahl 25,5x6cm.

Art.Nr	Beschreibung	Preis
GM244	25,5(L)cm	15,35 €

TISCHSERVICE

RESTAURANT, BAR & HOTEL

MÖBEL

EINWEGARTIKEL & REINIGUNG

KLEIDUNG & ARBEITSSCHUHE

KÜCHE

KÜCHENMÖBEL & TRANSPORT

GERÄTE

KÜHLEN & GEFRIEREN

Float

Elegante Melaminartikel



Aps Deckel



Art.Nr	Beschreibung	Preis
GF100	Rund 20,5(Ø)cm	8,85 €
GF101	Quadratisch 19(L)x 19(B)cm.	8,85 €
GF102	Quadratisch 25(B) x 25(L)cm	11,40 €

Aps Quadratische weiße Melaminschalen



Art.Nr	Beschreibung	Preis
GF090	5cl 5,5(B) x 5,5(L)cm	1,60 €
GF092	17cl 9(B) x 9(L)cm	3,30 €
GF094	50cl 12,5(B) x 12,5(L)cm	6,70 €
GF096	1,5L 19(B) x 19(L)cm	15,90 €
GF098	4L 25(B) x 25(T)cm	28,65 €

Aps Quadratische schwarze Melaminschalen



Art.Nr	Beschreibung	Preis
GF091	5cl 5,5(B) x 5,5(L)cm	1,60 €
GF093	17cl 9(B) x 9(L)cm	3,30 €
GF095	50cl 12,5(B) x 12,5(L)cm	6,70 €
GF097	1,5L 19(B) x 19(L)cm	15,90 €
GF099	4L 25(B) x 25(T)cm	28,65 €

Aps Serviergestell für 3 Schalen



Spezifikation
GF078 Größe (cm): 15,5(H) x 55,5(B) x 19(T)cm.

Art.Nr	Beschreibung	Preis
GF078	Gestell für 3 Schalen	39,00 €

Aps Serviergestell für 4 Schalen



Spezifikation
GF079 Größe (cm): 17(H) x 39(B) x 39(T)cm.

Art.Nr	Beschreibung	Preis
GF079	Gestell für 4 Schalen	62,00 €

Aps Runde weiße Melaminschalen



Art.Nr	Beschreibung	Preis
GF080	5cl 5,5(Ø)cm	1,60 €
GF084	45cl 13(Ø)cm	6,95 €
GF086	70cl 15(Ø)cm	10,15 €
GF088	2L 20,5(Ø)cm	17,45 €

Runde schwarze Melaminschalen



Art.Nr	Beschreibung	Preis
GF081	5cl 5,5(Ø)cm	1,60 €
GF085	45cl 13(Ø)cm	6,95 €
GF087	70cl 15(Ø)cm	10,15 €
GF089	2L 20,5(Ø)cm	17,45 €

Aps Gastronormplatte



Art.Nr	Beschreibung	Preis
GF077	1/2 GN schwarz	22,15 €
GF075	1/1 GN schwarz	35,70 €

Aps Gastronormplatte

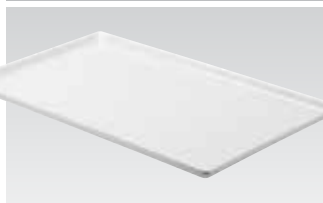

Art.Nr	Beschreibung	Preis
GF076	1/2 GN weiß	22,15 €
GF074	1/1 GN weiß	35,70 €

Balance

Stapelbare Melaminschüsseln. Antislip Gummifüße für extra Stabilität. Geeignet für Geschirrspüler sowie Kühl- und Gefrierschränke.

Aps Balance Schale weiß



Art.Nr	Beschreibung	Preis
GH397	1,5L	12,75 €
GH398	2,5L	16,15 €
GH399	5L	26,55 €

Aps Balance Schale schwarz



Art.Nr	Beschreibung	Preis
GK847	1,5L	12,75 €
GK848	2,5L	16,15 €
GK849	5L	26,55 €

Zero

Melaminplatten in GN-Abmessung mit einer glatten Oberfläche und Antirutschfüßen für extra Stabilität.

Aps Weiße GN-Platte

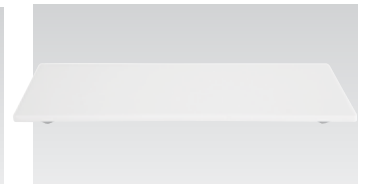

Art.Nr	Beschreibung	Preis
GK851	1/2 GN 1,5(H)cm	19,90 €
GK850	1/1 GN 1,5(H)cm	39,90 €

Aps Schwarze GN-Platte

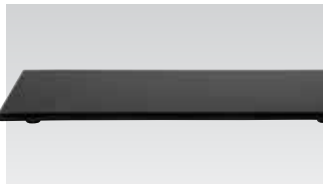

Art.Nr	Beschreibung	Preis
GK855	1/2 GN 1,5(H)cm	19,90 €
GK854	1/1 GN 1,5(H)cm	39,90 €

Wave

Moderne Servierplatten in GN-Abmessung ideal für Buffet oder Tischservice. Geschirrspülergeeignet und stapelbar.

Aps Weiße GN-Tabletts



Art.Nr	Beschreibung	Preis
GK827	GN2/4 2(H)cm	18,50 €
GK826	GN1/1 2(H)cm	32,50 €

Aps Schwarze GN-Tabletts



Art.Nr	Beschreibung	Preis
GK829	GN2/4 2(H)cm	18,50 €
GK828	GN1/1 2(H)cm	32,50 €

Dalebrook Schalen



Spezifikation
Größe (cm): 26,2(H) x 17,1(B) x 9(T).

Art.Nr	Beschreibung	Preis
J910	Schwarz 2,2L	15,60 €

Aps Löffel



Art.Nr	Beschreibung	Länge	VE	Preis
GH358	Weiß	23cm	6	9,65 €
GH359	Schwarz	23cm	6	9,65 €

Stapelbares Serviertablett in Schieferoptik

Melaminblech in Schieferoptik mit verchromten Griffen, stapelbar für einfache Lagerung. Geschirrspülergeeignet.



Art.Nr	Beschreibung	Preis
GK831	1/1 GN	51,85 €

Servierplatten aus Schiefer

Servierplatten aus hochwertigem Schiefer.



Spezifikation
CK409 Größe (cm): 13(B) x 13(T).
CK408 Größe (cm): 30(L) x 10(B).

Art.Nr	Beschreibung	VE	Preis
CK409	Quadratisch 13(B) x 13(T)cm	4	4,25 €
CK408	Schieferplatte 30(L) x 10(B)cm	4	6,45 €

Olympia Servierplatten

Moderne Servierplatten aus Schiefer für die sichere Präsentation von Lebensmitteln. Mit Klarlack versiegelt, wasser-, öl- und flüssigkeitsabweisend mit natürlich zerklüftem Rand.



Spezifikation
CK407 Größe (cm): 26,5(B) x 16,5(T).
CK406 Größe (cm): 32,5(B) x 17,5(T).
DP161 Größe (cm): 32,5(L) x 26,5(B).
DP160 Größe (cm): 53(L) x 32,5(B).

Art.Nr	Beschreibung	VE	Preis
CK407	1/4 GN	2	5,35 €
CK406	1/3 GN	2	7,55 €
DP161	1/2 GN	1	12,95 €
DP160	1/1 GN	1	21,95 €

Holzbretter

Bambusbasis für Schieferplatte, mit 7cm Aussparung für Förmchen. Ideal zum Servieren von kleinen Gerichten mit Soßen oder Dips am Rand.

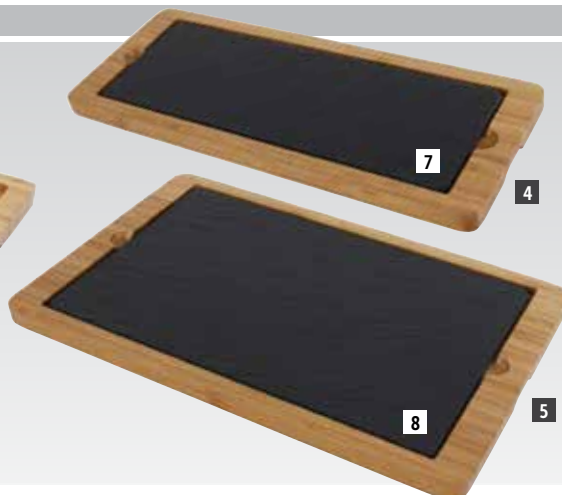

Art.Nr	Beschreibung	Preis
3 GM257	Bambustablett 24(B) x 16(T)cm für CK409	7,55 €
4 GM258	Bambustablett 33(B) x 13(T)cm für CK408	9,10 €
5 CM061	Bambustablett 33(B) x 21(T)cm für CM063	10,95 €
6 CK409	Schieferplatte 13(B) x 13(T)cm für GM257	4,25 €
7 CM062	Schieferplatte 28(B) x 10(T)cm für GM258	7,55 €
8 CM063	Schieferplatte 28(B) x 18(T)cm für CM061	9,10 €

Pizzabrett Schiefer

Hergestellt aus hochwertigem Schiefer. Perfekt für jede Präsentation und ideal für Pizza.



Spezifikation
GF316 Größe (cm): 33(Ø). Gewicht 1,26kg.

Art.Nr	Beschreibung	VE	Preis
GF316	Rund 33(Ø)cm	1	16,40 €

Aps Melaminblechs in Holzoptik

Melaminplatte in GN-Größe in einer attraktiven Holzoptik mit der Langlebigkeit von Melamin. Geschirrspülergeeignet.



Art.Nr	Beschreibung	Preis
1 GK648	1/4 GN	11,95 €
GK647	1/3 GN	13,95 €
2 GK649	2/4 GN	22,95 €
GK646	1/2 GN	19,95 €
GK645	1/1 GN	36,95 €

Olympia Behälterset Bambus

Schönes 3er Becherset aus Bambus für eine attraktive Buffetpräsentation.



Spezifikation
GL073 Größe (cm): klein 9(H) x 11,5(Ø), mittel 12(H) x 14(Ø), groß 15(H) x 17(Ø).

Art.Nr	Beschreibung	Preis
GL073	3er Set	43,70 €

RESTAURANT, BAR & HOTEL / BUFFETSERVICE & PRÄSENTATION

Olympia Schälchen mit Tablett

Eichenholztalett mit zwei gläsernen Schälchen und zwei kleinen Löffeln aus Eichenholz für Salz und Pfeffer.



Art.Nr	Beschreibung	Preis
CM398	Schälchenset	7,55 €

Olympia Präsentationsbehälter Akazienholz

Attraktive Behälter aus Akazienholz für eine ansprechende Buffetpräsentation oder zur Lagerung.



Art.Nr	Beschreibung	Preis
GL076	10(H) x 10(B) x 10(T)cm	10,95 €
GL077	13(H) x 13(B) x 13(T)cm	14,35 €

Olympia Tacohalter

Tacohalter aus Akazienholz. Umgedreht kann er benutzt werden als Stufendisplay.



Art.Nr	Beschreibung	Preis
CK970	4(H) x 12(T) x 15(B)cm	13,75 €

Olympia Tacohalter aus Edelstahl

Umdrehbarer Tacohalter aus Edelstahl für zwei Tacos oder Fajita.

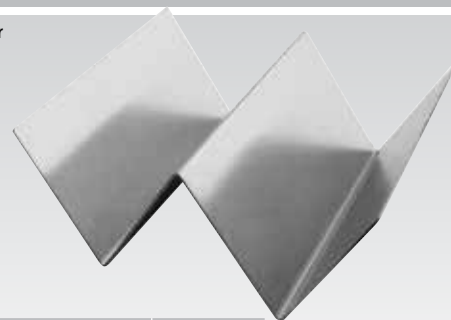

Art.Nr	Beschreibung	Preis
CK912	5,5(H) x 13,5(B) x 11,5(T)cm	5,45 €

Olympia Stufendisplay Acryl

Acrylerhöhung zur Unterstützung von Buffetplatten bietet zusätzliche Höhe zur Verbesserung der Präsentation und dem Hinzufügen von größerer Tiefe. Nur von Hand reinigen. 30 x 25cm.



Art.Nr	Beschreibung	Preis
CC449	2,5(H) x 30(B) x 25(T)cm	18,90 €
CC450	7,5(H) x 30(B) x 25(T)cm	24,90 €
CC451	13(H) x 30(B) x 25(T)cm	29,90 €

Aps Buffetständer

Stapelbarer Buffetständer aus Metall ausgestattet mit Antirutschbeschichtung. Geschirrspülergeeignet.

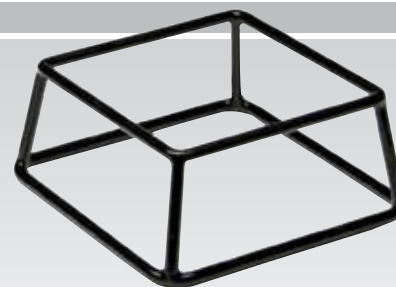

Art.Nr	Beschreibung	Preis
GF186	8(H) x 18(B) x 18(T)cm	13,80 €
GF187	10(H) x 18(B) x 18(T)cm	16,95 €
GF188	18(H) x 18(B) x 18(T)cm	19,55 €

Olympia Servierschalen mit flachem Boden

Edelstahl, ideal zum Servieren von Baltigerichten.



Art.Nr	Beschreibung	Preis
CK580	10(Ø)cm	3,25 €
F469	15,4(Ø)cm	3,60 €
F470	16(Ø)cm	3,90 €
F471	23(Ø)cm	8,10 €

Aps Einwegservierplatten

Verchromtes Einwegtablett mit geprägtem Rand. 41x31cm.



Art.Nr	Beschreibung	Preis
T751	Servierplatte	3,65 €

Aps Einweg-Servierplatte

Servierplatte. Kann mehrmals gebraucht werden. 53 x 32,5cm



Art.Nr	Beschreibung	Preis
F764	53 x 32,5cm	5,75 €

Olympia Fleischschale

Edelstahl.



Art.Nr	Beschreibung	Preis
J820	30,5(L) x 24,1(B)cm	21,95 €

Aps Servierplatte

Edelstahlservierplatte mit verziertem Rand. Lieferbar in verschiedenen Größen.



Art.Nr	Beschreibung	Preis
P005	42(L) x 31(B)cm	10,90 €
P006	50(L) x 36(B)cm	15,90 €
P007	1/1 GN	17,90 €



Olympia Ovale Serviertablets

Edelstahl.



Art.Nr	Beschreibung	Preis
K360	20(B)cm	2,00 €
K361	25(B)cm	2,50 €
K362	25(B)cm	2,75 €
K363	30(B)cm	3,55 €
K364	35(B)cm	4,30 €
K365	40(B)cm	5,95 €
K366	46(B)cm	7,25 €
K367	50(B)cm	8,70 €
K368	56(B)cm	10,35 €
K369	60(B)cm	12,30 €
K370	66(B)cm	14,50 €

Olympia Ovale Servierschalen

Edelstahl.



Art.Nr	Beschreibung	Preis
P178	20cm Servierschale	2,30 €
P179	25cm Servierschale	3,95 €
P180	30cm Servierschale	4,70 €
P244	50cm Servierschale	13,55 €
P185	25cm Servierschale 2 Abteile	4,15 €
P186	30cm Servierschale 2 Abteile	5,10 €
P182	25(B)cm Deckel	3,95 €
P183	30(B)cm Deckel	5,20 €

Aps Eistütenhalter

Edelstahlständer für bis zu vier Eiswaffeln. Größe (cm): 9(H) x 27(B) x 9,5(T).



Spezifikation
CF309 Größe (cm): 9(H) x 27(B) x 9,5(T).

Art.Nr	Beschreibung	Preis
CF309	9(H) x 27(B) x 9,5(T)cm	21,35 €

Aps Rechteckiges Tablett mit Haube

Hochglanzpolierter Edelstahl mit langlebigem, transparentem Luran®-Deckel.



Art.Nr	Beschreibung	Preis
F762	9(H) x 42(L) x 31(B)cm	19,95 €

Olympia Obstkorb

Offener Edelstahlkorb zur Präsentation von Obst oder Brot



Art.Nr	Beschreibung	Preis
CD250	16(H) x 28(Ø)cm	14,35 €

Olympia Obstkorb

Offener Edelstahlkorb zur Präsentation von Obst oder Brot



Art.Nr	Beschreibung	Preis
CD252	9(H) x 25,5(Ø)cm	16,40 €

Aps Präsentierkorbständer 1/2 GN

Verchromter Ständer mit 26cm Abstand zwischen den beiden Ebenen für den Einsatz mit 1/2 GN-Größe Rattankörben aus Polypropylen (separat erhältlich). Korb mit Edelstahlrahmen für zusätzliche Stärke.

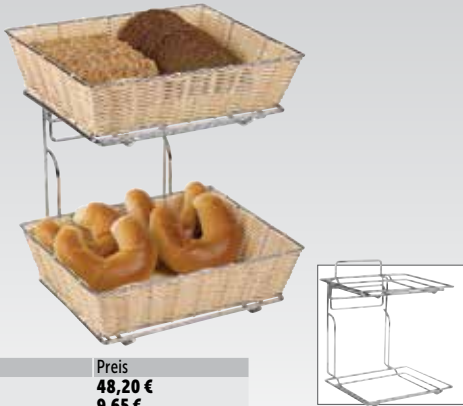

Art.Nr	Beschreibung	Preis
CB806	1/2 GN-Ständer	48,20 €
CK354	Korb	9,65 €

Aps Präsentierkorbständer 1/1 GN

Verchromter Ständer mit 26cm Abstand zwischen den beiden Ebenen für den Einsatz mit 1/1 GN-Größe Rattankörben aus Polypropylen und Hauben (Körbe und Hauben separat erhältlich). Korb mit Edelstahlrahmen für zusätzliche Stärke.



Art.Nr	Beschreibung	Preis
CB807	1/1 GN-Ständer	64,35 €
CB802	Korb 1/1 GN 8cm tief	26,55 €

Olympia Roldeckel

Roldeckel für GN 1/1 Behälter. Geeignet für Polycarbonat GN-Behälter von Vogue.



Art.Nr	Beschreibung	Preis
CM930	1/1 GN Roldeckel	22,15 €

Aps Multirack

Einfach zu montierender Edelstahlrahmen mit 1 Liter mattiertem Kunststoffbehälter, ideal für Gewürze usw. und zum allgemeinen Gebrauch auf Buffets. Extra Verlängerung steht zur Verfügung (separat erhältlich) um mehr Behältertiefe für mehr Kapazität zu schaffen.



Spezifikation
CB799 Größe (cm): 41(H) x 24(B) x 19(T).

Art.Nr	Beschreibung	Preis
CB799	3-stufig	49,25 €

Aps Cerealienspender

Geschirrspülgereignete Kunststoffbehälter mit 18/10 Edelstahldeckel und verchromtem Gestell. Zapfhahnmechanismus dosiert Portionen. Ideal für Frühstücksbuffets und Selbstbedienung.



Spezifikation
S504 Größe (cm): 52(H) x 17,5(B) x 22(T).
CF268 Größe (cm): 35(H) x 22,5(B) x 44(T).

Art.Nr	Beschreibung	Preis
1 S504	1 x 4,5L	75,00 €
2 CF268	2 x 4,5L	135,00 €

RESTAURANT, BAR & HOTEL / BUFFETSERVICE & PRÄSENTATION

Arcoroc Stapelbare Glasschalen



Art.Nr	Beschreibung	Höhe	VE	Preis
FB915	Dipschalen 6(Ø)cm	25 mm	6	2,95 €
FB916	Dipschalen 7(Ø)cm	35 mm	6	3,95 €
FB917	Dipschalen 9(Ø)cm	41 mm	6	4,95 €
FB918	Salatschüsseln 10(Ø)cm	48 mm	6	5,45 €
FB919	Salatschüsseln 14(Ø)cm	65 mm	6	9,95 €
FB920	Salatschüsseln 20(Ø)cm	92 mm	6	19,95 €
FB921	Salatschüsseln 29(Ø)cm	105 mm	6	39,95 €

Aps Kühlschervierplatte mit Haube

5-teiliges Servierplattenset: 1 Edelstahlservierplatte, 1 Kunststoffplatte, Haube mit Griff und 2 Kühlelemente. 14(H) x 43(B) x 29(T)cm.



Art.Nr	Beschreibung	Preis
U265	Servierplatte & Haube	21,35 €

Aps Käsebrett mit Rolltop-Deckel

Kunststoffplatte mit Marmoreffekt und Rolldeckel für eine effektive und hygienische Präsentation von Käse und anderen Lebensmitteln auf dem Buffet.



Art.Nr	Beschreibung	Preis
F769	24(H) x 38(Ø)cm	50,00 €

Aps Kühlplatte mit Rolltop-Deckel

18/10 Edelstahlplatte mit Rolldeckel und Kühlelementen im Untergestell für langanhaltende Frische. 20,5(H) x 44(B) x 32(T)cm.



Art.Nr	Beschreibung	Preis
CB793	Einzel	39,95 €

Aps Doppelte Kühlplatte mit Rolltop-Deckel

Kunststoffdeckel und -gehäuse. Ausgestattet mit 2 Edelstahlplatten und 4 Kühlelementen. 44(H) x 44(B) x 32(T)cm.



Art.Nr	Beschreibung	Preis
CB794	Doppelt	77,95 €

Olympia Stapelbare Polypropylenkörbe

Stapelbare Körbe mit Chromrahmen.



Art.Nr	Beschreibung	Preis
F761	9(H) x 60(B) x 22(T)cm	14,55 €

Olympia Brotkorb

Mit abnehmbarem Bezug mit Kordelzug.



Art.Nr	Beschreibung	Preis
U747	Rund 9(H) x 25(Ø)cm	5,45 €
U748	Quadratisch 10(H) x 23(L) x 23(B)cm	5,45 €
U746	Rechteckig 9,5(H) x 31,5(L) x 23(B)cm	5,45 €

Olympia Runder Präsentierkorb

Dunkle Weide für einen traditionellen Präsentationsstil.



Art.Nr	Beschreibung	Preis
P759	12(H) x 42(Ø)cm	21,35 €

Olympia Tischkorb oval



Art.Nr	Beschreibung	Preis
P764	8(H) x 23(B) x 18,5(T)cm	8,30 €



Olympia Brotkörbe

Dunkle Weide für einen traditionellen Präsentationsstil.



Art.Nr	Beschreibung	Preis
P755	17(H) x 36(B) x 30(T)cm	21,35 €
P756	20(H) x 51(B) x 39(T)cm	32,25 €

Olympia Präsentierkorb

Dunkle Weide für einen traditionellen Präsentationsstil, aber robuster als herkömmliche Körbe.



Art.Nr	Beschreibung	Preis
P761	9,5(H) x 51(B) x 27(T)cm	27,35 €

Olympia Tischkorb quadratisch



Art.Nr	Beschreibung	Preis
P765	7(H) x 24(B) x 24(T)cm	8,30 €

Olympia Baguettekorb

Dunkle Weide für einen traditionellen Präsentationsstil.



Spezifikation
P758 Größe (cm): 29(Ø).

Art.Nr	Beschreibung	Preis
P758	29(H) x 29(Ø)cm	26,85 €

Aps Rattankorb aus Polypropylen

Stapelbare GN-Rattankörbe aus Polypropylen mit Chromrahmen für Stabilität und Langlebigkeit. Lebensmittel- und geschirrspülgerecht.



Natur

Spezifikation
1/2 GN Größe (cm): 6,5(H) x 32,5(B) x 26,5(T).
GN 1/1 Größe (cm): 6,5(H) x 53(B) x 32,5(T).

Art.Nr	Beschreibung	Preis
1 CF305	1/2 GN	11,20 €
2 CF302	1/1 GN	18,90 €

Braun

Spezifikation
CF306 Braun Größe (cm): 6,5(H) x 32,5(B) x 26,5(T).
CF305 Braun Größe (cm): 6,5(H) x 53(B) x 32,5(T).

Art.Nr	Beschreibung	Preis
3 CF306	1/2 GN	11,20 €
4 CF305	1/1 GN	18,90 €

Olympia Niedrige Holzboxe

Diese rustikale Holzboxe ist eine Alternative, um Lebensmittel zu präsentieren. Die niedrigen Seiten machen sie ideal für den Tischservice in Gaststätten und Restaurants.



Art.Nr	Beschreibung	Preis
CK959	5(H) x 35(B) x 23(T)cm	16,40 €

Aps Brotaschen

Baumwollbrotkörbe mit Kirschkernkissen, die das Brot länger warm halten, wenn sie vorher aufgewärmt wurden.



Art.Nr	Beschreibung	Preis
5 GH391	Beige 23,5(H) x 20(Ø)cm	22,85 €
6 GH392	Braun 23,5(H) x 20(Ø)cm	22,85 €

Olympia Brotbox mit Tafel

Holzboxe mit Tafel an der Seite zur einfachen Kennzeichnung von Waren. Bitte verwenden Sie Kreidestifte.



Art.Nr	Beschreibung	Preis
CL191	1/2 GN	24,25 €
CL190	1/1 GN	43,70 €

Olympia Gewebte Präsentierkörbe

Präsentierkorb aus natürlichen Materialien über einem Metallrahmen gewebt für Langlebigkeit. Ideal zum Servieren von Brot auf dem Tisch oder Buffet.



Art.Nr	Beschreibung	Preis
7 GM250	7(H) x 30(B) x 30(T)cm	8,70 €
8 GM251	9,5(H) x 29,5(Ø)cm	8,70 €

RESTAURANT, BAR & HOTEL / BUFFETSERVICE & PRÄSENTATION

Securit Buffetafeln

Eine einfache und saubere Möglichkeit um Namensschilder für den gedeckten Tisch zu erstellen. Für Verwendung mit flüssigen Kreidestiften (separat erhältlich).



Art.Nr	Beschreibung	VE	Preis
GM268	A7 10,5(H) x 7,4(B)cm	5	13,80 €

Securit Minitafel Etikett

Minitafel-Etikett für die Kennzeichnung von Buffets, Tischnummern oder Preisen. Lieferung mit vier Spitzen, zwei Ständern und einem flüssigen Kreidestift. Ersatzspitzen und Ständer sind separat erhältlich.



Art.Nr	Beschreibung	VE	Preis
1 CL310	Etikett 5(H) x 7,5(B)cm	20	17,45 €
2 CL311	Ersatzspitzen 5,5(H) x 1,5(B) x 1,2(T)cm	20	8,70 €
3 CL312	Ersatzhalter 6(H) x 4(B) x 1,3(T)cm	10	8,70 €

Olympia Edelstahlkörbe

Edelstahlkörbe für Buffets oder andere Speisenpräsentationen. Unterschiedliche Größen können zusammen verwendet werden, um eine einheitliche Präsentation zu schaffen.

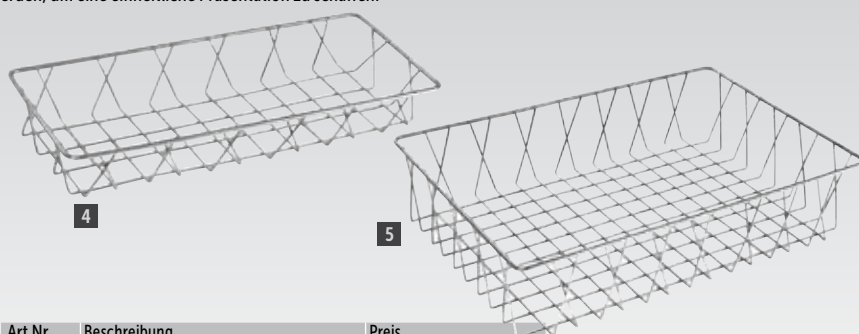

Art.Nr	Beschreibung	Preis
4 GM220	5(H) x 15(B) x 35(T)cm	6,75 €
GM221	5(H) x 30(B) x 35(T)cm	8,60 €
5 GM223	10(H) x 30(B) x 45(T)cm	12,95 €



Aps Käseglocke

Melaminplatte zum Servieren von Käse, Kuchen o. Ä. Rolldeckel separat erhältlich.



Art.Nr	Beschreibung	Preis
GF155	Servierschale 38(Ø)cm	22,40 €
GF156	Kunststoffdeckel 20(H) x 38(Ø)cm.	22,40 €

Olympia Keramischer Kuchenständer

Keramische Tortenplatte in Retro grau. Niedriges Modell zum perfekten Präsentieren von Kuchen und Gebäck.



Art.Nr	Beschreibung	Preis
CK320	Ständer 5(H) x 28(Ø)cm	18,50 €
CL492	Glasglocke 26(Ø)cm	24,25 €

Aps Kuchenteller & Haube

Tortenplatte aus Melamin mit abgesetztem Rand für einen festen Sitz der Haube. Ausgestattet mit rutschfesten Gummifüßen. Geschirrspülergeeignet. Teller und Haube separat erhältlich.



Art.Nr	Beschreibung	Preis
GF153	Weiß 31(Ø)cm	16,95 €
GK858	Schwarz 31(Ø)cm	17,95 €
GF154	Kunststoffdeckel 11,5(H) x 30(Ø)cm	4,95 €

Dalebrook Kuchenteller mit Glocke

Tortenplatte aus Melamin und transparenter Acryldeckel (separat erhältlich).



Art.Nr	Beschreibung	Preis	Spezifikation
J895	Teller 30(Ø)cm	16,40 €	F534 Größe (cm): innen 11(H), außen 13,3(H) x 27(Ø).
F534	Glocke 13,3(H) x 27(Ø)cm	24,95 €	

Olympia Kristallon Melamintortenplatte

Eine praktisch unzerbrechliche und kratzfesteste Tortenplatte aus hochfestem Melamin. Das einfache und dennoch moderne Design ist eine großartige Möglichkeit zur Präsentation Ihrer Torten. Geschirrspülergeeignet.



Art.Nr	Beschreibung	Preis
1 SA183	8(H) x 30(B) x 30(T)cm	19,75 €
2 GF202	16(H) x 30(B) x 30(T)cm	20,80 €
3 SA184	14(H) x 30(Ø)cm	19,75 €
SA185	16(H) x 36(Ø)cm	24,25 €

Olympia Kuchenständer und Haube aus Glas

Erhöhter Kuchenständer aus Glas im traditionellen Stil, um Ihre Kuchen und Torten elegant darzubieten. Glashaube separat erhältlich.



Art.Nr	Beschreibung	Preis
CS013	Ständer 30,5cm (Ø)	26,70 €
CS014	Haube 28,5cm (Ø)	23,35 €

Olympia Etagere

Etagere aus Porzellantellern. Geeignet für Gebäck, Hors d'œuvre und Käse.



Art.Nr	Beschreibung	Preis
GG880	2 Etagen	17,45 €
GG881	3 Etagen	19,75 €

Spezifikation
GG880 Größe (cm): 22,7 / 26,5(Ø) x 23,5(H).
GG881 Größe (cm): 5 / 22,7 / 26,5(Ø) x 34,1(H).

Olympia Schieferetagere

Etagere aus hochwertigem Schiefer. Ideal für die Präsentation von warmen und kalten Speisen. Kühl- und gefrierschrankgeeignet.



Art.Nr	Beschreibung	Preis
GF991	3 Etagen 30(Ø)cm	20,75 €

Olympia Kuchenständer Edelstahl

Edelstahlsteller zur Präsentation von Torten.



Art.Nr	Beschreibung	Preis
DP133	Edelstahl	16,40 €

Kuchenständer

Geschirrspülergeeignete, strapazierfähige Tortenplatte aus Porzellan zur eleganten und einfachen Präsentation von Torten und Desserts.



Art.Nr	Beschreibung	VE	Preis
GC677	Tortenplatte 33(Ø)cm	1	32,80 €

Aps Drehbarer Kuchenständer mit Haube

Drehtortenplatte aus Edelstahl und Arcryldeckel (separat erhältlich). Geeignet für Speisen bis 7,5cm hoch.



Art.Nr	Beschreibung	Preis	Spezifikation
U262	Ständer 9(H) x 30(Ø)cm	43,70 €	U262 Größe (cm): 9(H) x 30(Ø).
U263	Haube 7,5(H) x 29,5(Ø)cm	3,40 €	

Vogue Tortenheber

Kunststoffgriff mit Edelstahlblatt.



Art.Nr	Beschreibung	Preis
D395	Heber 14cm, Griff 13,5cm	4,45 €

Vogue Tortenheber

Edelstahl mit Haken. Geschirrspülergeeignet.



Art.Nr	Beschreibung	Preis
CY393	30,5(L)cm	10,90 €

Olympia Polierte runde Tablett

Poliertes Edelstahltablett mit Rand. Geschirrspülergeeignet.



Art.Nr	Beschreibung	Preis
CN717	35(Ø)cm	9,85 €
CN718	40(Ø)cm	14,35 €

Super Brennpaste

Olympia 200g Brennpaste

Gel auf Ethanolbasis, rauch- und geruchsfrei geeignet für Chafing-Dish. Einfach zu öffnender und schließender Deckel macht Wiedergebrauch möglich, damit das Gel komplett aufgebraucht werden kann. Brennzeit ungefähr 2 Stunden.



Art.Nr	Beschreibung	VE	Preis
CE241	2 Stunden	12	8,65 €

Olympia Flüssige Brennpaste

Ungefährliche* Brennpaste mit internem Reservoir, das Verschütten verhindert. Für zusätzliche Sicherheit ist die Brennpaste ohne Docht nicht brennbar. Sichtbare Flamme vermeidet Verletzungen durch Unfälle.



* Bitte beachten Sie: Olympia Brennpaste wird als nicht gefährliches Heizöl für Lebensmittel zugelassen und wird daher nicht in Lagerung oder Transport eingeschränkt.



- Wiederverwendbarer Docht
- Einfach zu öffnen & schließen
- Verdampft nicht, wenn nicht geschlossen
- Läuft nicht über & tropft nicht
- Kühlbleibende Außenseite, sogar in Betrieb

Art.Nr	Beschreibung	VE	Preis
1 CB733	2 Stunden	12	8,60 €
2 CB734	4 Stunden	12	13,65 €
3 CB735	6 Stunden	12	17,40 €

Sterno Brennpaste 200g

Nicht-toxisches Ethanolgel. Sofort brenn- und einsatzbereit. Schnelles Aufheizen und Brenndauer von ca. 2 Stunden. Wärmeindikator auf der Dose gibt an, wie heiß die Paste noch ist.



Art.Nr	Beschreibung	VE	Preis
S233	2 Stunden	144	140,00 €

Sterno 6-Stunden-Brennpaste

Der unfallsichere Docht wurde so entwickelt, dass er eine optimale Temperatur der Lebensmittel konstant hält. Leichte Handhabung, da die Dose bei Berührung immer kühl bleibt. Wirtschaftlich und effizient mit wiederverschließbarem Schraubverschluss.



Art.Nr	Beschreibung	Preis
GF438	12er Pack	22,40 €
S899	36er Pack	58,85 €

Kitchcraft Gasfeuerzeug und Gas

Windbeständig mit einstellbarer Flamme, ideal für Anzündung von Grills, Gasherden und Kaminen usw. Brennstoffnachfüllung separat erhältlich.



Art.Nr	Beschreibung	Preis
W923	Feuerzeug	10,95 €
T271	Gas 125g	3,30 €

Olympia Brennpasthalter

Kompatibel mit allen Chafing-Dishes von Olympia die Brennstoff benötigen.



Art.Nr	Beschreibung	Preis
C463	Brennpasthalter	3,40 €

Olympia Milan Chafing-Dish-Sets

Hochglanzpolierter GN1/1-Chafing-Dish aus 18/0 Edelstahl. Wird mit Wasser- und 9L-Speisenbehälter, Deckel und 2 Brennpastenbehältern geliefert. Deckelstütze zum Positionieren zwischen Rahmen und Behälter erlaubt es dem Deckel, auf der hinteren langen Seite zu ruhen. Bain-Marie-Set (CB723) verfügt über zwei 4L-Edelstahlbehälter mit Griffen und einen Deckel mit Löffelaussparung. Wird pro Stück, im 2er oder 4er-Pack verkauft.



Art.Nr	Beschreibung	Preis
K409	Einzeln 1/1 GN	42,95 €
S300	2 x 1/1 GN	80,00 €
S299	4 x 1/1 GN	155,00 €
CB722	Deckelhalterung für 1/1 GN	5,45 €
CB723	Bain-Marie-Set für 1/1 GN	76,60 €
CN607	Einzeln 1/2 GN	35,80 €
CN931	Extra Speiseschale 1/2 GN	4,65 €

Spezifikation
 K409 Kapazität 9L. Größe (cm): 27(H) x 33,2(B) x 59(T). Gewicht: 4,1kg.
 S300 Kapazität 2 x 9L. Größe (cm): 27(H) x 33,2(B) x 59(T).
 S299 Kapazität 4 x 9L. Größe (cm): 27(H) x 33,2(B) x 59(T).
 CN607 Kapazität 3,7L. Größe (cm): 30(H) x 36,5(B) x 30(T). Gewicht: 2,5kg.
 CN931 Kapazität 3,7L. Größe (cm): 6(H) x 32,5(B) x 26,5(T). Gewicht: 0,4kg.

Olympia Chafing Dish & 24 Brennpasten

Komplettes Chafing-Dish mit 24 Brennpasten mit je 2 Stunden Brennzeit.



Art.Nr	Beschreibung	Preis
S600	Chafing Dish & 24 x Brennpaste	54,70 €

Olympia 2 Chafing-Dishes & 72 Brennpasten

Zwei komplette 1/1 GN-Chafing-Dishes mit 72 Brennpasten mit je 2 Stunden Brennzeit.



Art.Nr	Beschreibung	Preis
S601	2 x Chafing-Dish & 72 x Brennpaste	125,00 €

TISCHSERVICE

RESTAURANT, BAR & HOTEL

MÖBEL

EINWEGARTIKEL & REINIGUNG

KLEIDUNG & ARBEITSSCHUHE

KÜCHE

KÜCHENMÖBEL & TRANSPORT

GERÄTE

KÜHLEN & GEFRIEREN

Olympia Chafing-Dish für Induktion

Chafing-Dish aus Edelstahl der direkt auf Induktionsplatten erwärmt werden kann. Auch als traditioneller Chafing-Dish zu gebrauchen. Sie benötigen hierfür ein Gestell und ein Induktionsheizelement (GD300, nur geeignet für Chafing-Dish GD155) separat erhältlich. Ausgestattet mit Glasdeckel. Hydraulischer Deckel, der auf 60° stehen kann. Das Kondenswasserrückfuhrsystem sorgt dafür, dass das Kondenswasser automatisch in den Wasserbehälter und nicht in den Speisebehälter zurückgeführt wird.

NEU



- Kondenswasserrückfuhrsystem
- Glasdeckel
- Edelstahl
- Hydraulischer Deckel



Art.Nr	Beschreibung	Preis
GD155	GN1/1	345,00 €
GD158	Gestell für GD155	82,30 €

Elektrische Chafing-Dishes

Attraktive Speisenpräsentationsmethode - ideal für Buffets. Topqualität aus Edelstahl mit Glasabschnitten im Deckel, damit die Speisen auch mit einem Deckel sichtbar sind. Sicherer als herkömmliche Chafing-Dishes, da das Gerät ohne offene Flamme oder teure Brennpasten betrieben wird. Hydraulischer Deckel mit Öffnungs- und Schließsystem bietet eine verbesserte Sicherheit und einfachere Nutzung. Feuchter Hitzebetrieb. Geliefert mit Behälter, Ersatzbehälter separat erhältlich.

NEU



Spezifikation
 GD128 230V, 280W, Kapazität 8L, Größe (cm): außen 25(H) x 59(B) x 45,5(T), innen 6,5(H) x 53(B) x 32,7(T).
 CB729 230V, 280W, Kapazität 6L, Größe (cm): 24(H) x 42,5(B) x 49(T), Gewicht 10kg unbeladen, 12,5kg beladen.
 CB730 230V, 280W, Kapazität 6L, Größe (cm): 24(H) x 41(B) x 41(T), Gewicht 11kg unbeladen, 13,5kg beladen.

Art.Nr	Beschreibung	Preis
GD128	8L rechteckig	455,00 €
CB729	6L rund	365,00 €
CB730	6L viereckig	415,00 €

Olympia Madrid und Paris Chafing-Dish

Polierter 18/8 Chafing-Dish aus Edelstahl mit Roldeckel und Wasser- und Speisebehälter, Deckel und zwei Brennpastenbehältern.



Spezifikation
 U009 Größe (cm): 45(H) x 52(B) x 48(T), Kapazität 6L, Gewicht 7,38kg.
 U008 Größe (cm): 44,5(H) x 67,5(B) x 53(T), Kapazität 9L, Gewicht 10,45kg.

Art.Nr	Beschreibung	Preis
1 U009	Paris 6L	185,00 €
2 U008	Madrid 9L	220,00 €

Olympia Vienna Chafing-Dish

Runder polierter Chafing-Dish aus 18/0 Edelstahl mit Wasser- und Speisebehälter, Deckel und Brennpastenbehälter. 33(H) x 42(B) x 34(T)cm.



Art.Nr	Beschreibung	Preis
CB063	7,5L	55,00 €

Bolero Hotelsafes

Stahlsafes zur Aufbewahrung wertvoller Gegenstände, wie Portemonnaie und Reisepass. Boden- oder Wandmontage für mehr Sicherheit. Mit zwei Masterschlüsseln und einem Gästeeinformativblatt.



Entwickelt, um auch Breitschirmlaptops aufzunehmen. Leicht zu gebrauchen durch deutliches LCD-Display und "Schritt für Schritt" Anleitung. Kann an Wand oder Boden verschraubt werden. Befestigung nicht im Lieferumfang enthalten. Benötigt 4 x AA-Batterien (mitgeliefert).



Spezifikation
CF129 Größe (cm): 18(H) x 42(B) x 32(T). Kapazität 22L. Gewicht 13,3kg.

Art.Nr	Beschreibung	Preis
CF129	Laptopsafe	125,00 €

- 2 Masterschlüssel
- Stahlkonstruktion
- Wand- oder Bodenmontage
- 4 AA-Batterien und Befestigungen im Lieferumfang enthalten
- Benutzer- und Mastercode
- Gästeeinformativblatt

Spezifikation
GC607 Größe (cm): 17(H) x 23(B) x 17(T) Gewicht 3kg
GC608 Größe (cm): 20(H) x 31(B) x 20(T) Gewicht 7kg

Art.Nr	Beschreibung	Preis
GC607	Kleiner Safe	33,95 €
GC608	Standardsafe	44,95 €

Vogue Servierzange

Komplett aus Edelstahl. 7x6cm.



Art.Nr	Beschreibung	Preis
J601	Servierzange	5,45 €

Vogue Servierlöffel

Edelstahl mit Haken. Geschirrspülergeeignet.



Art.Nr	Beschreibung	Preis
CY401	36cm	10,90 €

Bolero Hotelglocke

Komplett aus Metall polierte Glocke mit einem klaren Ton.



Art.Nr	Beschreibung	Preis
T184	Klein	4,45 €
T183	Groß	5,25 €

Bolero Gepäckablage

Gepäckablage mit erhöhter Rückseite um Schäden an der Wand zu vermeiden. Klappbar wenn nicht in Gebrauch.



Spezifikation
CB510 Größe (cm): 63,5(H) x 60(B) x 50(T).
Gewicht 2,56kg.

Art.Nr	Beschreibung	Preis
CB510	Edelstahl	46,90 €

Phoenix Geldkassette

Abschließbare und stabile Stahlgeldkassette für Kleingeld. Ausgestattet mit Kunststoffeinlage für Münzen und Banknoten.



Spezifikation
CG766 Größe (cm): 7(H) x 20(B) x 16(T). Gewicht 1kg.

Art.Nr	Beschreibung	Preis
CG766	Klein	21,75 €

Phoenix Geldkassette

Solide und mit einem hochwertigen Schloss. Mit einem Einsatz mit verschiedenen Fächern für Scheine und Münzen. Verfügt außerdem über einen Tragegriff und eine kratzfest Beschichtung. Ideal für Büros und für Privathaushalte.



- Praktische Größe
- Einsatz mit Unterteilungen
- Tragegriff
- Hochwertiges Schloss

Spezifikation
HD035 Größe (cm): 9(H) x 25(B) x 18(T). Gewicht: 1,4kg.

Art.Nr	Beschreibung	Preis
HD035	Geldkassette	30,75 €

RESTAURANT, BAR & HOTEL / HOTELBEDARF

Olympia Menühalter Acryl

Acrylkartenhalter für Tisch und Buffet.



Spezifikation
CC442 Größe (cm): 2,5(H) x 7(B) x 5,5(T).

Art.Nr	Beschreibung	Preis
CC442	Menühalter 2,5(H) x 7(B) x 5,5(T)cm	3,30 €

Olympia Tischaufsteller Acryl T-Form

Acrylhalter. Papierseiten einfach seitlich einführen für eine effektive und freistehende Präsentation von Menüs oder anderen Informationen.



Spezifikation
CC446 Größe (cm): 21,5(H) x 15(B) x 7(T).
CC447 Größe (cm): 30,5(H) x 21(B) x 10(T).

Art.Nr	Beschreibung	Preis
CC446	A5	4,70 €
CC447	A4	6,75 €

Aufsteller für Prospekte

Stehend oder für Wandmontage. Ideal für die Anzeige von Menüs in Hotelzimmern oder Broschüren und Visitenkarten am Empfang.



Art.Nr	Beschreibung	Preis
CD165	Visitenkarte	3,30 €
CB589	DL (1/3 A4)	4,10 €
CB588	A5	4,45 €
CB590	A4	8,30 €

Caterlite Dampfbügeleisen

Kleines Dampfbügeleisen für Gästezimmer in Hotels und Pensionen. Ausgestattet mit Betriebsanzeige, Dampfsprayeinstellung und einem Drehstromkabel, um Verheddern und Unfälle zu vermeiden.

Spezifikation
CK670 230V, 1,2kW, 5,2A, 12cl Tankkapazität. Größe (cm): 12,7(H) x 11,5(B) x 23(T). Gewicht 0,8kg.

Art.Nr	Beschreibung	Preis
CK670	1,2kW	16,40 €



Bolero Kleiderbügel aus Holz

Laminierendes Holz ausgestattet mit rutschfestem Steg und Rockeinkerbung. Haken oder Diebstahlsicherung.



Art.Nr	Beschreibung	VE	Preis
T859	Naturholz + Haken	10	12,95 €
T858	Naturholz + Diebstahlsicherung	10	15,55 €

Olympia Tischeimer

Tischabfalleimer aus Edelstahl. Benutzen Sie Abfallbeutel um die Lebensdauer zu verlängern und die Hygiene zu verbessern (separat erhältlich). 17(H) x 12(Ø)cm.

Spezifikation
CC463 Größe (cm): 16,8(H) x 12(Ø).

Art.Nr	Beschreibung	Preis
CC463	Tischabfallbehälter	8,70 €



Olympia Serviertablett Edelstahl

Rundes Serviertablett aus Edelstahl mit schrägem Rand.



Art.Nr	Beschreibung	Preis
J828	30,5(Ø)cm	5,45 €
DM193	35,5(Ø)cm	6,50 €
DM194	40,5(Ø)cm	7,55 €

Bolero Taschentuchbox & Taschentücher

Verchromter Taschentuchbehälter mit Kunststoffboden damit die Taschentücher trocken bleiben. Ideal für den Einsatz in Badezimmern und Toiletten. Taschentücher werden separat verkauft.



Spezifikation
CC493 Kubus : Größe (cm): 13(H) x 12(B) x 12(T).
CF204 Kubustücher : Größe (cm): 12(H) x 12(B).
CF121 Rechteckige : Größe (cm): 6,1(H) x 25,4(B) x 13,9(T).
CF120 Taschentücher : 100 x 2-lagige Taschentücher pro Behälter.

Art.Nr	Beschreibung	VE	Preis
1 CC493	Chrom viereckig für CF204	1	22,90 €
2 CF204	Kubustücher 12 x 12cm	24	23,90 €
3 CF121	Chrom rechteckig für CF120	1	22,90 €
4 CF120	Taschentücher 25 x 11,6cm	36	34,90 €

Spender für Hygienebeutel

Einfache, diskrete und hygienische Entsorgungsmethode. Einfach mit doppelseitigem Klebeband zu befestigen. Geeignet für Wandmontage. Beutel separat erhältlich (Packung mit 48 Kartons à 25 Beutel).



Art.Nr	Beschreibung	Preis
5 CB594	Weißer Spender	5,45 €
6 CB595	Chrom Spender	8,30 €
7 CB596	Hygienebeutel	37,75 €

Spezifikation
Größe (cm): 13,6(H) x 9,8(B) x 2,5(T). Gewicht 9g.

Caterlite Wasserkocher 1L

Miniwasserkocher mit ergonomischem Griff, automatischer Ausschaltung und Wasserstandanzeige. Ideal für Hotelzimmer.



Art.Nr	Beschreibung	Preis
CK827	Schwarz	19,75 €
CL186	Weiß	19,75 €

Verpackte Einwegbecher

Einzelverpackte klare Plastikbecher. Recyclbar.



Spezifikation
CG767 Füllmenge: 27cl
Größe (cm): 9,5(H) x 7,7(Ø).

Art.Nr	Beschreibung	VE	Preis
CG767	27cl	500	34,90 €

Caterlite Edelstahl Wasserkocher 1L

Wasserkocher mit 360° Basis aus Edelstahl. Mit Füllstandanzeige und Trockenschutzabschaltung, ideal für Hotelzimmer.



Spezifikation
CD275 CD275 230V, 1,6W, 13A. Größe(cm): 20(H) x 13,1(B) x 21,5(T). Gewicht 0,78kg.

Art.Nr	Beschreibung	Preis
CD275	1L	26,30 €

Caterlite 4-Schlitz Toaster

Edelstahl Toaster mit 4 Schlitzten. Von den 4 Schlitzten können jeweils 2 getrennt bedient werden. Herausnehmbare und einfach zu reinigende Krümellade.



Spezifikation
CP929 220-240V, 1,58A, 1,8kW. Größe (cm): 19(H) x 25,5(B) x 27(T). Gewicht: 2,9kg.

Art.Nr	Beschreibung	Preis
CP929	4 Schlitzte	42,50 €

Polar Hotelminibarkühlung

Völlig geräuschlose Minibar ideal für Hotelzimmer. Vielseitig und einfach zu installieren. Mit Absorptionskühlsystem und automatischer Abtauung.



- 30L Kapazität
- ABS-Innenseite
- Freistehend oder einbaubar
- Die abschließbare Tür kann seitenvertauscht werden
- 2 Roste & 2 Türablagen

Spezifikation
CE322 230V, 60W. Temperaturbereich 0°C bis +8°C. Max. Umgebungstemperatur unter +32°C. Kältemittel R717. Kapazität 30L. Größe (cm): 53(H) x 40(B) x 41,5(T). Gewicht: 13kg.

Art.Nr	Beschreibung	Preis
CE322	30L	175,00 €

Emberton Bambustablett

Ein stilvolles und attraktives Willkommenstablett aus Bambus mit gebogenem Rand für eine einfache Reinigung. Verfügt über zwei kleine Fächer 8(B) x 3,5(L)cm und ein großes Fach 8(B) x 14,2(L)cm. Für den Einsatz mit CL111 und CD275 Wasserkocher.



Spezifikation
CL082 Größe (cm): 3(H) x 26(B) x 26(D).
CL111 230V, 1kW, 4,2A. Aufwärmzeit: 3 Min. Größe (cm): 18(H) x 14,2(B) x 19,5(T).

Art.Nr	Beschreibung	Preis
1 CL082	3(H) x 26(B) x 26(T)cm	26,30 €
2 CL111	Wasserkocher 0,5L	43,70 €



TISCHSERVICE

RESTAURANT, BAR & HOTEL

MÖBEL

EINWEGARTIKEL & REINIGUNG

KLEIDUNG & ARBEITSSCHUHE

KÜCHE

KÜCHENMÖBEL & TRANSPORT

GERÄTE

KÜHLEN & GEFRIEREN

Bolero Weiße Pedaleimer

Kleiner und diskreter Treteimer für Badezimmer. Eimer entnehmbar mit Tragegriff.



Spezifikation
 DP039 Größe (cm): 27(H) x 16,5(Ø). Gewicht 0,65kg.
 DP038 Größe (cm): 28,4(H) x 20,3(Ø). Gewicht 1,12 kg.

Art.Nr	Beschreibung	Preis
DP039	3L	7,95 €
DP038	5L	9,95 €

Pedaleimer Edelstahl

In 2 Größen lieferbar.



Spezifikation
 L427 Größe (cm): 27(H) x 16,5(Ø). Gewicht 0,65kg.
 GG976 Größe (cm): 28(H) x 20,5(Ø). Gewicht 0,85kg.

Art.Nr	Beschreibung	Preis
L427	3L	9,65 €
GG976	5L	19,65 €

Jantex Pedaleimerbeutel

Pedaleimerbeutel. Größe 28x43x43cm.



Art.Nr	Beschreibung	VE	Preis
GF279	10L	1000	10,95 €

Jantex Sanitäreimer

Sanitäreimer mit Pedalbedienung für Handfreie Bedienung. Schlankes ABS-Kunststoff-Design mit abwaschbarer Oberfläche.



Spezifikation
 T640 Größe (cm): 36,5(H) x 19(B) x 58(T).

Art.Nr	Beschreibung	Preis
T640	18L	43,25 €

Bolero Feuerbeständiger Abfalleimer

Rechteckiger Eimer aus Polypropylen. Wird nicht absplintern oder verbeulen. Gemäß Norm EN11925-2: 2002.



Spezifikation
 L367 Größe (cm): 26,5(H) x 26(B) x 17,5(T).
 DN803 Größe (cm): 31(H) x 29(B) x 20(T).

Art.Nr	Beschreibung	Preis
L367	6L Papierkorb	5,95 €
DN803	12L Papierkorb	9,65 €

Bolero Abfalleimer Edelstahl

Attraktiver Papierkorb aus gebürstetem Edelstahl mit abnehmbarem Rand, um Müllbeutelrand zu verbergen.



Spezifikation
 CF130 Inhalt: 10,2L. Größe (cm): 28(H) x 22,4(Ø).
 Gewicht 1,2kg.

Art.Nr	Beschreibung	Preis
CF130	10L Edelstahl	24,25 €

Bolero Abfalleimer

Attraktive Papierkörbe im Ledereffekt mit epoxidpulverbeschichtetem Stahlkörper und abnehmbarem Rand, um Müllbeutelrand zu verbergen.



Spezifikation
 Inhalt: 10,2L. Größe (cm): 28(H) x 22,4(Ø). Gewicht 1,08kg.

Art.Nr	Beschreibung	Preis
Y804	10L Braun/gold Ledereffekt	18,50 €
Y805	10L Schwarz/silber Ledereffekt	18,50 €

Bolero Gepäckablage klappbar

Robust und praktisch mit einer stabilen Stahlrohrkonstruktion und starken Riemen, die das Gepäck sicher halten. Klappbar für eine platzsparende Aufbewahrung.



Spezifikation
 GR397 Max. Belastung 30kg. Größe (cm): 65(H) x 50(B) x 62(T). Gewicht: 2,6kg.

Art.Nr	Beschreibung	Preis
GR397	Schwarz	32,80 €

Jantex Sackkarre

Ideal, um Lieferungen zur Küche zu transportieren. Gefertigt aus robustem Stahl und schwerer Arbeit gewachsen. Mit Bindgurte, um Gegenstände gut zu sichern und Unfälle zu verhindern. Durch die komfortablen Kunststoffgriffe und Gummiräder kann die Karre leicht gewendet werden, damit Sie effizient arbeiten können.



Spezifikation
 CN954 Größe (cm): 130(H) x 34(B) x 35(T).

Art.Nr	Beschreibung	Preis
CN954	250kg Kapazität	65,00 €

Bolero Kofferwagen

Moderner und eleganter Kofferwagen aus gebürstetem Edelstahl für den Einsatz in öffentlichen Bereichen. Hohe Belastbarkeit für den mühelosen Transport von schwerem Gepäck. Graue Stoffbekleidung an der zu beladenden Fläche schützt das Gepäck.

- Gebürstete Edelstahlausführung
- Kleiderhaken
- Kapazität bis 150kg
- Komplett montiert



Spezifikation
 CF135 Max. Belastung 150kg. Größe (cm): 120(H) x 59,5(B) x 70(offen T), 44(geschlossen T). Gewicht 17kg.

Art.Nr	Beschreibung	Preis
CF135	Kofferwagen mit 2 Rädern	230,00 €

Bolero Gepäckwagen

Moderner und eleganter Kofferwagen aus gebürstetem Edelstahl für den Einsatz in öffentlichen Bereichen. Hohe Belastbarkeit für den mühelosen Transport von schwerem Gepäck. Mit 4 Rollen: 2 lenkbar und 2 fest. Graue Stoffbekleidung an der zu beladenden Fläche und Stoßdämpfer helfen, das Gepäck zu schützen.



- Gebürsteter Edelstahl
- Kleiderstange
- Kapazität bis 350kg
- Einfache Selbstmontage

Spezifikation
 CF132 Max. Belastung 350kg. Größe (cm): 191(H) x 112(B) x 61(T). Gewicht 42kg.

Art.Nr	Beschreibung	Preis
CF132	Gepäckwagen mit 4 Rädern	490,00 €

Just for You Toilettenartikel

Einfaches Sortiment für Hotels, Pensionen und Bed & Breakfast.



Art.Nr	Beschreibung	VE	Preis
1	GF951 15g Seife	100	14,90 €
2	GF949 2cl Bade- & Duschgel	100	20,90 €
3	GF950 2cl Hand- & Körperlotion	100	20,90 €
4	GF948 2cl Shampoo & Spülung	100	20,90 €

Mignon Toilettenartikel

Frisches, neutrales Design und Produktbeschreibung in vier Sprachen, ideal für Hotels. Hypoallergen abgefüllte Produkte mit Abdichtung gegen Lecken. Reine Pflanzenölsäife wird in 12g Stücken geliefert um Abfall zu reduzieren.



Art.Nr	Beschreibung	VE	Preis
9	CF122 2cl Shampoo	50	17,95 €
10	CF124 2cl Shampoo & Schaumbad	50	17,95 €
11	CF125 2cl Körperlotion	50	17,95 €
12	CF126 12g Seife	500	55,00 €

Health & Spa Toilettenartikel

Mit diesen hochwertigen Toilettenartikeln ermöglichen Sie Ihren Gästen den perfekten Start in den Tag. Die Produkte sind mit dem stärkenden Aroma von Grünem Tee versetzt und beinhalten die Vitamine A & E - für eine geschmeidige Haut und glänzendes Haar.



NEU

Art.Nr	Beschreibung	VE	Preis
HC689	Duschhauben	100	15,90 €

Bolero Badezimmer-Tablett aus Holz

Schönes und schlichtes Holztablett, das sich ideal eignet, um Toilettenartikel oder Willkommenspakete in Hotelzimmern bereit zu stellen.

NEU



Art.Nr	Beschreibung	VE	Preis
GR388	Holztablett	1	5,95 €

Badezimmer Präsentationsplatte

Stilvolle schwarze Platte für die Präsentation von Pflegeprodukten.



Spezifikation
GF952 Größe (cm): 0,9(H) x 24,4(B) x 10,7(T).
Gewicht 175g.

Art.Nr	Beschreibung	VE	Preis
GF952	Schwarz	1	10,95 €

Geneva Guild Toilettenartikel



Eine neutrale und moderne Serie von Toilettenartikeln in biologisch abbaubaren Flaschen.

Art.Nr	Beschreibung	VE	Preis
5	CB656 20g Seife	250	45,00 €
6	CB653 3cl Duschgel	300	95,00 €
7	CB654 3cl Shampoo	300	95,00 €
8	CB655 3cl Körperlotion	300	120,00 €

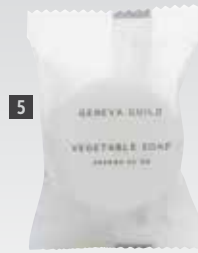

Natural Range Bad & Duschgel

Standardsortiment Produkte für Hotels, B & B und Pension.



Art.Nr	Beschreibung	VE	Preis
13	CB557 3cl Bade- & Duschgel	250	54,70 €
14	CB558 3cl Hand- & Körperlotion	250	54,70 €
15	CB559 3cl Shampoo & Spülung	250	54,70 €
16	CB561 25g Seife	100	18,50 €
17	CB562 25g Seife	100	24,50 €
18	CB563 Duschhaube	100	18,50 €

Elsyl natürliche Toilettenartikel

Luxuriöse Serie von aufeinander abgestimmten Körperpflegeprodukten. Alle Produkte sind sorgsam in 100% recycelter Wellpappe verpackt, und die Verpackungen sind mit Liebe für's Detail abgerundet. Alles dies steht für natürliches Wohlbefinden.



Art.Nr	Beschreibung	VE	Preis
19	CC495 4cl Shampoo	50	16,40 €
20	CC496 4cl Spülung	50	16,40 €
21	CC497 4cl Bade- und Duschcreme	50	16,40 €
22	CC570 Duschhaube	100	17,45 €
23	CC498 30g Seife	50	12,00 €

TISCHSERVICE

RESTAURANT, BAR & HOTEL

MÖBEL

EINWEGARTIKEL & REINIGUNG

KLEIDUNG & ARBEITSSCHUHE

KÜCHE

KÜCHENMÖBEL & TRANSPORT

GERÄTE

KÜHLEN & GEFRIEREN

Bolero Bistromöbel aus Stahl

Stuhl- und Tischsortiment aus Stahl ist ideal für Cafés und Bars und bringt ein stilvolles Designgefühl mit einem sehr hohen Maß an Funktionalität. Sehr robust und leicht zu reinigen.

- Selbstmontage
- Für Innen- und Außengebrauch
- GummifüÙe
- Erhältlich in 2 Farben
- Puderbeschichteter Stahl

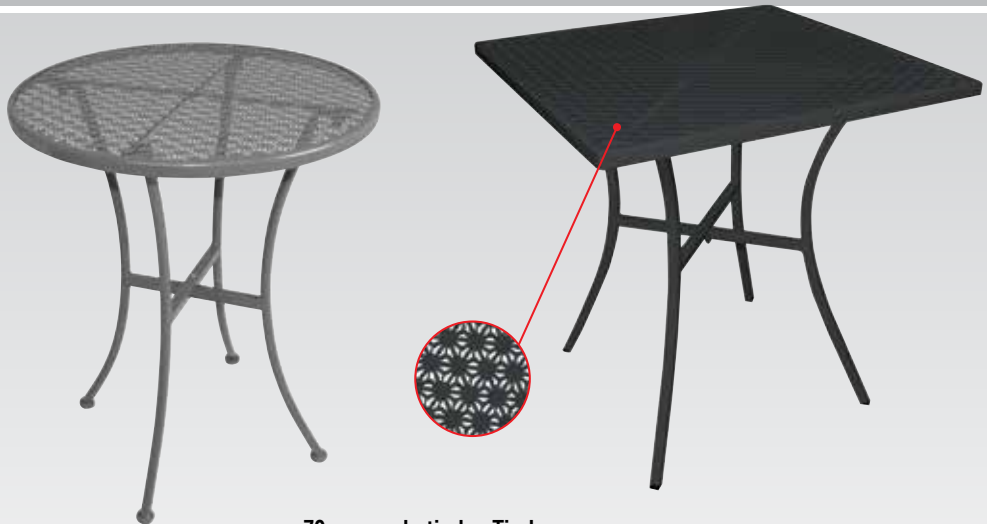

60 cm runder Tisch

Spezifikation
Runder Tisch Größe (cm): 71(H) x 60(Ø). Gewicht: 5kg.

Art.Nr	Beschreibung	Preis
GG703	Grau	43,20 €
GG705	Schwarz	43,20 €

70 cm quadratischer Tisch

Spezifikation
Quadratischer Tisch Größe (cm): 71 (H) x 70 (B) x 70 (T). Gewicht: 7kg.

Art.Nr	Beschreibung	Preis
GG706	Schwarz	54,75 €

Bolero Klappbare Rattanmöbel

Klappbare Möbel im Rattanstil hergestellt aus langlebigem Stahl und wetterbeständigem PE Geflecht, welche ideal für Terrassen und Bürgersteige sind wo der Platz begrenzt ist. Einfach klappbar für schnelle und praktische Lagerung.

- Innen- und Außengebrauch
- Stahlrahmen & PE Geflecht
- Klappbar für einfache Lagerung
- Komplett montiert
- Sitzhöhe 46cm



Art.Nr	Beschreibung	VE	Preis	Spezifikation
GL303	Stühle	2	74,55 €	GL303 Größe (cm): 85(H) x 58(B) x 47(T). Gewicht: 4,82kg.
GL302	Quadratischer Tisch	1	49,50 €	GL302 Größe (cm): 71(H) x 60(B) x 60(T). Gewicht: 6kg.

Bolero Möbel aus Holzimitat

Tische und Stühle im traditionellen Innenhofstil für kleine Flächen, Terrassen und eingeschränkte Platzverhältnisse. Stahlrahmen und 15mm Latten aus Polyethylen für Stärke und einfache Reinigung.



- Nur für den Innengebrauch geeignet
- Puderbeschichteter Stahlrahmen
- Attraktives & langlebiges Holzlattenimitat
- Klappbar für einfache Lagerung
- Sitzhöhe 48cm



Art.Nr	Beschreibung	VE	Preis	Spezifikation
GJ766	Stühle	2	72,50 €	Stuhl: Größe (cm): 81(H) x 42(B) x 44(T). Gewicht: 5,7kg.
GJ765	Quadratischer Tisch	1	54,75 €	Tisch: Größe (cm): 69,5(H) x 59,5(B) x 59,5(T). Gewicht: 4kg.

Bolero Farbige Stahlmöbel

Klappbare Möbel aus farbigem Stahl, ideal für die Terrasse. Einfach klappbar für schnelle Aufbewahrung. Mixen Sie verschiedene Farben für eine maximale Wirkung.



- Komplett montiert
- UV-Strahlen beständig
- Geeignet für den Innen- und Außengebrauch
- Stühle: Sitzhöhe 44cm

Stühle und Tische in 6 Farben erhältlich



Runde und viereckige Tische erhältlich



Klappbar für einfache Lagerung

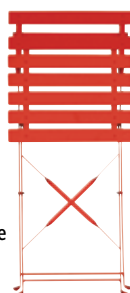

Stühle

Spezifikation
Stühle Größe (cm): 80(H) x 38,7(B) x 47,1(T). Gewicht: 4,85kg.

Art.Nr	Beschreibung	VE	Preis
1 GH555	Rote Stühle	2	51,60 €
2 GH551	Graue Stühle	2	51,60 €
3 GH553	Schwarze Stühle	2	51,60 €
4 GK982	Azurlaue Stühle	2	51,60 €

Runde Tische

Spezifikation
Größe (cm): 71(H)x 59,5(Ø). Gewicht: 7,7kg.

Art.Nr	Beschreibung	VE	Preis
GH560	Roter Tisch	1	33,90 €
GH556	Grauer Tisch	1	33,90 €
5 GH558	Schwarzer Tisch	1	33,90 €
GK985	Azurlaue Tisch	1	33,90 €

Quadratische Tische

Spezifikation
Quadratische Tische Größe (cm): 71(H) x 60(B) x 60(T). Gewicht: 7kg.

Art.Nr	Beschreibung	VE	Preis
GK988	Grauer Tisch	1	37,30 €
GK989	Schwarzer Tisch	1	37,30 €
6 GK985	Azurlaue Tisch	1	37,30 €

TISCHSERVICE

RESTAURANT, BAR & HOTEL

MÖBEL

EINWEGARTIKEL & REINIGUNG

KLEIDUNG & ARBEITSSCHUHE

KÜCHE

KÜCHENMÖBEL & TRANSPORT

GERÄTE

KÜHLEN & GEFRIEREN

Bolero Stapelbarer Armlehnenstuhl im Lattenstil

Einzigartig und stilvoll sind diese stapelbaren Stühle aus Polypropylen. Geeignet für den Innen- und Außenbereich von Restaurants, Cafés und Bistros.

- Geeignet für Innen- und Außengebrauch
- Einfach zu reinigen
- Stapelbar bis 6 hoch
- Sitzhöhe 46,5cm
- Armlehnenhöhe 72,5cm
- UV-beständig



Spezifikation
Größe (cm): 78(H) x 57(B) x 54(T). Gewicht: 4,4kg.

Art.Nr	Beschreibung	VE	Preis
CK867	Braun	4	200,00 €

Bolero Schalenstuhl Kunststoff

Diese stilvollen Schalenstühle haben einen Designer-Look und sind perfekt für den Einsatz in Restaurants, Cafés und im Außenbereich. Mit einem bequemen breiten Sitz und schnell und einfach zu reinigen.

- UV-beständig
- Geeignet für Innen- und Außengebrauch
- Stapelbar bis zu 5 Stühlen
- Lieferung komplett montiert



Spezifikation
Größe (cm): 78(H) x 57(B) x 54(T). Gewicht: 4,4kg.

Art.Nr	Beschreibung	VE	Preis
GR339	Braun	4	195,00 €

Bolero Stapelbarer Bistrostuhl

Einfache, praktische und robuste Möbelserie aus Polypropylen mit Aluminiumfüßen. Geeignet für den Einsatz in Restaurants und Cafés.

- Geeignet für Innen- und Außengebrauch
- UV & Feuchtigkeitsbeständig
- Leichtgewichtig & einfach zu pflegen



Spezifikation
Stapelbarer Stuhl Größe (cm): 82(H) x 45(B) x 57(T). Sitzhöhe 45cm.

Art.Nr	Beschreibung	VE	Preis
GJ976	Schwarz	4	145,00 €

Bolero Stapelbarer Bistrostuhl

Einfache, praktische und robuste Möbelserie aus Polypropylen mit Aluminiumfüßen. Geeignet für den Einsatz in Restaurants und Cafés.

- Geeignet für Innen- und Außengebrauch
- UV & Feuchtigkeitsbeständig
- Leichtgewichtig & einfach zu pflegen



Spezifikation
Armstuhl Größe (cm): 76(H) x 59(B) x 55(T). Sitzhöhe 45cm.

Art.Nr	Beschreibung	VE	Preis
GJ975	Schwarz	4	125,00 €
GJ972	Rot	4	125,00 €

Bolero Bistrotisch

Einfache, praktische und robuste Möbelserie aus Polypropylen mit Aluminiumfüßen. Geeignet für den Einsatz in Restaurants und Cafés.

- Geeignet für Innen- und Außengebrauch
- UV & Feuchtigkeitsbeständig
- Leichtgewichtig & einfach zu pflegen



Spezifikation
Tisch Größe (cm): 72(H) x 75(B) x 75(T).
Schirmlochdurchmesser (cm): 3,6cm.

Art.Nr	Beschreibung	Preis
GJ970	Tisch schwarz	54,90 €

Bolero Klapptühle

Langlebige, robuste und bequeme Stühle passend zum Klappstuhlsortiment. Einfach zu transportieren und lagern – perfekt für offizielle Anlässe und Buffets.



- Stahlrahmen
- 45cm Sitzhöhe
- Innen- und Außengebrauch
- Zusammenklappbar für einfache Aufbewahrung
- Gemäß den kommerziellen Normen für Stärke und Stabilität

Art.Nr	Beschreibung	VE	Preis	Spezifikation
CE692	Weiß	2	52,75 €	Größe (cm): 81(H) x 49(B) x 50(T). Gewicht 8,4kg
CE693	Schwarz	2	52,75 €	

Bolero Stapelbare Rattan Stühle

Diese attraktiven Stühle sind leichtgewichtig und stapelbar, für platzsparende Lagerung und einfaches verschieben. Geeignet für den Innen- und Außenbereich von Restaurants und Cafés. Hergestellt aus langlebigem Polypropylen.

- Wetterbeständiges Polypropylen
- Geeignet für den Innen- und Außenbereich
- Stapelbar bis zu 8 Stühlen
- Werden vollständig montiert geliefert



Spezifikation
 GR361 Sitzhöhe (cm): 45,5. Größe (cm): 87,5(H) x 48(B) x 52,5(T). Gewicht: 3,7kg.
 GR362 Sitzhöhe (cm): 44. Höhe Armlehne (cm): 69,5cm. Größe (cm): 89(H) x 55(B) x 56(T). Gewicht: 4,4kg.

Art.Nr	Beschreibung	VE	Preis
1 GR361	Braun	4	155,00 €
2 GR362	Braun mit Armlehnen	4	185,00 €

Bolero Stapelbare Rattan Stühle

Diese attraktiven Stühle sind leichtgewichtig und stapelbar, für platzsparende Lagerung und einfaches verschieben. Geeignet für den Innen- und Außenbereich von Restaurants und Cafés. Hergestellt aus langlebigem Polypropylen.

- Wetterbeständiges Polypropylen
- Geeignet für den Innen- und Außenbereich
- Stapelbar bis zu 8 Stühlen
- Werden vollständig montiert geliefert



Spezifikation
 GR363 Sitzhöhe (cm): 46,5. Größe (cm): 82(H) x 55(B) x 59,5(T). Gewicht: 5kg.

Art.Nr	Beschreibung	VE	Preis
GR363	Schwarz mit Armlehnen	4	250,00 €

Bolero Klappstühle

Langlebige leichtgewichtige Stühle für Catering vor Ort. Einfacher Unterhalt. Stapelbar bis 50 Stück für minimalen Lagerraum.



- Komplett montiert
- Für Innen-/Außengebrauch
- Sitzhöhe 44cm
- GummifüÙe verhindern Kratzer auf dem Boden
- Rohrdicke: 19(Ø)x 1,2mm

Art.Nr	Beschreibung	VE	Preis
GD386	Schwarz	10	175,00 €
GD387	Weiß	10	175,00 €

Spezifikation
 GD386 & GD387 Größe (cm): 80(H) x 44(B) x 48(T). Gefaltete Größe (cm): 97(H) x 44(B) x 3(T). Gewicht 3,5kg.

Bolero Stahlstühle

Pflegeleichte und witterungsbeständige farbige Bistrostühle mit abfallendem Sitz für extra Komfort. Perfekt für Terrassen, Innenhöfe, Cafés und Restaurants.

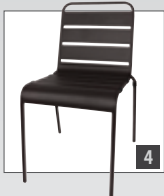

- Puderbeschichtete Stahlkonstruktion
- Sitzhöhe 45cm
- Geeignet für den Innen- und Außenbereich
- Stapelbar bis zu 8 Stühle
- Komplett montiert geliefert

Art.Nr	Beschreibung	VE	Preis
3 CS727	Grau	4	195,00 €
4 CS728	Schwarz	4	195,00 €

Spezifikation
 Stuhl Größe (cm): 83(H) x 47(B) x 57(T). Gewicht: 4,6kg.

Bolero Stahlstische

Pflegeleichte und witterungsbeständige farbige Bistrotische. Perfekt für Terrassen, Innenhöfe, Cafés und Restaurants.



- Puderbeschichtete Stahlkonstruktion
- Tischhöhe: 71cm
- Einfache Selbstmontage
- Klappbar
- Geeignet für den Innen- und Außenbereich

Spezifikation
 Tisch Größe (cm): 71(H) x 70(B) x 70(T). Gewicht: 9,8kg.

Art.Nr	Beschreibung	VE	Preis
5 CS730	Grau	1	85,00 €
6 CS731	Schwarz	1	85,00 €

TISCHSERVICE

RESTAURANT, BAR & HOTEL

MÖBEL

EINWEGARTIKEL & REINIGUNG

KLEIDUNG & ARBEITSSCHUHE

KÜCHE

KÜCHENMÖBEL & TRANSPORT

GERÄTE

KÜHLEN & GEFRIEREN

Bolero Stapelbare Rattanstühle

Leichte, einfache, robuste und stilvolle Stühle zum Gebrauch in Bistros, Cafés, Bars und Clubs. Wetter- und rostbeständig mit einfach zu reinigender PVC Sitz- und Rückenlehne.



- Rohrgestell aus Aluminium
- Sitzfläche & Rückenlehne aus PE-Rattan
- 45cm Sitzhöhe
- Innen-/ Außengebrauch
- Stapelbar bis zu 12 hoch

Art.Nr	Beschreibung	VE	Preis
U422	Naturell	4	200,00 €
U507	Schwarz	4	200,00 €

Bolero Aluminiumstuhl stapelbar



Ideal für Innen- und Außengebrauch. Absolut wetterbeständig und unterhaltsfrei.

- Rundes Aluminiumgestell
- Sitzfläche & Rückenlehne aus Aluminium
- 45cm Sitzhöhe
- Innen-/ Außengebrauch
- Stapelbar bis zu 12 hoch

Spezifikation
U419 Größe (cm): 73,5(H) x 53(B) x 58(T). Größe Gestell (mm): 25(Ø) x 1,8(dick). Gewicht je 2,5kg.

Art.Nr	Beschreibung	VE	Preis
U419	Aluminium	4	215,00 €

Bolero Stuhl aus Aluminium und Eschenholz

Stilvoll, leichtgewichtig und modern. Ideal für Café, Bar, Bistro etc.

- Rohrgestell aus Aluminium
- Sitzfläche & Rücken aus Esche
- 45cm Sitzhöhe
- Innen-/ Außengebrauch
- Stapelbar bis zu 16 hoch



Spezifikation
U421 Größe (cm): 73(H) x 55,5(B) x 53(T). Gestellgröße (cm): 2,5(Ø) x 0,18(dick). Gewicht je 3kg.

Art.Nr	Beschreibung	VE	Preis
U421	Aluminium & Esche	4	250,00 €

Bolero Stuhl aus Eschenholz & Aluminium



Stilvolle, robuste, wetter- und rostbeständige Bistrostühle. Ideal für Terrassen und Innenhöfe.

- Aluminiumrohrgestell
- Sitzfläche & Rückenlehne aus Eschenholz
- 43,5cm Sitzhöhe
- Innen- / Außengebrauch
- Stapelbar bis zu 8 hoch

Spezifikation
GK997 Größe (cm): 77,3(H) x 48,5(B) x 56,5(T). Gestellgröße (cm): 2,5(Ø) x 0,18(dick). Gewicht: 2,95kg.

Art.Nr	Beschreibung	VE	Preis
GK997	Aluminium & Esche	4	240,00 €

Bolero Aluminiumstuhl stapelbar

Gebogener Rücken und Armlehnen für zusätzlichen Komfort. Langlebig, robust, wetter- und rostbeständig für drinnen und draußen. Großartig für Innenhöfe und Terrassen.

- Rohrgestell aus Aluminium
- Sitzfläche, Rückenlehne & Armlehne aus Aluminium
- 45cm Sitzhöhe
- Innen-/ Außengebrauch
- Stapelbar bis zu 12 hoch



Spezifikation
U501 Größe (cm): 78(H) x 60(B) x 49,5(T). Größe Gestell (mm): 25(Ø) x 1,8(dick). Gewicht je 3kg.

Art.Nr	Beschreibung	VE	Preis
U501	Aluminium	4	215,00 €

Bolero Stapelbarer Bistrotisch Edelstahl

Tisch mit Edelstahlplatte für Innen- und Außengebrauch. Absolut wetterbeständig und unterhaltsfrei. Stapelbar für einfache Lagerung und Transport.



- Aluminiumgestell
- Edelstahlplatte & -rand
- 72cm Tischhöhe
- Innen-/ Außengebrauch
- Stapelbar für einfache Lagerung
- Einfache Selbstmontage

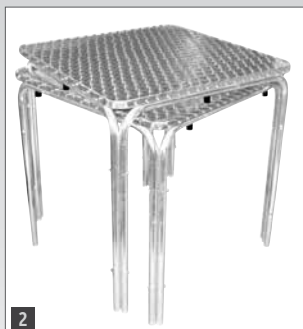

Spezifikation
 U431 Größe (cm): 72(H) x 60(Ø). Gewicht 6,8kg.
 CG836 Größe (cm): 72(H) x 70(Ø). Gewicht 8,8kg.
 CG837 Größe (cm): 72(H) x 60(B) x 60(T). Gewicht 8,5kg.
 U505 Größe (cm): 72(H) x 70(B) x 70(T). Gewicht 11,11kg.

Art.Nr	Beschreibung	Preis
1 U431	Rund 60cm	60,25 €
CG836	Rund 70cm	79,75 €
2 CG837	Quadratisch 60cm	68,25 €
U505	Quadratisch 70cm	85,40 €



Bolero Tische aus Aluminium und Eschenholz

Stilvolle, moderne und leichtgewichtige Tische. Diese rostfreien und wetterbeständigen Tische sind ideal für den Einsatz in Straßencafés und Restaurants. Der Tisch ist bereits vorbehandelt, jedoch sollte er regelmäßig sowie vor dem ersten Gebrauch geölt werden.



Spezifikation
 GL981 Größe (cm): 72(H) x 60(Ø). Gewicht 7,6kg.
 GL982 Größe (cm): 72(H) x 70(B) x 70(T). Gewicht 9,8kg.



- Aluminiumgestell
- Höhe 72cm
- Vorbehandeltes Holz
- Für Innen- und Außengebrauch
- Einfache Selbstmontage

Art.Nr	Beschreibung	Preis
3 GL981	Rund 60cm	95,00 €
4 GL982	Quadratisch 70cm	120,00 €
5 DL476	Teaköl 1L	25,00 €



Bolero Stehtisch und Barstuhl

Leichter und pflegeleichter Barstuhl aus Aluminium mit Edelstahlbefestigungen. Stilvoller Stehtisch mit Edelstahlplatte und gußeisernem Fuß. Ideal für den Einsatz in Snack-Bars, Fast-Food-Restaurants, Bars und Cafe's. Robust witterungsbeständiges Gestell.



- Erschwerter Aluminiumfuß
- Edelstahlplatte
- 1,05m Tischhöhe
- Geeignet für Innen- & Außengebrauch
- Einfache Selbstmontage



Art.Nr	Beschreibung	Preis
6 U502	Stehtisch	64,95 €
7 GR396	Klappbarer Stehtisch	94,95 €

Spezifikation
 U502 Größe (cm): 105(H) x 60(Ø). Gewicht 8,4kg.

TISCHSERVICE

RESTAURANT, BAR & HOTEL

MÖBEL

EINWEGARTIKEL & REINIGUNG

KLEIDUNG & ARBEITSSCHUHE

KÜCHE

KÜCHENMÖBEL & TRANSPORT

GERÄTE

KÜHLEN & GEFRIEREN

MÖBEL / AUSSENBEREICH

Bolero Runder Edelstahl Tisch



Robuster Tisch mit Edelstahlplatte und extra beschwertem Aluminiumfuß. Wetterbeständig und unterhaltsfrei.

- Körper aus Aluminiumlegierung
- Edelstahlplatte
- 72cm Tischhöhe
- Innen-/ Außengebrauch
- Einfache Selbstmontage

Spezifikation
U425 Größe (cm): 72(H) x 60(Ø). Gewicht: 9,8kg.
U426 Größe (cm): 72(H) x 80(Ø). Gewicht: 15,6kg.

Art.Nr	Beschreibung	Preis
U425	60cm	62,95 €
U426	80cm	99,95 €

Bolero Quadratischer Bistrotisch Edelstahl



Robuste, praktische Metalltische für den Einsatz in Cafés, Innenhöfen oder auf der Terrasse. Wetterbeständig, rostfrei und pflegeleicht.

- Beschwerter Aluminiumfuß
- Edelstahlplatte
- 72cm Tischhöhe
- Innen-/ Außengebrauch
- Einfache Selbstmontage

Spezifikation
U427 Größe (cm): 72(H) x 60(B) x 60(T). Gewicht 7,1kg.
CG834 Größe (cm): 72(H) x 70(B) x 70(T). Gewicht 13,6kg.

Art.Nr	Beschreibung	Preis
U427	60cm	65,00 €
CG834	70cm	90,00 €

Bolero Bistrotisch klappbare Edelstahlplatte



Platzsparende und witterungsbeständige moderne Edelstahltische. Leicht zu transportieren und zu lagern. Einfach zu montieren. Ideal für den Außenbereich.

- Beschwerter Aluminiumfuß
- Edelstahltischplatte
- 72cm Tischhöhe
- Innen-/ Außengebrauch
- Tische können aneinander gelehnt werden, wenn Tischplatte geklappt wird.



Art.Nr	Beschreibung	Preis
1 U423	Rund 60cm	65,00 €
2 CG838	Quadratisch 60cm	75,00 €

Spezifikation
U423 Größe (cm): 72(H) x 60(Ø). Gewicht: 7,1kg.
CG838 Größe (cm): 72(H) x 60(B) x 60(T). Gewicht 7,5kg.

Bolero Edelstahltisch

Robust, stabil und extra sicher durch runde Ecken. Ideal für drinnen und draußen.



- Aluminiumfuß
- Edelstahlplatte mit Aluminiumrand
- 72cm Tischhöhe
- Einfache Selbstmontage

Art.Nr	Beschreibung	Preis
U432	120 x 60cm	120,00 €

Spezifikation
U432 Größe (cm): 72(H) x 120(B) x 60(T).
Gewicht 14,7kg.

Bolero Stehtisch

Stehtisch aus Aluminium und Eschenholz für Innen- und Außengebrauch. Der Tisch ist bereits vorbehandelt, jedoch sollte er regelmäßig sowie vor dem ersten Gebrauch geölt werden.

- Erschwerter Aluminiumfuß
- Eschenholzplatte mit Aluminiumrand
- Geeignet für Innen- & Außengebrauch
- Einfache Selbstmontage



Art.Nr	Beschreibung	Preis
GR332	Aluminium und Eschenholz	105,00 €
DL476	Teaköl 1L	25,00 €



Bolero Bistrotisch mit Eschenholzplatte

Schöne Holztischplatte mit einem stabilen und robusten Fuß. Platte ist bereits vorbehandelt jedoch sollte sie regelmäßig geölt werden.



- Aluminiumfuß
- Eschenholzplatte mit Aluminiumrand
- 72cm Tischhöhe
- Innen-/und Außengebrauch
- Einfache Selbstmontage

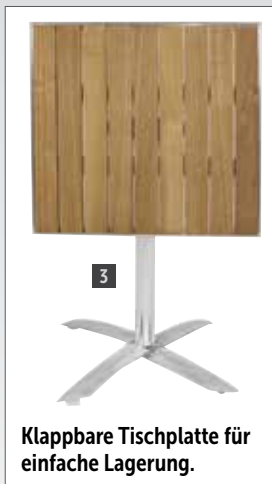

Art.Nr	Beschreibung	Preis	Spezifikation
1 U430	Quadratisch 60cm	83,95 €	U430 Größe (cm): 72(H) x 60(B) x 60(T). Gewicht: 8,5kg.
CG835	Quadratisch 70cm	120,00 €	CG835 Größe (cm): 72(H) x 70(B) x 70(T). Gewicht: 13,2kg.
2 U428	Rund 60cm	77,95 €	U428 600mm Größe (cm): 72(H) x 60(Ø). Gewicht: 7,2kg.
U429	Rund 80cm	120,00 €	U429 800mm Größe (cm): 72(H) x 80(Ø). Gewicht: 8,2kg.
U424	Rund 60cm klappbar	85,95 €	U424 Größe (cm): 72(H) x 60(Ø). Gewicht: 7,2kg.
3 GK991	Quadratisch 60cm klappbar	99,95 €	GK991 Größe (cm): 73(H) x 60(B) x 60(T). Gewicht: 7kg.

Bolero Stahl & Akazienholztisch und -bänke

Geben Sie Ihrem Innen- und Außenbereich mehr Charme mit diesem attraktiven Mobiliar im industriellen Look. Hergestellt aus solidem Stahl und geöltem Akazienholz. Das Holz ist bereits vorbehandelt jedoch sollte es regelmäßig und vor Gebrauch geölt werden.



- Geeignet für den Innen- und Außengebrauch
- Einfach zu montieren
- Verstellbare Füße

Art.Nr	Beschreibung	Preis	Spezifikation
4 DS157	Tisch	300,00 €	DS157 Größe (cm): 74(H) x 180(B) x 90(T). Gewicht: 27,5kg.
5 DS158	Bänke (2 Stück)	280,00 €	DS158 Größe (cm): 45(H) x 160(B) x 38(T). Gewicht: 11,7kg.

TISCHSERVICE

RESTAURANT, BAR & HOTEL

MÖBEL

EINWEGARTIKEL & REINIGUNG

KLEIDUNG & ARBEITSSCHUHE

KÜCHE

KÜCHENMÖBEL & TRANSPORT

GERÄTE

KÜHLEN & GEFRIEREN

MÖBEL / AUSSENBEREICH

Bolero Stahl & Akazienholztische und -bänke

Mit dieser robusten Kollektion können Sie Ihren Innen- und Außenbereich neu gestalten. Hergestellt aus Stahl und geöltem Holz. Das Holz ist bereits vorbehandelt jedoch sollte es regelmäßig und vor Gebrauch geölt werden.



- Einfach zu montieren
- Mit Schirmloch
- Geeignet für den Innen- und Außengebrauch
- Fußstopper



Art.Nr	Beschreibung	VE	Preis	Spezifikation
1 DS152	Quadratisch 80cm	1	135,00 €	DS152 Größe (cm): 74(H) x 80(B) x 80(T). Gewicht: 13,5kg.
2 DS153	Rechteckig 120 x 80cm	1	165,00 €	DS153 Größe (cm): 74(H) x 120(B) x 80(T). Gewicht: 17,5kg.
3 DS154	Stahl & Akazienholz	2	195,00 €	DS154 Größe (cm): 45(H) x 100(B) x 35(T). Gewicht: 9,5kg.
DL476	Teaköl 1L	1	25,00 €	

Bolero Stahl-/Akazienholzstühle

Robuste, aber dennoch elegante, vorbehandelte Holzstühle. Strapazierfähig und ideal für den Innen- und Außenbereich. Der Stuhl ist bereits vorbehandelt, jedoch sollte er regelmäßig sowie vor dem ersten Gebrauch geölt werden.



- Stapelbar
- Solide Holz- und Stahlkonstruktion
- Fußstopper
- Sitzhöhe: 45cm

Art.Nr	Beschreibung	VE	Preis	Spezifikation
4 DS150	Stühle ohne Armlehnen	4	275,00 €	DS150 Größe (cm): 86(H) x 45(B) x 53(T). Gewicht: 5,5kg.
5 DS151	Stühle mit Armlehnen	4	295,00 €	DS151 Größe (cm): 86(H) x 55(B) x 53(T). Gewicht: 7kg.
DL476	Teaköl 1L	1	25,00 €	

Bolero Stahl & Akazienholztisch und -hocker

Elegantes vorbehandeltes Mobiliar aus Stahl und Holz für den Innen- und Außengebrauch. Der Tisch verfügt über ein Schirmloch. Das Holz ist bereits vorbehandelt jedoch sollte es regelmäßig und vor Gebrauch geölt werden.

- Einfach zu montieren
- Tisch mit Schirmloch
- Fußstopper



Spezifikation
 DS155 Größe (cm): 100(H) x 60(B) x 60(T). Gewicht: 13,5kg.
 DS156 Größe (cm): 75(H) x 35(B) x 35(T). Gewicht: 7,3kg.

Art.Nr	Beschreibung	VE	Preis
1 DS155	Bartisch	4	125,00 €
2 DS156	Barstühle (2 Stück)	2	145,00 €
DL476	Teaköl 1L		25,00 €

Bolero Stapelbare Rattanstühle

Attraktiver und einfach zu reinigender Stuhl im Rattanstil mit hoher Rückenlehne für einen unverwechselbaren Look und praktischen Komfort. Diese Stühle sind wasserbeständig und somit ideal für Terrassen von Cafés, Bistros, Restaurants und Bars sowie Freiluftveranstaltungen.

- Aluminiumgestell
- Kunststoffrattan
- Stärke und Stabilität entsprechen Branchenstandards
- 45cm Sitzhöhe
- Innen-/Außengebrauch
- Stapelbar bis zu 12 hoch



Spezifikation
 CF159 CF159 Größe (cm): 86(H) x 50(B) x 60(T). Gewicht 5,5kg

Art.Nr	Beschreibung	VE	Preis
CF159	Anthrazit	4	310,00 €

Bolero Stuhl aus Kunststoffrattan

Attraktiver und einfach zu reinigender Stuhl im Rattanstil mit hoher Rückenlehne für einen unverwechselbaren Look und praktischem Komfort. Diese Stühle sind wasserbeständig, ideal für Mahlzeiten im Freien in Straßencafés, Bistros, Restaurants und Bars.

- Rohrgestell aus Aluminium
- Kunststoffrattan
- 45cm Sitzhöhe
- Innen-/ Außengebrauch
- Stapelbar bis zu 12 hoch



Spezifikation
 DL477 DL477 Größe (cm): 85,5(H) x 56(B) x 60(T). Gewicht 4,84kg.

Art.Nr	Beschreibung	VE	Preis
DL477	Anthrazit mit Armlehnen	4	330,00 €

Bolero Stapelbare Rattanstühle

Stilvolle, komfortable und moderne schwarze Rattanstühle aus Kunststoff. Einfach zu reinigen.

- Rostbeständiges Aluminiumgestell
- Rücken- & Armlehne aus PE-Rattan
- 45cm Sitzhöhe
- Norm (EN15373 TL2)
- Innen- & Außengebrauch
- Stapelbar für einfache Lagerung



Spezifikation
 CG223 Größe (cm): 78(H) x 55(B) x 60(T). Gewicht 4,3kg.

Art.Nr	Beschreibung	VE	Preis
CG223	Schwarz	4	355,00 €

Bolero Korbstuhl mit Armlehne

Attraktiver, leicht zu reinigender Stuhl, komfortabel mit einer unverwechselbaren Optik. Produziert aus strapazierfähigen und wasserbeständigen Textilien ideal für Innen- und Außengebrauch in Bistros, Cafés, Bars und Restaurants.

- Geeignet für Innen- und Außengebrauch
- Lackiertes Aluminiumgestell
- 45cm Sitzhöhe
- 66cm Armlehnenhöhe
- Komplett montiert geliefert
- Stapelbar bis 10 hoch



Spezifikation
 GJ767 Größe (cm): 82(H) x 56,5(B) x 60,5(T). Gewicht: 3,8kg.

Art.Nr	Beschreibung	VE	Preis
GJ767	Hellbrauner Stuhl	4	315,00 €

TISCHSERVICE

RESTAURANT, BAR & HOTEL

MÖBEL

EINWEGARTIKEL & REINIGUNG

KLEIDUNG & ARBEITSSCHUHE

KÜCHE

KÜCHENMÖBEL & TRANSPORT

GERÄTE

KÜHLEN & GEFRIEREN

Bolero Sonnenschirme

Spendet Schatten und Schutz für Ihre Gäste in Biergärten, auf Terrassen, Innenhöfen und bei allgemeiner Verwendung im Freien. Leicht zu öffnen und zu schließen. Schwergewichtiger Sonnenschirmständer (separat erhältlich) für Stabilität.



Bolero Sonnenschirmständer

Schwarze Farbe für eine unauffällige Unterstützung der meisten Sonnenschirme.



Spezifikation
 CD213 Größe (cm): 50(Ø). Gewicht 30kg. Für Sonnenschirme von 3,8cm/4,8cm.
 CM664 51cm Ø. Gewicht: 21kg

Art.Nr	Beschreibung	Preis
6 CD213	Sonnenschirmständer Beton	42,50 €
7 CM664	Sonnenschirmständer Kunststoff	22,50 €

- 3,8cm Holzstange mit 6 Rippen
- UV- & wasserfestes Material
- Flaschenzugsystem

Runde Sonnenschirme

Art.Nr	Beschreibung	Preis
1 CB513	Creme 2,5(Ø)m	72,50 €
CB516	Creme 3(Ø)m	82,90 €
2 CB512	Grün 2,5(Ø)m	72,50 €
CB515	Grün 3(Ø)m	82,90 €
3 CB514	Schwarz 2,5(Ø)m	72,50 €
CB517	Schwarz 3(Ø)m	82,90 €
4 GG496	Dunkelblau 2,5(Ø)m	72,50 €
GG497	Dunkelblau 3(Ø)m	82,90 €
5 GL304	Rot 2,5(Ø)m	72,50 €
GL305	Rot 3(Ø)m	82,90 €

Quadratische Sonnenschirme

Art.Nr	Beschreibung	Preis
GH988	Creme 2,7(H) x 2,5(B) x 2,5(T)m	78,25 €
GH989	Grün 2,7(H) x 2,5(B) x 2,5(T)m	78,25 €
GH990	Schwarz 2,7(H) x 2,5(B) x 2,5(T)m	78,25 €
GH991	Dunkelblau 2,7(H) x 2,5(B) x 2,5(T)m	78,25 €
GL306	Rot 2,7(H) x 2,5(B) x 2,5(T)m	78,25 €
CD213	Sonnenschirmständer Beton	42,50 €



Messing-flaschenzugsystem zum einfachen Öffnen.



Verstärkte Doppelnähte an den Ecken.



Endstück aus Holz.

Bolero Stuhl stapelbar

Ergonomisch, minimalistischer Stuhl aus Buchenfurnier. Ideal für Bars, Restaurants und Bistros.



- Buchenfurnier
- Verchromte Stuhlbeine
- Nur für den Innenbereich
- Sitzhöhe: 46cm
- Stapelbar bis zu 5 Stühle
- Entspricht der DIN EN 16139:2013 Teil 1

Art.Nr	Beschreibung	VE	Preis
1 GR342	Buche	4	185,00 €
2 GR343	Dunkelbraun	4	185,00 €
3 GR344	Zebrano	4	185,00 €
4 GR345	Schwarz	4	185,00 €

Spezifikation
Größe (cm): 85,5(H) x 50,5(B) x 52(T).
Gewicht: 5kg.

Bolero Stapelbare Bankettstühle

Moderne Bankettstühle für Festlichkeiten oder Kongresse. Die neutrale graue Stuhlbekleidung mit einem schwarzen Rahmen passt zu jedem Dekor.



- Nur für den Innenbereich
- Starker Stahlrahmen
- Sitzhöhe: 45cm
- 5cm Sitzkissen
- Stapelbar bis zu 12 Stühle

Spezifikation
DA602 Sitzhöhe: 45cm. Größe (cm): 89,5(H) x 45(B) x 54(T). Gewicht: 5,6kg.

Art.Nr	Beschreibung	VE	Preis
DA602	Grau	4	210,00 €

Bolero Bankettstühle

Stilvolle, komfortable Stapelstühle. Einfacher Transport durch Griff in der Rückenlehne. Extra stabile Konstruktion und verbindbar. Verbindungsstücke sind separat erhältlich.



Spezifikation
Einfarbig Größe (cm): 89,5(H) x 44(B) x 45(T).
Gewicht 6kg.

Art.Nr	Beschreibung	VE	Preis
5 DL016	Rot	4	195,00 €
6 DL015	Blau	4	195,00 €

Bolero Bankettstühle

Moderner, stilvoller Stuhl für Banketts, Konferenzen oder Restaurantgebrauch. Öffnung in der Rückenlehne zum einfachen Bewegen und mit einem extra stabilem Rand.



Spezifikation
CE142 Größe (cm): 90(H) x 43(B) x 53(T). Größe Gestell (mm): 19(B) x 1,2(dick). Gewicht pro Stück 5,2kg.

Art.Nr	Beschreibung	VE	Preis
CE142	Schwarz	4	210,00 €

Bolero Bankettstühle mit runder Rückenlehne

Leichte, elegante und bequeme Stühle in einer Auswahl von zwei Farben. Öffnung in der Rückenlehne zum einfachen Bewegen und Seitenschiene für extra Festigkeit.



- Goldfarbiges Aluminiumgestell
- Feuerbeständiger Stoff & Polsterung EN15373
- 46cm Sitzhöhe
- Stapelbar bis 12 hoch

Art.Nr	Beschreibung	VE	Preis
7 U526	Gemusterter Stoff in Blau	4	265,00 €
8 U525	Gemusterter Stoff in Rot	4	265,00 €

Spezifikation
Gemusterter Stoff Größe (cm): 94(H) x 44(B) x 47(T). Rahmen (mm): 25(B) x 1,8(T) Gewicht: je 5,5kg.

TISCHSERVICE

RESTAURANT, BAR & HOTEL

MÖBEL

EINWEGARTIKEL & REINIGUNG

KLEIDUNG & ARBEITSSCHUHE

KÜCHE

KÜCHENMÖBEL & TRANSPORT

GERÄTE

KÜHLEN & GEFRIEREN

Gepolsterte Holzmöbel

BOLERO

Stilvolle und moderne Möbel entworfen um ein Stück Klasse zu Hoteleingangsbereichen, Bars, Restaurants und Lokalen hinzuzufügen. Hergestellt aus langlebigen und hochwertigen Materialien und somit für den intensiven Gebrauch geeignet.

- Nur Innengebrauch
- Komplett montiert
- Robuster Birkenholzrahmen

Bolero Polsterstühle



Stilvolle, einfache Stühle mit moderner Stoffpolsterung perfekt für Hotels, Restaurants und die meisten Essbereichen. Neutrale Farbe um zu jeder vorhandenen Inneneinrichtung zu passen.

- Nur für Innengebrauch
- Komplett montiert
- Rahmen aus Birkenholz
- Sitzhöhe 48cm
- Entspricht EN7176 - 5

Art.Nr	Beschreibung	VE	Preis	Spezifikation
GK999	Beige	2	160,00 €	GK999 Größe (cm): 94,5(H) x 41(B) x 53(T). Gewicht: 5,1kg.

Bolero Kunstlederstuhl mit runder Rückenlehne



Luxuriöser und stilvoller Stuhl mit rundem Rücken für gute Ausstrahlung. Perfekt für Hotels und Restaurants.



Art.Nr	Beschreibung	VE	Preis	Spezifikation
GF956	Dunkelbraun	2	225,00 €	GF956 Größe (cm): 101,5(H) x 41(B) x 51(T). Gewicht 7,25kg.

Bolero Kunstleder Barhocker



Luxuriöser und stilvoller Hocker. Perfekt für Hotels, Restaurants und andere Essbereiche.



Spezifikation
Größe (cm): 76(H) x 41(B) x 41(T). Gewicht: 6kg. Sitzhöhe: 76cm.

Art.Nr	Beschreibung	VE	Preis
1 GG648	Barhocker schwarz	2	155,00 €
2 GG649	Barhocker dunkelbraun	2	155,00 €

Bolero Kunstleder Hocker niedrig



Luxuriöser und stilvoller Hocker. Perfekt für Hotels, Restaurants und andere Essbereiche.

- Nur für Innengebrauch
- Komplett montiert
- Rahmen aus Birkenholz
- Entspricht EN7176

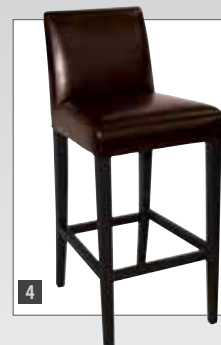

Spezifikation
Größe (cm): 103(H) x 44(B) x 44(T). Gewicht: 6,5kg. Sitzhöhe: 76cm.

Art.Nr	Beschreibung	VE	Preis
3 GG651	Barhocker mit Rückenlehne schwarz	1	110,00 €
4 GG652	Barhocker mit Rückenlehne dunkelbraun	1	110,00 €

Bolero Kunstledersessel



Stilvoller und moderner Kunstledersessel geeignet für verschiedene Gastronomieeinrichtungen.

Spezifikation
Größe (cm): 82(H) x 63(B) x 65(T). Gewicht 11kg.
Armlehnenhöhe 69cm. Sitzhöhe 49,5cm.

Art.Nr	Beschreibung	Preis
CE593	Dunkelbraun	160,00 €

Bolero Robuste Kunstlederstühle



Klassische Stühle mit tiefem Sitz, geeignet für Hotels und Restaurants. Nur für den Innenbereich und sind komplett montiert.

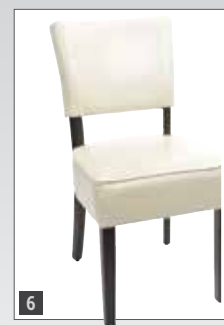

Art.Nr	Beschreibung	VE	Preis	Spezifikation
5 GF957	Dunkelbraun	2	180,00 €	GF957 Größe (cm): 86(H) x 42,5(B) x 45(T). Gewicht 6,45kg.
6 GF958	Beige	2	180,00 €	

Bolero Kunstlederstühle

Stilvolle Stühle aus Kunstleder, ideal für Hotels und Restaurants.
Nur für Innengebrauch.



Gerade Rückenlehne



- Komplett montiert
- Nur für den Innengebrauch
- Sitzhöhe: 51cm
- PU Bekleidung
- Rahmen massives Birkenholz

Art.Nr	Beschreibung	VE	Preis
1 GF955	Dunkelbraun	2	160,00 €
2 GF954	Schwarz	2	160,00 €
3 GH444	Creme	2	160,00 €
4 GH443	Rot	2	160,00 €
5 GR368	Antik Hellbraun	2	160,00 €
6 GR369	Antik Braun	2	160,00 €

Spezifikation
Größe (cm): 94(H)x 40,5(B)x 50(T), Gewicht 6,1kg, Sitzhöhe: 51cm.

Bolero Kunstleder Esstühle

Kunstleder Esstuhl im antiken Design, ideal um einen Vintage Look in Hotels, Restaurants oder Speiseräumen zu kreieren.

- Birkenholzrahmen
- PU-Polster
- Nur für den Innenbereich geeignet
- Sitzhöhe: 51cm
- Komplett montiert geliefert
- Entspricht EN7176 Version 5

Spezifikation
Größe (cm): 86(H)x 46(B)x 57,5(T), Gewicht 5kg.

Art.Nr	Beschreibung	VE	Preis
7 GR367	Naturbeige	2	175,00 €
8 GR366	Dunkelbraun	2	175,00 €



TISCHSERVICE

RESTAURANT, BAR & HOTEL

MÖBEL

EINWEGARTIKEL & REINIGUNG

KLEIDUNG & ARBEITSSCHUHE

KÜCHE

KÜCHENMÖBEL & TRANSPORT

GERÄTE

KÜHLEN & GEFRIEREN

Bolero Holzstuhl mit gekreuzter Rückenlehne

Holzstühle im Vintagestyle. Ideal für Restaurants, Cafés und Bistros. Blickfänger ist die gekreuzte Rückenlehne. Die natürlich gefärbten Stühle sind aus Eichenholz, die gewaschenen schwarzen und antik blauen aus Birkenholz.



- Komplett montiert
- Nur für Innengebrauch



Spezifikation
Größe (cm): 89(H) x 49,5(B) x 55(T).
Sitzhöhe: 47cm. Gewicht: 4kg.
Abmessung (cm): 89(h) x 49,5(b) x 55(d).
Gewicht: 4kg.

Art.Nr	Beschreibung	VE	Preis
1	GG654 Gewaschenes Schwarz	2	175,00 €
2	GG655 Antik blau	2	175,00 €
3	GG656 Natur	2	175,00 €
4	GG658 Walnuss	2	175,00 €
5	DR306 Ecu	2	175,00 €

Bolero Holzstuhl mit gekreuzter Rückenlehne



Spezifikation
Größe (cm): 110(H) x 45(B) x 47(T). Sitzhöhe: 76cm.
Gewicht 6,5kg.

Art.Nr	Beschreibung	VE	Preis
GG657	Natur - hohes Modell	1	150,00 €

Bolero Polypropylen Stühle

Moderne Stühle in italienischem Design, die jedem Sitzbereich Stil verleihen. Kombinieren Sie verschiedene Farben, um noch mehr Eindruck zu erzeugen. Stabile und langlebige Kunststoff-Stühle.



- Nur für den Innengebrauch
- Einfach zu reinigen
- Einfach zu montieren
- StuhlfüÙe verkratzen den Boden nicht

Spezifikation
Größe (cm): 83(H) x 46(B) x 54(T). Sitzhöhe: 45cm. Gewicht: 4,6kg.

Art.Nr	Beschreibung	VE	Preis
6	DM840 Weiß	2	99,90 €
7	DM841 Grau	2	99,90 €
8	DM842 Beige	2	99,90 €



Bolero Esszimmerstühle Samt

Attraktive Esszimmerstühle mit Samtpolsterung für eine luxuriöse Atmosphäre. In zwei Farben erhältlich. Geeignet als Essstühle in Restaurants oder als Hotelzimmerstühle.



Spezifikation
Sitzhöhe (cm): 50,5. Größe (cm): 95,5(H) x 54(B) x 62,5(T). Gewicht: 6,7kg.

Art.Nr	Beschreibung	VE	Preis
9	DR307 Schwarz	2	240,00 €
10	DR308 Grau	2	240,00 €

MIX & MATCH

MIX & MATCH

MIX & MATCH

Wählen Sie aus unserer stilvollen Kollektion von Tischplatten, in einer Reihe von Farben, Formen und Größen. Diese können einfach mit unseren Tischfüßen kombiniert werden um so das gewünschte Aussehen zu erhalten.

Schritt 1 - Wählen Sie Ihre Tischplatte

Wählen Sie Ihre Tischplatte, Form und Maße aus unserem gesamten Sortiment Platten auf den Seiten 149-153. Tischplatten lieferbar für Innen- und Aussengebrauch.

Schritt 2 - Farbauswahl

Wählen Sie die Farbe Ihrer Tischplatte.

Schritt 3 - Auswahl des Tischfußes

Wählen Sie aus unserem großen Sortiment die Tischfüße. Erhältlich in verschiedenen Höhen, Farben und Designs.

Siehe Seiten 154-155 für unser Sortiment.

Schritt 4 - Montage

Wenn Sie Ihre Lieferung erhalten haben:

- Alle Teile auspacken
- Legen Sie die Tischplatte mit der Unterseite nach oben auf den Boden
- Platzieren Sie den Tischfuß mit der Unterseite nach oben auf der Platte
- Drehen Sie die mitgelieferten Schrauben durch den Tischfuß in die Platte um beides zu befestigen

(Montage des Tischfußes anhand der mitgelieferten Anleitung)



TISCHSERVICE

RESTAURANT, BAR & HOTEL

MÖBEL

Classic Line Tischplatten

Eine große Auswahl an Stilen, Farben und Abmessungen. Nur für den Außengebrauch geeignet. Wetter-, hitze- und UV-beständig sowie feuerfest bis zu 180°C. Die Platten werden mit einer Vorspannung hergestellt. Durch diese Spannung sind die Platten zu Beginn etwas gebogen. Dies verschwindet jedoch innerhalb weniger Wochen. Ideal zu kombinieren mit den Bolero-Tischfüßen.



2 Jahre Garantie



Bruch- und schlagfest



Beständig gegen Zigarettennglut



Hitzebeständig



LFGB zertifiziert



Wetterfest

EINWEGARTIKEL & REINIGUNG

KLEIDUNG & ARBEITSSCHUHE



Anthrazit

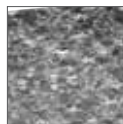

Schwarzer Granit



Weiß



Wenge



Kirschenholz



Zypern Metall



Beton

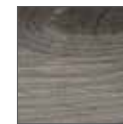

Holz

Dunkle Farben nicht über längere Zeit der direkten Sonne aussetzen.

KÜCHE

Topalit Classic Line runde Tischplatten

Eine große Auswahl an Stilen, Farben und Abmessungen. Wetter- und UV-beständig und hitze- und brennbeständig bis zu 180°C. Nur für den Außengebrauch geeignet. Die Platten werden mit einer Vorspannung hergestellt. Durch diese Spannung sind die Platten zu Beginn etwas gebogen. Dies verschwindet jedoch innerhalb weniger Wochen. Ideal zu kombinieren mit den Bolero-Tischfüßen.

Art.Nr	Beschreibung	Preis
1 DR895	Anthrazit 60(Ø)cm	36,95 €
DR896	Anthrazit 70(Ø)cm	42,95 €
DR897	Anthrazit 80(Ø)cm	53,95 €
2 DR903	Schwarzer Granit 60(Ø)cm	36,95 €
DR904	Schwarzer Granit 70(Ø)cm	42,95 €
DR905	Schwarzer Granit 80(Ø)cm	53,95 €
DR911	Weiß 60(Ø)cm	36,95 €
DR912	Weiß 70(Ø)cm	42,95 €
DR913	Weiß 80(Ø)cm	53,95 €
3 DR919	Wenge 60(Ø)cm	36,95 €
DR920	Wenge 70(Ø)cm	42,95 €
DR921	Wenge 80(Ø)cm	53,95 €
4 DR927	Atacama Kirschenholz 60(Ø)cm	36,95 €
DR928	Atacama Kirschenholz 70(Ø)cm	42,95 €
DR929	Atacama Kirschenholz 80(Ø)cm	53,95 €
DR935	Zypern Metall 60(Ø)cm	36,95 €
DR936	Zypern Metall 70(Ø)cm	42,95 €
DR937	Zypern Metall 80(Ø)cm	53,95 €
5 DR944	Beton 60(Ø)cm	36,95 €
DR945	Beton 70(Ø)cm	42,95 €
DR946	Beton 80(Ø)cm	53,95 €
DR952	Holz 60(Ø)cm	36,95 €
DR953	Holz 70(Ø)cm	42,95 €
DR954	Holz 80(Ø)cm	53,95 €

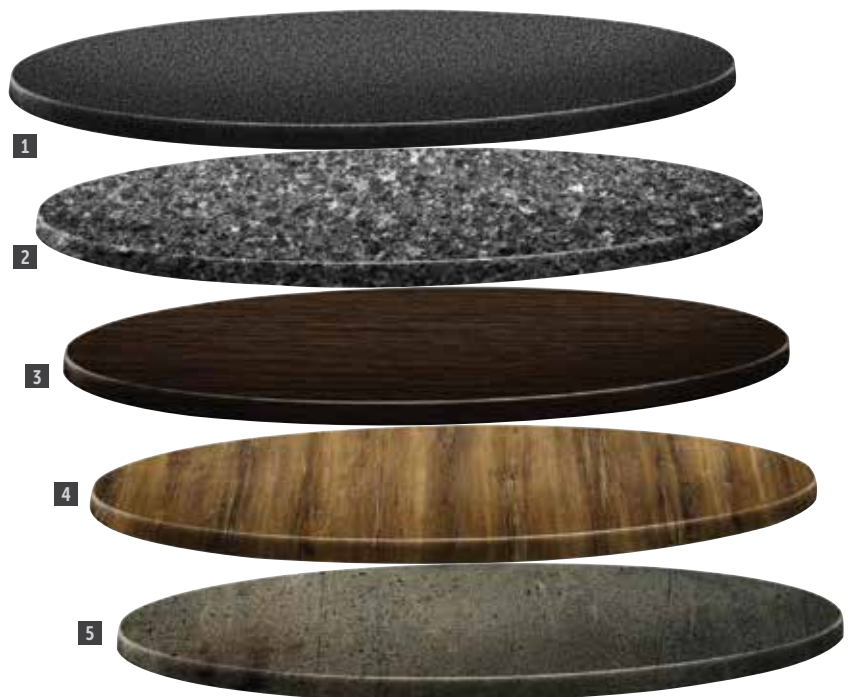

KÜCHENMÖBEL & TRANSPORT

GERÄTE

KÜHLEN & GEFRIEREN

MIX & MATCH

MIX & MATCH

MIX & MATCH

Topalit Classic Line eckige Tischplatten

Eine große Auswahl an Stilen, Farben und Abmessungen. Nur für den Außengebrauch geeignet. Wetter-, hitze- und UV-beständig sowie feuerfest bis zu 180°C. Die Platten werden mit einer Vorspannung hergestellt. Durch diese Spannung sind die Platten zu Beginn etwas gebogen. Dies verschwindet jedoch innerhalb weniger Wochen. Ideal zu kombinieren mit den Bolero-Tischfüßen.



2 Jahre Garantie



Bruch und schlagfest



Zigarettenglut



Hitzebeständig



LFGB-Zertifiziert



Wetterfest



Anthrazit

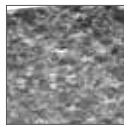

Schwarzer Granit



Weiß



Wenge



Kirschenholz



Zypern Metall



Beton



Holz

Dunkle Farben nicht über längere Zeit der direkten Sonne aussetzen.

Topalit Classic Line quadratische Tischplatten

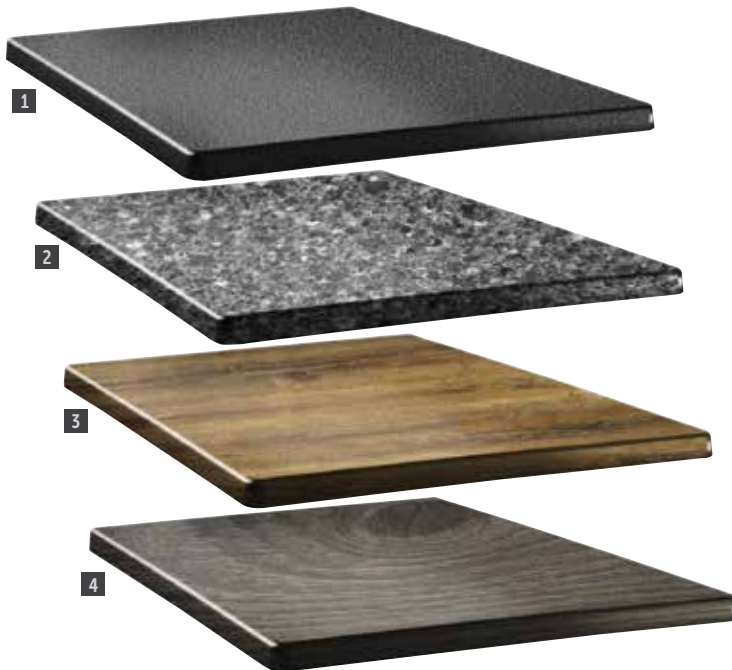

Topalit Classic Line rechteckige Tischplatten



Art.Nr	Beschreibung	Preis
1 DR898	Anthrazit 60 x 60cm	48,95 €
DR899	Anthrazit 70 x 70cm	57,95 €
DR900	Anthrazit 80 x 80cm	67,95 €
2 DR906	Schwarzer Granit 60 x 60cm	48,95 €
DR907	Schwarzer Granit 70 x 70cm	57,95 €
DR908	Schwarzer Granit 80 x 80cm	67,95 €
DR914	Weiß 60 x 60cm	48,95 €
DR915	Weiß 70 x 70cm	57,95 €
DR916	Weiß 80 x 80cm	67,95 €
DR922	Wenge 60 x 60cm	48,95 €
DR923	Wenge 70 x 70cm	57,95 €
DR924	Wenge 80 x 80cm	67,95 €
3 DR930	Atacama Kirschholz 60 x 60cm	48,95 €
DR931	Atacama Kirschholz 70 x 70cm	57,95 €
DR932	Atacama Kirschholz 80 x 80cm	67,95 €
DR938	Zypern Metall 60 x 60cm	48,95 €
DR939	Zypern Metall 70 x 70cm	57,95 €
DR940	Zypern Metall 80 x 80cm	67,95 €
DR947	Beton 60 x 60cm	48,95 €
DR948	Beton 70 x 70cm	57,95 €
DR949	Beton 80 x 80cm	67,95 €
4 DR955	Holz 60 x 60cm	48,95 €
DR956	Holz 70 x 70cm	57,95 €
DR957	Holz 80 x 80cm	67,95 €

Art.Nr	Beschreibung	Preis
DR901	Anthrazit 110 x 70cm	73,95 €
DR902	Anthrazit 120 x 80cm	97,95 €
DR909	Schwarzer Granit 110 x 70cm	73,95 €
DR910	Schwarzer Granit 120 x 80cm	97,95 €
5 DR917	Weiß 110 x 70cm	73,95 €
DR918	Weiß 120 x 80cm	97,95 €
6 DR925	Wenge 110 x 70cm	73,95 €
DR926	Wenge 120 x 80cm	97,95 €
DR933	Atacama Kirschholz 110 x 70cm	73,95 €
DR934	Atacama Kirschholz 120 x 80cm	97,95 €
7 DR941	Zypern Metall 110 x 70cm	73,95 €
DR942	Zypern Metall 120x80cm	97,95 €
8 DR950	Beton 110 x 70cm	73,95 €
DR951	Beton 120 x 80cm	97,95 €
9 DR958	Holz 110 x 70cm	73,95 €
DR959	Holz 120 x 80cm	97,95 €

MIX & MATCH

MIX & MATCH

MIX & MATCH

Topalit Smartline runde Tischplatten

Eine große Auswahl an Stilen, Farben und Abmessungen in einem schlanken und modernen Look. Nur für den für den Außengebrauch geeignet. Wetter- und UV-beständig und hitze- und brennbeständig bis zu 180°C. Die Platten werden mit einer Vorspannung hergestellt. Durch diese Spannung sind die Platten zu Beginn etwas gebogen. Dies verschwindet jedoch innerhalb weniger Wochen. Ideal zu kombinieren mit den Bolero-Tischfüßen.



Topalit Smartline quadratische Tischplatten

Eine große Auswahl an Stilen, Farben und Abmessungen in einem schlanken und modernen Look. Nur für den für den Außengebrauch geeignet. Wetter- und UV-beständig und hitze- und brennbeständig bis zu 180°C. Die Platten werden mit einer Vorspannung hergestellt. Durch diese Spannung sind die Platten zu Beginn etwas gebogen. Dies verschwindet jedoch innerhalb weniger Wochen. Ideal zu kombinieren mit den Bolero-Tischfüßen.



Art.Nr	Beschreibung	Preis
DR960	Anthrazit 70(Ø)cm	59,95 €
1 DR965	Schwarzer Granit 70(Ø)cm	59,95 €
DR970	Weiß 70(Ø)cm	59,95 €
5 DR975	Wenge 70(Ø)cm	59,95 €
DR980	Atacama Kirschholz 70(Ø)cm	59,95 €
5 DR985	Zypern Metall 70(Ø)cm	59,95 €
DR990	Beton 70(Ø)cm	59,95 €
7 DR995	Holz 70(Ø)cm	59,95 €
DR961	Anthrazit 80(Ø)cm	69,95 €
DR966	Schwarzer Granit 80(Ø)cm	69,95 €
DR971	Weiß 80(Ø)cm	69,95 €
DR976	Wenge 80(Ø)cm	69,95 €
DR981	Atacama Kirschholz 80(Ø)cm	69,95 €
DR986	Zypern Metall 80(Ø)cm	69,95 €
DR991	Beton 80(Ø)cm	69,95 €
DR996	Holz 80(Ø)cm	69,95 €

Art.Nr	Beschreibung	Preis
2 DR962	Anthrazit 70x70cm	74,95 €
DR967	Schwarzer Granit 70x70cm	74,95 €
4 DR972	Weiß 70x70cm	74,95 €
DR977	Wenge 70x70cm	74,95 €
6 DR982	Atacama Kirschholz 70x70cm	74,95 €
DR987	Zypern Metall 70x70cm	74,95 €
8 DR992	Beton 70x70cm	74,95 €
DR997	Holz 70x70cm	74,95 €
DR963	Anthrazit 80x80cm	84,95 €
DR968	Schwarzer Granit 80x80cm	84,95 €
DR973	Weiß 80x80cm	84,95 €
DR978	Wenge 80x80cm	84,95 €
DR983	Atacama Kirschholz 80x80cm	84,95 €
DR988	Zypern Metall 80x80cm	84,95 €
DR993	Beton 80x80cm	84,95 €
DR998	Holz 80x80cm	84,95 €

Topalit Smartline rechteckige Tischplatten

Eine große Auswahl an Stilen, Farben und Abmessungen in einem schlanken und modernen Look. Nur für den für den Außengebrauch geeignet. Wetter- und UV-beständig und hitze- und brennbeständig bis zu 180°C. Die Platten werden mit einer Vorspannung hergestellt. Durch diese Spannung sind die Platten zu Beginn etwas gebogen. Dies verschwindet jedoch innerhalb weniger Wochen. Ideal zu kombinieren mit den Bolero-Tischfüßen.

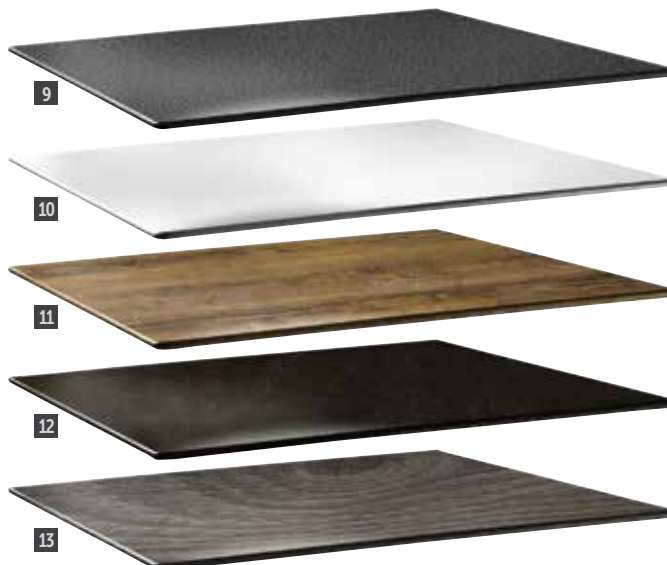

Art.Nr	Beschreibung	Preis
9 DR964	Anthrazit 120x80cm	104,95 €
DR969	Schwarzer Granit 120x80cm	104,95 €
10 DR974	Weiß 120x80cm	104,95 €
DR979	Wenge 120x80cm	104,95 €
11 DR984	Atacama Kirschholz 120x80cm	104,95 €
12 DR989	Zypern Metall 120x80cm	104,95 €
DR994	Beton 120x80cm	104,95 €
13 DR999	Holz 120x80cm	104,95 €

TISCHSERVICE

RESTAURANT, BAR & HOTEL

MÖBEL

EINVEGARTIKEL & REINIGUNG

KLEIDUNG & ARBEITSSCHUHE

KÜCHE

KÜCHENMÖBEL & TRANSPORT

GERÄTE

KÜHLEN & GEFRIEREN

Bolero Runde Tischplatten

Attraktive, nahtlose und robuste Tischplatten für den Innenbereich. Eine große Auswahl und Vielseitigkeit.

- Vorgebohrt für die Montage mit all unseren Tischfüßen
- Flach verpackt
- Hitze- und wasserbeständig
- Außenkante 3cm dick
- Hochverdichtete Spanplatte, komplett laminiert
- Nur geeignet für den Innenbereich



Vorgebohrt



Hitzebeständig
180° C



Für Innenräume
geeignet.



Wenge



Weiß



Buche



Dunkelbraun

Bolero Runde Tischplatten



Art.Nr	Beschreibung	Preis
1 GG642	60(Ø)cm Buche	26,25 €
2 GG643	60(Ø)cm dunkelbraun	26,25 €
3 GG645	60(Ø)cm weiß	26,25 €

Bolero Quadratische Tischplatten



Art.Nr	Beschreibung	Preis
4 GG634	60cm Buche	29,95 €
GG638	70cm Buche	44,95 €
5 GG635	60cm dunkelbraun	29,95 €
GG639	70cm dunkelbraun	44,95 €
6 GG637	60cm weiß	29,95 €
GG641	70cm weiß	44,95 €
7 HC295	70cm Wenge	44,95 €

Bolero Rechteckige Tischplatten



Attraktive, widerstandsfähige und nahtlose Tischplatten für die Gastronomie. Die Tischplatten sind in verschiedenen Farben erhältlich und bieten so eine große Auswahl. Einfach zu reinigen und beständig gegen Hitze und Verschüttungen.

- 3cm dick
- Einfach zu reinigen
- Hitzebeständig und wasserabstoßend
- Geeignet für Bolero Tischfüße, inklusive Schrauben
- Robuste, hochdruckgepresste Holzspanplatten
- Nur für Innenräume geeignet

Art.Nr	Beschreibung	Preis
8 CW130	Rechteckig 120 x 80cm Buche	82,85 €
9 CW131	Rechteckig 120 x 80cm Dunkelbraun	82,85 €
10 CW132	Rechteckig 120 x 80cm Weiß	82,85 €
11 CW133	Rechteckig 120 x 80cm getüncht	82,85 €
12 CW134	Rechteckig 120 x 80cm Wenge	82,85 €

MIX & MATCH

MIX & MATCH

MIX & MATCH

Bolero Tischplatten

Diese Tischplatten im Vintage-Stil schaffen eine warme Atmosphäre in jeder Bar oder Restaurant. Der Wabenkern ist mit einer beschichteten Melaminplatte versehen, die vor Kratzern und hohen Temperaturen schützt. Leicht zu reinigen.

- 4,8cm dick
- Vorgebohrte Löcher für einfache Montage mit unseren Tischfüßen
- Hitzebeständig und Wasserabstoßend
- Nur für den Innenbereich geeignet



Vorgebohrt



Hitzebeständig
180° C



Für Innenräume
geeignet.

BOLERO



Vintage
Wood



Rustic
Oak



Antique
Natural



Urban
Dark

Bolero Tischplatten rund - 4,8cm dick



1



2

Art.Nr	Beschreibung	Preis
1 GR326	Rund 60(Ø)cm Vintage Holz	57,30 €
2 DR822	Rund 60(Ø)cm Urban Dark	62,00 €

Bolero Tischplatten quadratisch - 4,8cm dick



3

4

5

6

Art.Nr	Beschreibung	Preis
3 GR323	Quadratisch 60cm Vintage Holz	46,90 €
GR329	Quadratisch 70cm Vintage Holz	59,90 €
4 GR324	Quadratisch 60cm Eiche rustikal	46,90 €
GR330	Quadratisch 70cm Eiche rustikal	59,90 €
5 GR325	Quadratisch 60cm Antik naturell	46,90 €
GR351	Quadratisch 70cm Antik naturell	59,90 €
6 DR821	Quadratisch 60cm Urban Dark	46,90 €
DR823	Quadratisch 70cm Urban Dark	59,90 €



TISCHSERVICE

RESTAURANT, BAR
& HOTEL

MÖBEL

EINWEGARTIKEL
& REINIGUNG

KLEIDUNG
& ARBEITSSCHUHE

KÜCHE

KÜCHENMÖBEL
& TRANSPORT

GERÄTE

KÜHLEN & GEFRIEREN

Bolero Edelstahl & verchromte Tischfüße

BOLERO

Aluminium Bolero Stehtischfuß

Zum Gebrauch mit 60cm Tischplatten.



Spezifikation
DN641 Größe (cm): 68(H). Tischfuß: 65(H) x 65(B). Gewicht 7,10kg

Art.Nr	Beschreibung	Preis
DN641	68(H)cm	54,45 €

Bolero Klappbarer Aluminiumtischfuß

Zum Gebrauch mit 60cm Tischplatten.



Spezifikation
GF962 Größe (cm): 68(H) x 62(B) x 62(T). Gewicht 3,95kg.

Art.Nr	Beschreibung	Preis
GF962	68(H)CM	44,95 €

Bolero Schwarzer klappbarer Tischfuß aus Aluminium



Spezifikation
GP773 Größe (cm): 72(H) x 48(B) x 48(T). Gewicht: 7,6kg.

Art.Nr	Beschreibung	Preis
GP773	72(H)cm	120,00 €

Bolero Tischfuß Aluminium gebürstet



Spezifikation
GG660 Größe (cm): 68(H) x 66(B) x 66(T). Gewicht: 9,1kg.

Art.Nr	Beschreibung	Preis
GG660	68(H)cm	74,95 €

Bolero Doppeltischfuß aus Aluminium

Geeignet für Tischplatten 110 x 70cm.



Spezifikation
GH985 Größe (cm): 67,3(H) x 59(B) x 59(T). Gewicht 10,8kg.

Art.Nr	VE	Preis
GH985	2	74,95 €

Bolero Verchromter Tischfuß



Spezifikation
GK992 Größe (cm): 68(H) x 40(Ø).

Art.Nr	Beschreibung	Preis
GK992	68(H)cm	105,00 €

Bolero Tischfuß verchromt

Nicht für den Außenbereich



Spezifikation
CD214 Größe: 43cm Ø. Gewicht 12,5kg.

Art.Nr	Preis
CD214	110,00 €

Bolero Tischfuß aus Edelstahl quadratisch



Spezifikation
GK993 Größe (cm): 68(H) x 40(B) x 40(T). Gewicht 12,85kg.

Art.Nr	Beschreibung	Preis
GK993	68(H)cm	74,95 €

Tischfuß aus Edelstahl quadratisch



Spezifikation
CF157 Größe (cm): 72(B) x 43(B) x 43(T). Gewicht 15,3kg.

Art.Nr	Preis
CF157	140,00 €

MIX & MATCH

MIX & MATCH

MIX & MATCH

Gusseiserne Tischfüße

BOLERO

Bolero Gusseiserner Tischfuß



Spezifikation
 GH445 Größe (cm): 48(H) x 39,5(B) x 39,5(T). Gewicht: 7,85kg.
 GD385 Größe (cm): 72(H) x 39,5(B) x 39,5(T). Gewicht: 8,5kg.

Art.Nr	Beschreibung	Preis
1 GH445	48(H)cm	51,60 €
2 GD385	72(H)cm	54,45 €

Bolero Tischfuß Gusseisen



Spezifikation
 HC298 Größe (cm) 72(H) x 62(B) x 62(T). Gewicht 15kg.

Art.Nr	Beschreibung	Preis
HC298	72(H)cm	79,25 €

Bolero Gusseiserne Tischfüße



Spezifikation
 CE154 Größe (cm): 48 x 48. Gewicht 13,5kg.
 CR478 Größe (cm): 108(H) x 61(B) x 61(T). Gewicht: 12kg.

Art.Nr	Beschreibung	Preis
3 CE154	72(H)cm	68,25 €
4 CR478	108(H)cm	82,85 €

Gusseiserner Tischfuß rund



Spezifikation
 DL475 Größe (cm): 72(H) x 55(Ø). Gewicht 18 kg.

Art.Nr	Preis
DL475	91,20 €

Bolero Gusseiserner Tischfuß quadratisch



Spezifikation
 GH449 Größe (cm): 72,9(H) x 55(B) x 40(T). Gewicht: 19kg.

Art.Nr	Beschreibung	Preis
GH449	72,9(H)cm	75,60 €

Bolero Gusseiserne Tischfüße



Spezifikation
 GH446 Größe (cm): 48(H) x 45(B) x 45(T). Gewicht: 13,4kg.
 CE153 Größe (cm): 42,5 x 42,5. Gewicht 15kg.

Art.Nr	Beschreibung	Preis
GH446	48(H)cm	71,65 €
CE153	72(H)cm	79,75 €

Gusseiserner Tischfuß



Spezifikation
 CE155 Größe (cm): 42 x 42. Gewicht 19,7kg.

Art.Nr	Beschreibung	Preis
CE155	72(H)cm	79,95 €



Bolero Gusseiserne Tischfüße



Spezifikation
 DN642 Größe (cm): 72(H) x 59,5(B) x 74(T). Gewicht 11kg.

Art.Nr	Beschreibung	Preis
DN642	67,5(H)cm (2er Pack)	83,15 €

TISCHSERVICE

RESTAURANT, BAR & HOTEL

MÖBEL

EINWEGARTIKEL & REINIGUNG

KLEIDUNG & ARBEITSSCHUHE

KÜCHE

KÜCHENMÖBEL & TRANSPORT

GERÄTE

KÜHLEN & GEFRIEREN

Bolero Quadratischer Klappstisch

Robuste, langlebige und pflegeleichte Oberfläche. Leicht zu transportieren und zu lagern, daher perfekt für Veranstaltungen und Buffets. Klappbar wenn nicht im Gebrauch, um den Lagerplatz zu minimieren.



- Stahlrahmen
- Hochqualitative Polyethylenplatte
- 75cm Tischhöhe
- Innen-/ Außengebrauch
- Beine sind klappbar für einfache Lagerung
- Getestet auf EN581

Leicht und einfach zu transportieren



Art.Nr	Beschreibung	Preis	Spezifikation
Y807	Klappstisch	43,95 €	Y807 Größe (cm): 74(H) x 86(B) x 86(T). Größe gefaltet (cm): 10(H) x 86(B) x 86(T). Gewicht je 12kg.

Bolero Klappbarer Buffettisch

Robuste, langlebige und pflegeleichte Oberfläche. Leicht zu transportieren und zu lagern, perfekt für Veranstaltungen und Buffets. Faltbar wenn nicht im Gebrauch, um den Lagerplatz zu minimieren.



- Stahlrahmen
- Polyethylenplatte mit hoher Dichte
- 74cm Tischhöhe
- Innen-/ Außengebrauch
- Beine klappen nach oben für einfache Lagerung
- Getestet nach EN581

Klappbare Tischbeine



Art.Nr	Beschreibung	Preis	Spezifikation
1 U543	1,22m Tisch	44,95 €	U543 Größe (cm): 74(H) x 122(B) x 61(T). Größe gefaltet (cm): 4,5(H) x 122(B) x 61(T). Gewicht 10,7kg.
2 U544	1,5m Tisch	59,95 €	U544 Größe (cm): 73,7(H) x 152(B) x 75,3(T). Größe gefaltet (cm): 4,5(H) x 152(B) x 75,3(T). Gewicht 12,5kg.
3 U579	1,8m Tisch	64,95 €	U579 Größe (cm): 74,5(H) x 182,7(B) x 75(T). Größe gefaltet (cm): 4,5(H) x 182,7(B) x 75(T). Gewicht 16,5kg.

Bolero Klappstische



Langlebige, robuste Bankettische mit Stahlrahmen. Einfach zu reinigen und sind geeignet für Innen- und Außengebrauch.

- Stahlrahmen
- Innen-/Außengebrauch
- Keine Montage erforderlich
- Einfach zu reinigen

Klappbare Tischbeine



Art.Nr	Beschreibung	Preis	Spezifikation
GC594	Rechteckig 1,22m	67,50 €	GC594 Größe (cm): 75(H) x 122(L) x 61(T). Gewicht 9,3 kg
GC595	Rechteckig 1,52m	87,50 €	GC595 Größe (cm): 75 (H) x 152 (B) x 76 (T). Gewicht 11,5 kg
GC596	Rechteckig 1,83m	97,50 €	GC596 Größe (cm): 75 (H) x 183 (B) x 76 (T). Gewicht 12 kg

Bolero Klappbarer Buffettisch

Komplett klappbare Tische um schnell und direkt extra Platz zu schaffen. Stabil und robust, leichtgewichtig für einfaches Transportieren und Lagern. Ideal für Innen- und Außengebrauch für Caterings, Partys und Festlichkeiten. Einfach zu pflegende Polyethylenplatte. Klappbare Platte und einklappbare Stahlfüße. Eingebauter Handgriff für einfachen Transport.

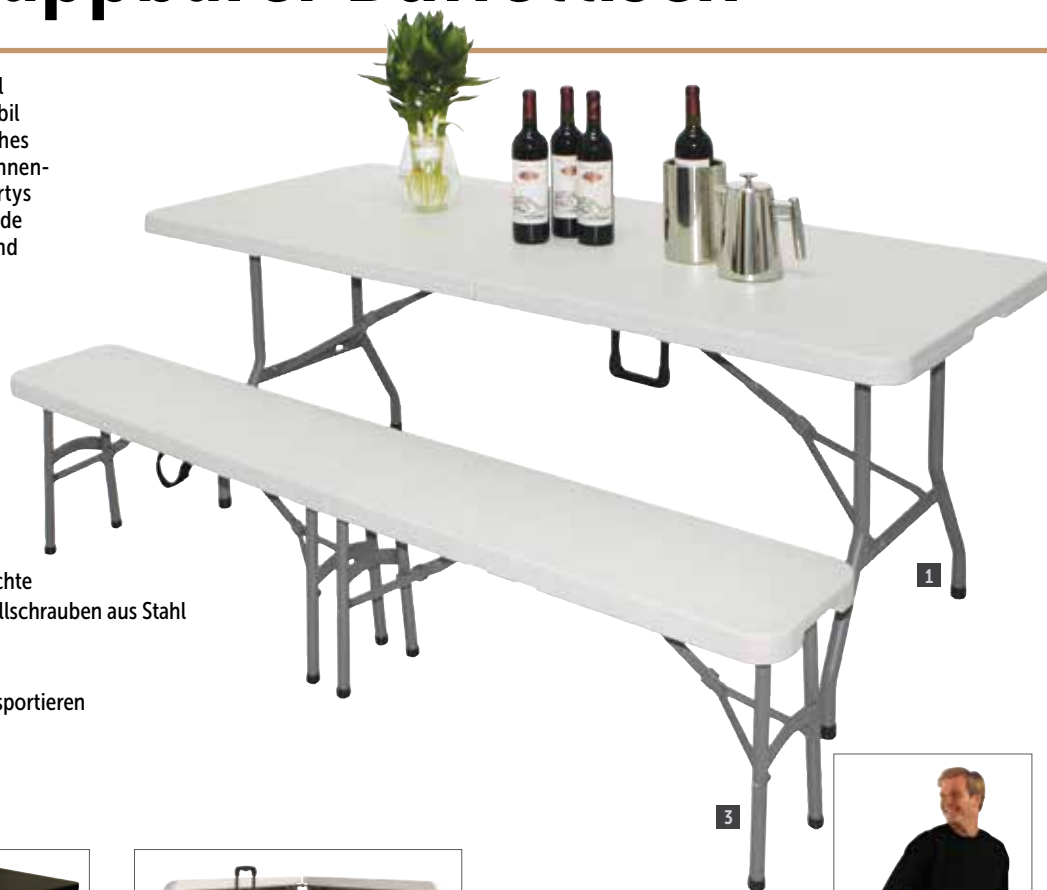

- Polyethylenoberfläche mit hoher Dichte
- Langlebiger Stahlrahmen mit Feststellschrauben aus Stahl
- Einfach zu pflegen
- Kompakte Lagerung
- Leichtgewichtig und einfach zu transportieren
- Integrierter Tragegriff
- Für Innen- oder Außengebrauch
- Entspricht EN15372 Level 2

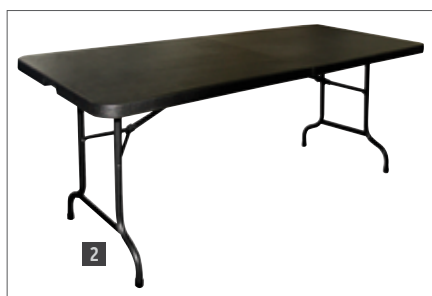

Art.Nr	Beschreibung	Preis
1 L001	Weißer Tisch 182,9cm	74,95 €
CF375	Weißer Tisch 244cm	110,00 €
2 CB518	Schwarzer Tisch 182,9cm	74,95 €
3 Y817	Weißer Bank 182,9cm	49,95 €

Spezifikation
 L001 Größe (cm): 73,5(H) x 183(B) x 76,2(T). Größe gefaltet (cm): 4,5(H) x 91,5(B) x 76,2(T). Gewicht 16,5kg.
 CF375 Größe (cm): 74(H) x 86(B) x 244(L). Größe gefaltet (cm): 11,2(H) x 130(B) x 80(T). Gewicht 24,5kg.
 CB518 Größe (cm): 73,5(H) x 182,9(L) x 76,2(T). Größe gefaltet (cm): 4,5(H) x 91,5(B) x 76,2(T). Gewicht 16,5kg.
 Y817 Größe (cm): 44(H) x 183(B) x 29,5(T). Größe gefaltet (cm): 9,5(H) x 91,5(B) x 29,5(T). Gewicht 10,6kg.

Bolero Runder Klappstisch 1,5(Ø)m

Profiquität mit robuster doppellagiger Platte für extra lange Lebensdauer verglichen mit günstigeren Alternativen. Sichere und flache Oberfläche zum Präsentieren oder Vorbereiten, ideal für Buffets und Vorortcatering.



- Polyethylenoberfläche mit hoher Dichte
- Langlebiger Stahlrahmen mit Feststellschrauben aus Stahl
- Einfach zu pflegen
- Kompakte Lagerung
- Leichtgewichtig & einfach zu transportieren
- Integrierter Tragegriff
- Für Innen- oder Außengebrauch



Art.Nr	Beschreibung	Preis
CC506	Klappstisch 153(Ø)cm	110,00 €
HC270	Klappstisch 183(Ø)cm	185,00 €

Spezifikation
 CC506 Größe (cm): 74(H) x 153(Ø). Größe gefaltet (cm): 153(L) x 76,2(B) x 9(T). Gewicht 21kg.
 HC270 Größe (cm): 73,7(H) x 183(Ø). Größe zusammengeklappt (cm): 4,5(H) x 91,5(B) x 76,2(T). Gewicht 16,5kg.

TISCHSERVICE

RESTAURANT, BAR & HOTEL

MÖBEL

EINWEGARTIKEL & REINIGUNG

KLEIDUNG & ARBEITSSCHUHE

KÜCHE

KÜCHENMÖBEL & TRANSPORT

GERÄTE

KÜHLEN & GEFRIEREN

MÖBEL / INNEN- & AUSSENBEREICH

Bolero Runder Klapptisch

Dieser Bistrotisch ist ideal für kleinere Räume in denen Möbel schnell verstellt werden müssen.

- Zusammenklappbar für einfache Lagerung.
- Komplett montiert
- Für Innen-/ Außengebrauch



Spezifikation
CA998 Größe (cm): 73,5(H)x 60(Ø). Gewicht 4,3kg.

Art.Nr	Beschreibung	Preis
CA998	60(Ø)cm	35,95 €

Bolero Klappbarer Stehtisch

Klappbare Stehtische zum Gebrauch bei Empfängen und Buffets. Benötigt nur minimalen Stauraum.

- Stahlrahmen
- Geeignet für den Innen-/ Außengebrauch
- Komplett montiert



Spezifikation
DL046 Größe (cm): 110(B) x 80(Ø). Gewicht 8kg.

Art.Nr	Beschreibung	Preis
DL046	80(Ø)cm	49,50 €

Stehtisch Dubai

- Klappbarer Stehtisch 110cm Höhe
- Untergestell und Tischplatte in weiß
- In 2 Abmessungen erhältlich
- Tischplatte mit Stoßrand, hitze- und wetterbeständig sowie kratzfest



Art.Nr	Beschreibung	Preis
H050	Weißer Platte 70(Ø)cm	69,00 €
H051	Weißer Platte 85(Ø)cm	79,00 €

Stehtisch Barcelona

- Klappbarer Stehtisch mit gekreuztem Untergestell
- Höhe 110cm Tischplatte 85(Ø)cm
- Grau/hammerschlaglackiertes Untergestell
- Tischplatte mit Stoßrand, hitze- und wetterbeständig sowie kratzfest



Art.Nr	Beschreibung	Preis
H052	Graue Platte 85(Ø)cm	79,00 €

Stehtisch Monaco

- Abnehmbare Tischplatte
- In Farben weiß und grau-Hammerschlag lackiert
- 2 Plattengrößen 70cm und 80cm
- Tischplatte mit Stoßrand



Art.Nr	Beschreibung	Preis
H850	Weißer Platte 70(Ø)cm	69,00 €
H851	Weißer Platte 80(Ø)cm	75,00 €
H852	Graue Platte 70(Ø)cm	69,00 €
H853	Graue Platte 80(Ø)cm	75,00 €

Bolero Segeltuchabschirmwand

Eine einfache aber sehr effektive Art Terrassen und andere Bereiche abzugrenzen. Sehr einfach zu montieren und zu lagern. Befestigungen mitgeliefert.

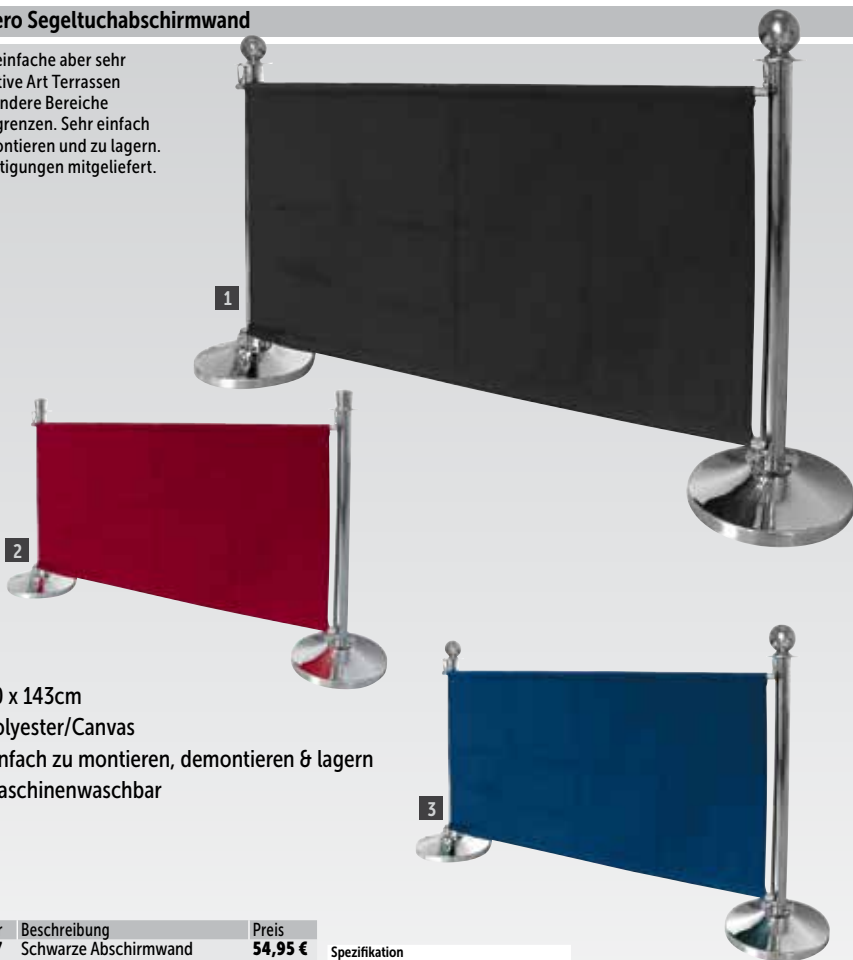

- 70 x 143cm
- Polyester/Canvas
- Einfach zu montieren, demontieren & lagern
- Maschinenwaschbar

Art.Nr	Beschreibung	Preis	Spezifikation
1 CF137	Schwarze Abschirmwand	54,95 €	Abschirmwand Größe (cm): 70(H) x 143(B). Pfosten x 2: 20(Ø).
2 CF138	Rote Abschirmwand	54,95 €	
3 DL480	Blaue Abschirmwand	54,95 €	

Bolero Leitpfosten

Schnelle und einfache Barrieremethode, bietet eine Apspermöglichkeit von bis zu 2 Metern. Mit erschwertem Fuß für eine sichere Positionierung. Ideal für den Einsatz in Hotels, Diskotheken und Flughäfen. Jedes Set enthält 1 Pfosten und 1 Apsperband.

A4 Aluminiumgehäuse zum Platzieren Ihrer Anweisungen. Einfach über den Pfahl (separat erhältlich) schieben.



- Edelstahlbasis
- In 2 Farben erhältlich
- Höhe 120cm
- 35(Ø)cm Basis
- Einfache Selbstmontage

Art.Nr	Beschreibung	Preis
GC605	Rotes Band	51,60 €
GC606	Schwarzes Band	51,60 €

Bolero Leitpfosten mit Kugelkopf

Eleganter Apsperpfosten mit rundem Kopf für den Einsatz in Hotels, Clubs, Theatern und Restaurants. Einzeln verkauft, kann mit Apsperkordel oder Abschirmwänden (separat erhältlich) verwendet werden.



- Edelstahlkonstruktion mit Chrom- oder Messingbeschichtung
- Kordel einfach zu befestigen
- Beschwerver Fuß

Spezifikation
Gewicht 11,1kg. Größe (cm): 95(H) x 30(B).

Art.Nr	Beschreibung	Preis
4 S651	Verchromter Kugelkopf	54,70 €
5 S652	Messingplattierter Kugelkopf	54,70 €

Bolero Leitpfosten mit flachem Kopf

Attraktiver Apsperpfosten mit flachem Kopf zum Absperren von bestimmten Räumen. Einzeln verkauft, kann mit Apsperkordel oder Abschirmwänden (separat erhältlich) verwendet werden.



- Edelstahlkonstruktion mit Chrom- oder Messingbeschichtung
- Kordel einfach zu befestigen
- Beschwerver Fuß

Spezifikation
Gewicht 11,1kg. Größe (cm): 95(H) x 30(B).

Art.Nr	Beschreibung	Preis
6 S653	Verchromter flacher Kopf	54,70 €
7 S654	Messingplattierter flacher Kopf	54,70 €

Bolero Apsperkordel

1,5m langes Apsperband aus weichem Samt. Enden aus verchromtem Edelstahl oder Messing, mit dem das Apsperband an der Wandhalterung oder am Pfosten zu befestigen ist. Band mit gedrehtem Seileffekt erhältlich.



Spezifikation
Größe (cm): 3,2(H) x 3,2(B) x 150(L) x 32(Ø). Gewicht 1kg.

Art.Nr	Beschreibung	Preis
8 U917	Blau/Zink Samt	17,45 €
9 W612	Rot/Messing Samt	17,45 €
10 CB511	Schwarz/Zink Samt	17,45 €
11 Y806	Goldfarbig/Messing	19,55 €
12 CF136	Schwarz/Zink	19,55 €
13 GF947	Rot/Zink	19,55 €
14 Y732	Wandhalterung Messing	7,55 €
15 Y735	Wandhalterung Zink	7,55 €

TISCHSERVICE

RESTAURANT, BAR & HOTEL

MÖBEL

EINWEGARTIKEL & REINIGUNG

KLEIDUNG & ARBEITSSCHUHE

KÜCHE

KÜCHENMÖBEL & TRANSPORT

GERÄTE

KÜHLEN & GEFRIEREN

Bolero Kinderstühle



Traditionell, strapazierfähig und robust. Diese platzsparenden Kinderstühle passen überall und macht sie ideal für den Einsatz in Restaurants, Cafés, Bistros und anderen Einrichtungen. Schnell und einfach zu reinigen ungeachtet wie dreckig sie sind. Einfache Selbstmontage.

- Solides Holzgestell
- Verstellbarer Hüftgurt
- 52cm Sitzhöhe
- Entspricht EN 14988:2006, Teil 1 & 2
- Stapelbar



Spezifikation
Gewicht 6kg. Größe (cm): 74,5(H) x 49,5(B) x 49,5(T).

Art.Nr	Beschreibung	Preis
1 DL900	Naturell	54,75 €
2 DL901	Dunkelbraun	54,75 €
3 DL833	Antik weiß	54,75 €

Bolero Kinderstuhl Kunststoff

Bequemer, sicherer und einfach zu reinigender Kinderstuhl. Geeignet für Kinder bis 3 Jahre oder bis 18kg. Stapel- und tragbar.



- Stabiler, einfach zu reinigender Kunststoff
- Praktisches Handloch zum Tragen
- Bis zu 4 Stühle können übereinander gestapelt werden
- Einfach zu montieren
- Verstellbarer Hüftgurt

Spezifikation
DA693 Sitzhöhe: 49cm. Größe (cm): 73(H) x 65(B) x 56(T). Gewicht: 7,3 kg.

Art.Nr	Beschreibung	Preis
DA693	Kinderstuhl	125,00 €

Rubbermaid Kinderstühle

Komfortabler, sicherer und einfach zu reinigender Kinderhochstuhl mit antibakteriellem Microban® Schutz für zusätzliche Hygiene und einfach zu reinigen. Easyfit Tablettts sind separat erhältlich. Geeignet für Kinder bis zu 3 Jahren oder 18kg. Antirutschfüße (separat erhältlich) für einen sicheren Halt auf rutschigen Böden.



- Gegossene Plastikkonstruktion
- Verstellbarer Gurt
- 53cm Sitzhöhe
- Geprüft nach EN 14988-1
- Stapelbar für einfache Lagerung



Spezifikation
Größe (cm): 75,6(H) x 59,7(B) x 59,7(T). Gewicht 8kg.

Art.Nr	Beschreibung	Preis
4 GG477	Kinderstuhl schwarz	165,00 €
5 M959	Kinderstuhl grau	165,00 €
6 GG478	Tablett schwarz	35,95 €
M849	Tablett grau	35,95 €

Jantex Antibakterielle Mehrzwecktücher

Antibakterielle Mehrzwecktücher auf einer praktischen Abreißrolle. Teilweise wiederverwendbar. Jedes Tuch: 37 x 22cm.



Art.Nr	Beschreibung	VE	Preis
1 DN845	Gelb	200	12,25 €
2 DN844	Rot	200	12,25 €
3 DN843	Blau	200	12,25 €

Jantex Wischtücher

Vlieswischtücher mit hervorragender Wischfähigkeit. Farbkodiert für verschiedene Hygienebereiche. 33 x 58cm.

Art.Nr	Beschreibung	VE	Preis
CD810	Gelb	50	5,45 €
CD809	Rot	50	5,45 €
F955	Blau	50	5,45 €
CD811	Grün	50	5,45 €

Puracyle Bambus-Reinigungstücher

Diese Mikrofaserstücher aus Bambus sind eine pflanzlich basierte Alternative zu Polyester. Die doppelte Lage Babufasern macht die Tücher sehr langlebig und reißfest. Zudem können sie schnell und einfach unter fließendem Wasser ausgewaschen werden.

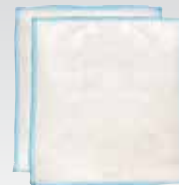

Art.Nr	Beschreibung	VE	Preis
DA569	23(B) x 18(L)cm	2	1,95 €

Jantex Topfreiniger

Strapazierfähiger Topfreiniger. 22,5 x 15cm.

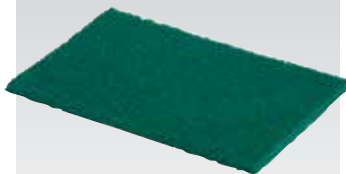

Art.Nr	Beschreibung	VE	Preis
F959	22,5 x 15cm	10	3,80 €

Jantex Scheuerschwamm

Absorbierende Schwämme mit strapazierfähiger Scheuserseite. 15 x 10cm.

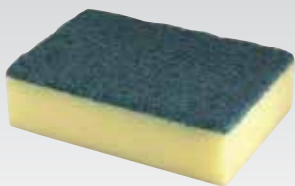

Art.Nr	Beschreibung	VE	Preis
F960	14,8 x 10cm	10	4,30 €

Jantex Topfreiniger aus Edelstahl

Edelstahltopfreiniger ist langlebig und wird nicht rosten oder ätzen. Einzel verkauft.



Art.Nr	Beschreibung	Preis
J867	Edelstahl	1,75 €

Jantex Kupfertopfreiniger

Topfreiniger mit Kupferschicht. Reduziert das Risiko von Kratzern auf empfindlichen Oberflächen.



Art.Nr	Beschreibung	VE	Preis
CD792	Kupfer	20	6,75 €

Jantex Bodenwisch Tuch

Größe 50x40cm. 10er Pack.



Art.Nr	Beschreibung	VE	Preis
E947	48,3 x 40,6cm	10	9,75 €

Jantex Spültücher

Ausgezeichnete Absorption. Kann gewaschen und gebleicht werden. Farbe für Hygienebereiche kodiert. Größe 40,6 x 25,4cm.



Art.Nr	Beschreibung	VE	Preis
CD788	Gelb	10	4,40 €
E944	Rot	10	4,40 €
CD787	Blau	10	4,40 €
CD789	Grün	10	4,40 €

Jantex Staubtücher

10er Pack. Größe 50,8 x 40,6cm.



Art.Nr	Beschreibung	VE	Preis
E943	50,8 x 40,6cm	10	5,45 €

Jantex Mikrofaser Tuch

Feines Tuch aus Denierfasergewebe, ideal für ein streifenfreies Reinigen von Glas- und Edelstahl.



Art.Nr	Beschreibung	Preis
DN842	40 x 40cm	2,25 €

Jantex Mikrofaserstücher

Die äußerst saugfähigen Tücher nehmen Staub und Schmutz wirksamer auf als herkömmliche Tücher. Feucht oder trocken verwendbar. 40 x 40cm.



Art.Nr	Beschreibung	VE	Preis
DN841	Gelb	5	5,45 €
DN840	Rot	5	5,45 €
DN839	Blau	5	5,45 €
GF609	Grün	5	5,45 €

Spontex Saugfähige Reinigungstücher

Zellstofftücher mit Polyestergewebe und ausgezeichneter Saugfähigkeit. 20,5 x 18,5cm.



Art.Nr	Beschreibung	VE	Preis
CD812	Gelb	10	7,55 €
CD813	Rot	10	7,55 €
F957	Blau	10	7,55 €
CD814	Grün	10	7,55 €

Mapa Reinigungshandschuhe

Natürliche Latexhandschuhe geben ein hohes Schutzniveau. Sie können zur Zubereitung und Verarbeitung von Speisen verwendet werden. Erhältlich in S, M oder L.



Art.Nr	Preis
F954	3,40 €

Jantex Haushaltshandschuhe

Leichte und dennoch schützende natürliche Latexhandschuhe. Können zum Geschirrspülen sowie für die Zubereitung und Verarbeitung von Speisen verwendet werden. Erhältlich in S, M oder L.



Art.Nr	Beschreibung	Preis
4 F953	Blau	1,60 €
5 CD793	Gelb	1,60 €

Burnguard Ofenhandschuhe

Gestrickter und gepolsterter Handschuh mit Barriere für Wasserfestigkeit. Bietet Schutz vor Chemikalien, heißem Wasser und anderen Flüssigkeiten. Hat eine raue Oberfläche, die für eine optimale Griffbarkeit sorgt. Leicht zu reinigen und zum Schutz vor Temperaturen bis 50°C. Einheitsgröße und eine Länge von 50cm. Werden paarweise verkauft.



Art.Nr	Beschreibung	Preis
GD336	Blau	38,30 €

Vogue Weiße Latexhandschuhe

Nicht sterile, gepuderte oder ungeduderte Handschuhe mit gutem Tastempfinden und Griffsicherheit. Erhältlich in S, M, L oder XL. EN 455. Im 100er Pack.

- Latex
- EN 455
- Größen S, M, L oder XL



Art.Nr	Beschreibung	VE	Preis
A228	Gepuderte Latexhandschuhe	100	6,25 €
Y262	Puderfreie Latexhandschuhe	100	7,45 €

TISCHSERVICE

RESTAURANT, BAR & HOTEL

MÖBEL

EINWEGARTIKEL & REINIGUNG

KLEIDUNG & ARBEITSSCHUHE

KÜCHE

KÜCHENMÖBEL & TRANSPORT

GERÄTE

KÜHLEN & GEFRIEREN

EINWEGARTIKEL & REINIGUNG / REINIGUNG

Jantex Grillmaster Scheuerstein

Qualitativer Scheuerstein entfernt auch hartnäckiges eingekochtes Fett. Größe (cm): 15 x 7,5 x 7,5.



Art.Nr	Beschreibung	Preis
L402	Scheuerstein	7,55 €
L403	Griff	39,95 €

Grill-Reinigungssystem

Leichter Halter mit integriertem Griff und Klammern. Die offene Struktur des Feinsiebes entfernt verbranntes Fett und Essensreste. Hitzebeständige Unterlage für leichte Reinigung und Glanz. Halter, Scheuerschwamm und Scheuergaze separat erhältlich.



Art.Nr	Beschreibung	Preis
F961	Halter	8,60 €
F962	Scheuerschwämme 10 Stück	8,85 €
F963	Scheuergazen 20 Stück	7,55 €

Oxo Bürstenset für Tiefreinigung

Zwei Bürsten für schwer zugängliche Bereiche. Starke Nylonborsten und rutschfester Griff. Große Bürste ist ideal für Fugen und höhere Objekte während die kleine Bürste für beengte Platzverhältnisse geeignet ist.



Art.Nr	Beschreibung	Preis
GG069	2 Bürsten	8,50 €

Stahlbürste

Vierreihige Drahtbürste aus Holz zum Abkratzen von angebrannten Speiseresten und Fett.



Art.Nr	Beschreibung	Preis
L405	Stahlbürste	4,45 €

Jantex Spachtel

Edelstahl 13cm Blatt mit Kunststoffgriff.



Art.Nr	Beschreibung	Preis
D394	13cm	4,30 €

Jantex Grillschaber

Der Grillschaber ist eine robuste einteilige Konstruktion mit Handunterstützung und 15cm austauschbarer Klinge.



Spezifikation
GF378 Größe (cm): 11,5(H) x 15,2(B) x 4,07(T).

Art.Nr	Beschreibung	Preis
GF378	Grillschaber	24,25 €
GF379	Ersatzklinge	4,45 €

Grillbürste mit Schaber

Eine Bürste zum Reinigen von Grills. Integrierter Stahlschaber ideal zum Entfernen von angebrannten Stellen. Weicher Griff.



Art.Nr	Beschreibung	Preis
GG965	30cm	10,25 €

Scott Young Stielverlängerung

Verlängerung für Fensterputzaufsätze. Geeignet für den Gebrauch mit CC938 und CC939.



Art.Nr	Beschreibung	Preis
GG973	1,25m	22,40 €

Jantex Fensterputzaufsatz

Ergonomischer Komfortgriff entlastet während der dauerhaften Nutzung. Stark saugendes Baumwolltuch. Klettverschluss für einfache Montage und Austausch.



Art.Nr	Beschreibung	Preis
CC939	35,5cm	2,90 €

Oxo Edelstahl Fensterabzieher

Ideal für die Reinigung von Fliesen, beschlagenen Spiegeln, Duschtüren und Fenstern. Geeignet für gewölbte Flächen und ausgestattet mit komfortablem Griff. Komplett mit Aufhänger mit Saugnapf für einfache Lagerung.



Art.Nr	Beschreibung	Preis
GG067	25,5cm	14,55 €

Jantex Edelstahl Fensterabzieher

Ergonomischer Komfortgriff entlastet während der dauerhaften Nutzung. Federmechanismus für einfachen Austausch.



Art.Nr	Beschreibung	Preis
CC938	35cm	5,45 €

Jantex Robuster Eimer

Langlebiger, robuster Eimer mit verstärktem Metallhandgriff. Ideal zum Reinigen von Fenstern.



Art.Nr	Beschreibung	Preis
GG972	15L	7,55 €

Jantex Kehrset mit weichen Borsten

Langlebiges Kunststoffset mit Gummilippenrand. 22cm breit.



Art.Nr	Beschreibung	Preis
CC930	Gelb	3,40 €
CC931	Rot	3,40 €
CC932	Blau	3,40 €
CC933	Grün	3,40 €

Jantex Scheuerbürste

Langlebiger, hygienischer Kunststoff. 21cm lang.



Art.Nr	Beschreibung	Preis
L723	Gelb	8,90 €
L721	Rot	8,90 €
L722	Blau	8,90 €
L720	Grün	8,90 €

Besen für häufige Nutzung

Allzweckbesen mit Neoprengriff. Die belastbare Halterung bietet zusätzliche Festigkeit. Die weichen und steifen Borsten ermöglichen ein effektives Kehrergebnis.



Art.Nr	Beschreibung	Preis
CK510	61cm	22,40 €

Jantex Handbürste

Langlebiger, hygienischer Kunststoff. 25cm lang.



Art.Nr	Beschreibung	Preis
L719	Gelb	9,65 €
L717	Rot	9,65 €
L718	Blau	9,65 €
L716	Grün	9,65 €

Jantex Holzbesen

Holzbesenköpfe mit Kunststoffhalterung für einfachen Austausch. Weicher Besen eignet sich für Innen- oder Außenbereich zum Kehren von leichtem Kehrgut, der harte Besen für allgemeines Kehren draußen. Kiefernstiele sind separat erhältlich.

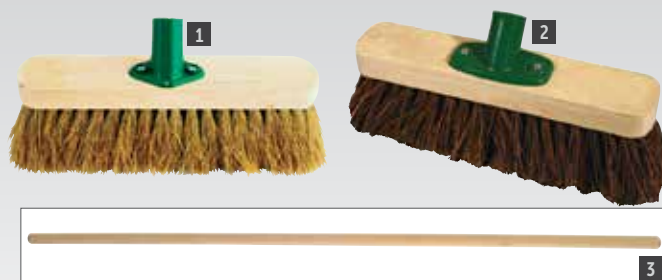

Art.Nr	Beschreibung	Preis
1 CD796	30,5cm weiche Kokosfaser	4,65 €
2 CD798	30,5cm harte Bassinefaser	5,15 €
3 CD800	120cm Kiefernholzstiel	6,75 €

Rubbermaid Organizer



46cm lang mit drei Haken.

Art.Nr	Beschreibung	Preis
D733	45,5cm	32,80 €

Jantex Utensilienbehälter

Größe (cm): 13(H) x 39(B) x 25,5(T).



Art.Nr	Beschreibung	Preis
L382	Behälter	10,95 €

Jantex Strapazierfähiges Kehrblech

Polypropylen. 12,5(H) x 33(B) x 31,5(T).



Art.Nr	Beschreibung	Preis
U398	30,5cm	5,45 €

Jantex Abzieher

Eloxiertes Aluminium 1,28m Stiel und schwarzes Gummiblatt. 56cm breit. (Artikel separat erhältlich).



Art.Nr	Beschreibung	Preis
L478	56cm Abzieher	7,50 €
L479	Stiel	7,50 €

Vogue Abtropfgestell aus Edelstahl

Tellerabtropfgestell aus Edelstahl freistehend oder zur Wandmontage. Erhältlich in zwei Größen. Wandhalterungsset ist separat erhältlich.

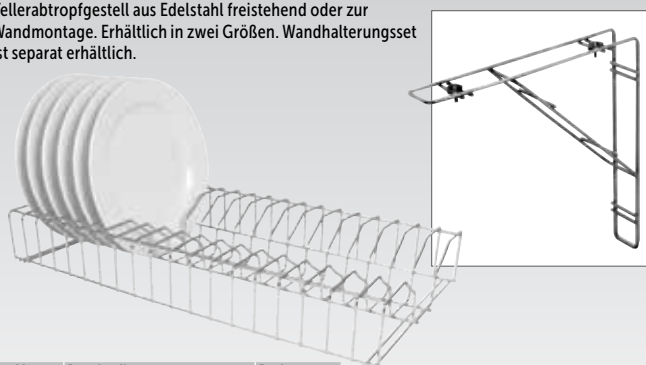

Art.Nr	Beschreibung	Preis
L440	61cm Gestell	32,95 €
L441	91,5cm Gestell	36,95 €
L442	Wandhalterung 2 Stück	12,95 €

Jantex Lobbykehrset

Ein leichtgewichtiges und langlebiges Kehrset mit starkem Kunststoffgriff und Windabweiser. Ideal wenn nur kleine Flächen gefegt oder schnell Schmutz entfernt werden muss.

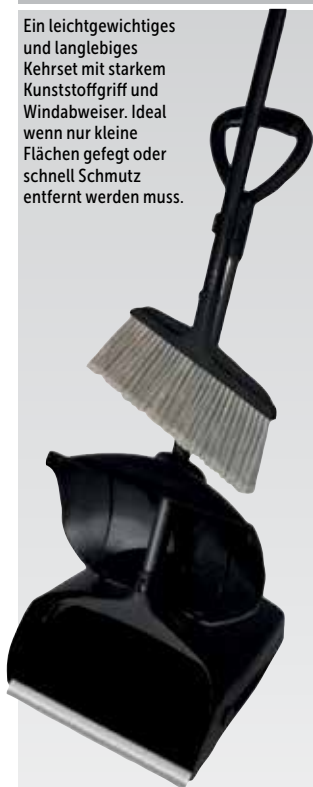

Spezifikation
 CK851 Kehrblech (cm): 95(H) x 30(B) x 34,5(T).
 Besen (cm): 78(H) x 25(B) x 2,2(T).

Art.Nr	Beschreibung	Preis
CK851	Kehrset	21,85 €

Jantex Lobby Kehrblech und Besen

Kehrblech und Besen aus hartem Polypropylen, ideal für allgemeine Reinigungsarbeiten in Hotellobbys und Empfangsbereichen. Mit Halterung für eine sichere und saubere Lagerung.



Spezifikation
 CD059 Kehrschaufel (cm): 85(H) x 49,4(B) x 34(T). Handfeger (cm): 85 (H) x 16 (B) x 3 (T).

Art.Nr	Beschreibung	Preis
CD059	Kehrblech und Besen	34,90 €

V-förmiger Kehrer

Metallrahmen und Kopf aus syntetischen Fasern mit einer langen Lebensdauer bietet hervorragende Bodenabdeckung von 45cm bis 1,6m. Scherenförmige Aktion entfernt Staub und Müll schnell und einfach. Ausgestattet mit einem Paar Bezügen.



Art.Nr	Beschreibung	VE	Preis
1 CD803	V-Kehrer	1	82,30 €
2 GG971	Ersatzwischbezüge	2	32,80 €

Jantex Besen & Teleskopstiel

Drei in einem - Schrubbt, fegt und wischt. Teleskopstiel (75-130cm). 30cm breiter Kopf.



Art.Nr	Beschreibung	Preis
F704	30cm	8,25 €

Farbkodiertes Reinigungssystem

Ein auswechselbares System von Reinigungs- und Bodenpflegegeräten mit einem für alle Produkttypen passenden Stiel.



Jantex Weißer Moppkopf

Stark absorbierend mit Farbkodierung zur schnellen und einfachen Identifizierung für ausgewiesene Reinigungsbereiche. 46(L)cm. 120 g.



Art.Nr	Beschreibung	Preis	Art.Nr	Beschreibung	Preis
DN822	Gelb	1,95 €	DN820	Blau	1,95 €
DN821	Rot	1,95 €	GK871	Grün	1,95 €

Jantex Farbkodierte Stiele

Stiel mit farbigen Clips zur schnellen und einfachen Identifizierung für ausgewiesene Reinigungsbereiche. Länge 137cm.



Art.Nr	Beschreibung	Preis
DN819	137cm	7,55 €

Jantex Fugenfeger mit Adapter

12,5cm Winkelkopf mit farbkodierten und langlebigen Borsten. Griffadapter minimiert Kreuzkontaminationen und ermöglicht die effektive Reinigung von engen Räumen.

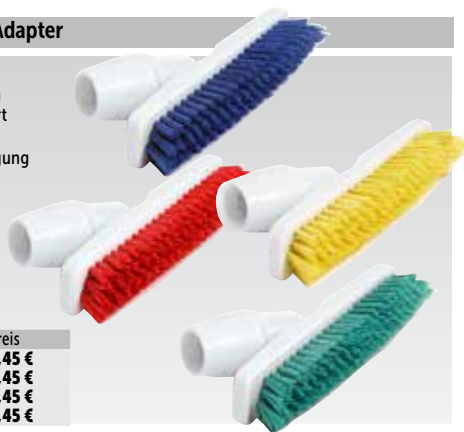

Art.Nr	Beschreibung	Preis
SA253	Gelb 23,5cm	5,45 €
SA252	Rot 23,5cm	5,45 €
SA251	Blau 23,5cm	5,45 €
SA254	Grün 23,5cm	5,45 €

Jantex Kentucky Moppkopf

Stark absorbierender Polyester mopp mit Farbkodierung zur schnellen und einfachen Identifizierung für ausgewiesene Reinigungsbereiche.



Art.Nr	Beschreibung	Preis
DN828	Gelb	5,25 €
DN827	Rot	5,25 €
DN826	Blau	5,25 €
GK872	Grün	5,25 €

Jantex Schrubber mit Stielbefestigung

Schrubber mit farbkodierten langlebigen Borsten und Stielbefestigung ermöglicht eine einfache Reinigung auch von hartnäckigen Flecken auf schwer zugänglichen Stellen.

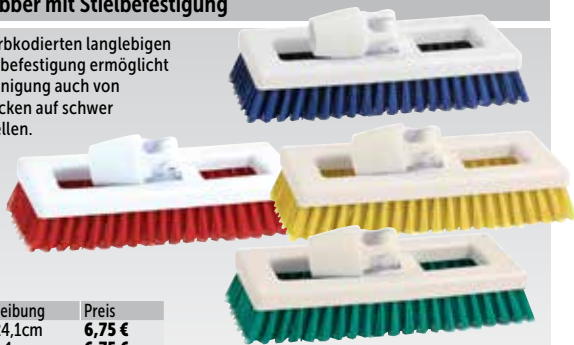

Art.Nr	Beschreibung	Preis
SA257	Gelb 24,1cm	6,75 €
SA256	Rot 24,1cm	6,75 €
SA255	Blau 24,1cm	6,75 €
SA258	Grün 24,1cm	6,75 €

Jantex Antibakterieller Moppkopf

Stark absorbierend mit Farbkodierung zur schnellen und einfachen Identifizierung für ausgewiesene Reinigungsbereiche. Antibakteriell aus fäulnisfreiem Garn. 38cm Ø.



Art.Nr	Beschreibung	Preis
DN825	Gelb	5,45 €
DN824	Rot	5,45 €
DN823	Blau	5,45 €
GK870	Grün	5,45 €

Jantex Waschbare Besenköpfe

Farbkodierter Besen mit weichen Borsten, waschbar bis 100°C.



Art.Nr	Beschreibung	Preis
DN831	Gelb	7,55 €
DN830	Rot	7,55 €
DN829	Blau	7,55 €
GK873	Grün	7,55 €
DN834	Gelb	12,95 €
DN833	Rot	12,95 €
DN832	Blau	12,95 €
GK874	Grün	12,95 €

TISCHSERVICE

RESTAURANT, BAR & HOTEL

MÖBEL

EINWEGARTIKEL & REINIGUNG

KLEIDUNG & ARBEITSSCHUHE

KÜCHE

KÜCHENMÖBEL & TRANSPORT

GERÄTE

KÜHLEN & GEFRIEREN

EINWEGARTIKEL & REINIGUNG / REINIGUNG

Auswechselbares Reinigungssystem



Hygienisches, farbkodiertes System, der Stiel kann mit jedem Artikel auf dieser Seite verwendet werden.

Scott Young Kentucky Mopp

Traditioneller Mopp aus 100% Baumwolle.



Spezifikation
Max ausgestreckt: 91,9cm. Länge:
40,6cm. Breite: 38cm.

Art.Nr	Beschreibung	Preis
L887	Gelb	6,50 €
L884	Rot	6,50 €
L885	Blau	6,50 €
L886	Grün	6,50 €

Scott Young Farbkodierte auswechselbare Stiele

137cm lang. Geeignet für den Einsatz mit allen Mopps und Besenköpfen auf dieser Seite.



Art.Nr	Beschreibung	Preis
L349	Gelb	9,25 €
L347	Rot	9,25 €
L348	Blau	9,25 €
L346	Grün	9,25 €

Scott Young Aufsteckwischmopp

Farbkodiertes System. Die nicht benötigten Farben sind einfach zu entfernen. CHSA genehmigt.



Art.Nr	Beschreibung	Preis
CD801	Wischarm	3,60 €

Scott Young Kentucky Mopp

Traditioneller synthetischer Kentucky Mopp mit eingearbeiteter Scheuerseite an der Unterseite. Fäulnisfrei. Abmessung: 74(L) x 50(B)cm.



Art.Nr	Beschreibung	Preis
F948	Gelb	8,60 €
F947	Rot	8,60 €
F949	Blau	8,60 €
F950	Grün	8,60 €

Scott Young Schrubber

Schrubber mit Rahmen aus Polypropylen und steifen Borsten.



Art.Nr	Beschreibung	Preis
DL940	Gelb	12,75 €
DL939	Rot	12,75 €
L888	Blau	12,75 €
DL941	Grün	12,75 €

Scott Young Fäulnisfreier Mopp

Synthetischer fäulnisfreier runder Mopp. Farbkodiert.



Art.Nr	Beschreibung	Preis
L345	Gelb	8,30 €
L345	Rot	8,30 €
L344	Blau	8,30 €
L342	Grün	8,30 €

Scott Young Bodenschaber

Komplett mit Klinge.



Art.Nr	Beschreibung	Preis
L889	Schaber	12,90 €

Scott Young Hygienebesenköpfe

Farbkodierter Besen mit weichen oder harten Borsten. Breite 30cm.



Art.Nr	Beschreibung	Preis
L871	Gelb 30cm weich	18,25 €
L868	Rot 30cm weich	18,25 €
L869	Blau 30cm weich	18,25 €
L870	Grün 30cm weich	18,25 €
L875	Gelb 30cm hart	18,25 €
L872	Rot 30cm hart	18,25 €
L873	Blau 30cm hart	18,25 €
L874	Grün 30cm hart	18,25 €

Jantex Mobiler Moppeimer

Sehr beanspruchbare Mopppresse und Eimer mit einem robusten Edelstahlfahrgestell und Ablagekorb. 54(H) x 46(B) x 43(T)cm.

- Max Kapazität 24 Liter
- Streifenfreie Rollen
- Mopppresse für intensiven Gebrauch



Art.Nr	Beschreibung	Preis
M884	24L	87,50 €

Jantex Doppelter Moppeimer mit Presse

Langlebiges Moppsystem aus Polypropylen. Ein Eimer zum Reinigen und der andere für Schmutzwasser. 85(H) x 44(B) x 92(T)cm. Gewicht 9,4kg.

- Max Kapazität 2 x 23 Liter
- 4 x streifenfreie Rollen (ohne Bremse)
- Edelstahlfahrgestell



Art.Nr	Beschreibung	Preis
M880	2 x 23L	99,95 €

Reinigungswagen



Multifunktionaler Wagen mit Ablagen für Reinigungsmittel und Clips für Mopp und Besen.

- Einfach zu reinigende Kunststoffkonstruktion
- Vordere Plattform für Moppeimer
- Sackhalter mit Haken

Spezifikation
L683 Größe (cm): 113(H) x 98(B) x 50(T).

Art.Nr	Beschreibung	Preis
L683	Reinigungswagen	135,00 €
GD749	Ersatzbeutel	22,40 €

Jantex Farbkodierter mobiler Moppeimer

Einfach wendbarer Moppeimer mit Griff und stabilen Rollen, ermöglicht den sicheren Transport von Wasser für die Reinigung, verhindert Verschütten und unnötige Rückenbelastung. Helle, gut sichtbare Farben und Warnzeichen auf der Seite, um die Gefahr deutlich zu machen und Verletzungen zu verhindern. Einfach zu bedienende leichte Mopppresse mit langem Hebel. 48(H) x 35(B) x 28(T)cm.

- Kapazität max. 20L
- Schmutzauffang und Rost
- Mit Presse
- Erfordert eine einfache Montage



Spezifikation
Größe (cm): 48(H) x 35(B) x 28(T).

Art.Nr	Beschreibung	Preis
F951	Gelb	53,65 €
DL912	Rot	53,65 €
DL913	Blau	53,65 €
GK689	Grün	53,65 €

TISCHSERVICE

RESTAURANT, BAR & HOTEL

MÖBEL

EINWEGARTIKEL & REINIGUNG

KLEIDUNG & ARBEITSSCHUHE

KÜCHE

KÜCHENMÖBEL & TRANSPORT

GERÄTE

KÜHLEN & GEFRIEREN

EINWEGARTIKEL & REINIGUNG / REINIGUNG

Jantex Kunststoffeimer

12 Liter Kunststoffeimer mit Ausguss und Drahtenkel mit geformtem Griff. 32 (H) x 35 (Ø)cm.



Spezifikation
L571 Größe (cm): 32(H) x 35(Ø).

Art.Nr	Beschreibung	Preis
L571	12L	9,90 €

Abwaschschüssel

Kunststoff. 34cm Ø.



Art.Nr	Beschreibung	Preis
L572	34,5cm	3,30 €

Jantex Edelstahlleimer

12 Liter Kapazität.



Art.Nr	Beschreibung	Preis
J807	12L	24,25 €

Jantex Moppeimer aus galvanisiertem Stahl

Langlebiger galvanisierter Stahleimer mit festem Moppsieb für traditionelle Reinigung. 25(H) x 32(B) x 32(T)cm. Gewicht 1,7kg.



- Kapazität max. 13L
- Mopppresse
- Galvanisierter Stahl

Art.Nr	Beschreibung	Preis
CD808	13L	22,40 €

Jantex Farbkodierte Kunststoffeimer

10 Liter Kunststoffeimer mit einfachem Griff. Farbkodierung für den Einsatz in den ausgewiesenen Bereichen.



Art.Nr	Beschreibung	Preis
CD805	Gelb	3,60 €
CD807	Rot	3,60 €
CD804	Blau	3,60 €
CD806	Grün	3,60 €

Jantex Sauglocke mit Holzstiel

Sauglocke mit 51cm Holzstiel und Gummisaugkopf.



Art.Nr	Beschreibung	Preis
CG047	15(Ø)cm	5,75 €

Jantex Toilettenbürste und offener Halter

Weißer Halter und runde Nylonbürste. 37(H) x Basis 16,5(Ø)cm



Art.Nr	Beschreibung	Preis
Y195	Kunststoff	4,45 €

Jantex Toilettenbürste und Halter

Weißer Halter und Nylonbürste.



Art.Nr	Preis
L569	9,90 €

Jantex Toilettenbürste und Halter

Schlichtes und modernes Edelstahl-Design.



Art.Nr	Beschreibung	Preis
L401	Bürste und Halter	7,55 €

Jantex Farbkodierter Moppeimer

Praktischer farbkodierter Eimer aus Polypropylen für erhöhte Arbeitsfähigkeit. 16L max. Inhalt. 14L Arbeitskapazität.



- Max Kapazität 16 Liter
- Mit Mopppresse
- Einfacher Ausguss

Art.Nr	Beschreibung	Preis
S223	Gelb	12,90 €
S222	Rot	12,90 €
S225	Blau	12,90 €
S224	Grün	12,90 €

Jantex Farbkodierter doppelter Moppeimer

Doppelter Moppeimer für sauberes und schmutziges Wasser. Farbkodierung für hygienische Anwendung. 29,5 (H) x 43 (B) x 27,5 (T). Gewicht 1,2 kg.



- 7 & 8 Liter
- Mopppresse
- Doppelte Handgriffe



Spezifikation
Größe (cm): 29,5(H) x 43(B) x 27,5(T). Gewicht 1,2kg.

Art.Nr	Beschreibung	Preis
CD503	Gelb	17,45 €
CD502	Rot	17,45 €
CD504	Blau	17,45 €

Rubbermaid Mobiler Moppeimer

Farbkodierte Moppeimer mit Moppresse für den Einsatz in den ausgewiesenen Bereichen. Max. Arbeitskapazität 18,9L. Reduziereinsatz separat erhältlich.



Art.Nr	Beschreibung	Preis
M903	Gelb	155,00 €
M989	Blau	155,00 €

Rubbermaid Mehrsprachige Warnschilder

Leichtgewichtig und vielseitig. Diese Schilder haben ein Achtungssymbol in 3 Sprachen. Verhindert das Ausrutschen und Fallen. Einklappbares Modell mit einem Handgriff für einfachen Transport.



Spezifikation
GG991 Größe (cm): 67,3(H)x 27,9(B)x 38(L).

Art.Nr	Beschreibung	Preis
GG991	A-Rahmen	19,75 €

Banana Products Bananenschale

Innovatives Warnschild in Englisch, Deutsch, Französisch und Spanisch. Langlebige Polypropylenkonstruktion.



Art.Nr	Beschreibung	Preis
GK976	Bananenschale	32,25 €

Numatic Reinigungswagen

Die perfekte Reinigungslösung mit mehreren Behältern, einer Besen-/Moppklemme, Moppeimer und Presse. Der Wagen ist ausgestattet mit Stoßfängern, um Schäden am Inventar zu minimalisieren.



- 2 x 6L Eimer
- 120L Abfallsack
- 18L Moppeimer
- 3 Ablagen
- Streifenfreie 12cm Rollen
- Einfache Selbstmontage

Art.Nr	Beschreibung	Preis
F657	Reinigungswagen	270,00 €

Numatic Henry Staubsauger

Dieser Staubsauger hat eine Leistung von 620 Watt und einen sehr effizienten Staubfilter. Geeignet für den Einsatz mit oder ohne Staubsaugerbeutel und mit 10m langem Kabel. Zubehörset für Teppiche, Böden, Vorhänge und Polster.



- 9 Liter Kapazität
- Tritex Filter
- Microflo Staubbeutel
- Integrierte Kabelaufwicklung
- 9-teiliges Zubehörset

Spezifikation
M975 Modell: Henry. 230V. 620W. Kapazität 45L/Sek. Bereich 26,8m. Größe (cm): 37(H) x 34(B) x 34(T). Gewicht 6,6kg.

Art.Nr	Beschreibung	Preis
M975	Henry	195,00 €
DW159	10 original Henry-Staubsaugerbeutel	11,90 €

Jantex Warnschilder

Einklappbares Warnschild mit Tragegriff oben für den einfachen Transport oder zum Aufhängen, wenn es nicht in Gebrauch ist. Doppelseitig beschrieben. 64cm hoch.



Art.Nr	Beschreibung	Preis	Art.Nr	Beschreibung	Preis
L416	Wet Floor	9,90 €	L433	Cleaning in Progress	9,90 €

TISCHSERVICE

RESTAURANT, BAR & HOTEL

MÖBEL

EINWEGARTIKEL & REINIGUNG

KLEIDUNG & ARBEITSSCHUHE

KÜCHE

KÜCHENMÖBEL & TRANSPORT

GERÄTE

KÜHLEN & GEFRIEREN

Vogue Spülkörbe

Mit extra großen Maschenöffnungen für einen freien Fluss von Wasser und Luft. Perfekt für Küchenwerkzeuge, Förmchen und andere kleine Gegenstände.

Geeignet für die Nutzung mit den Körben auf dieser Seite.

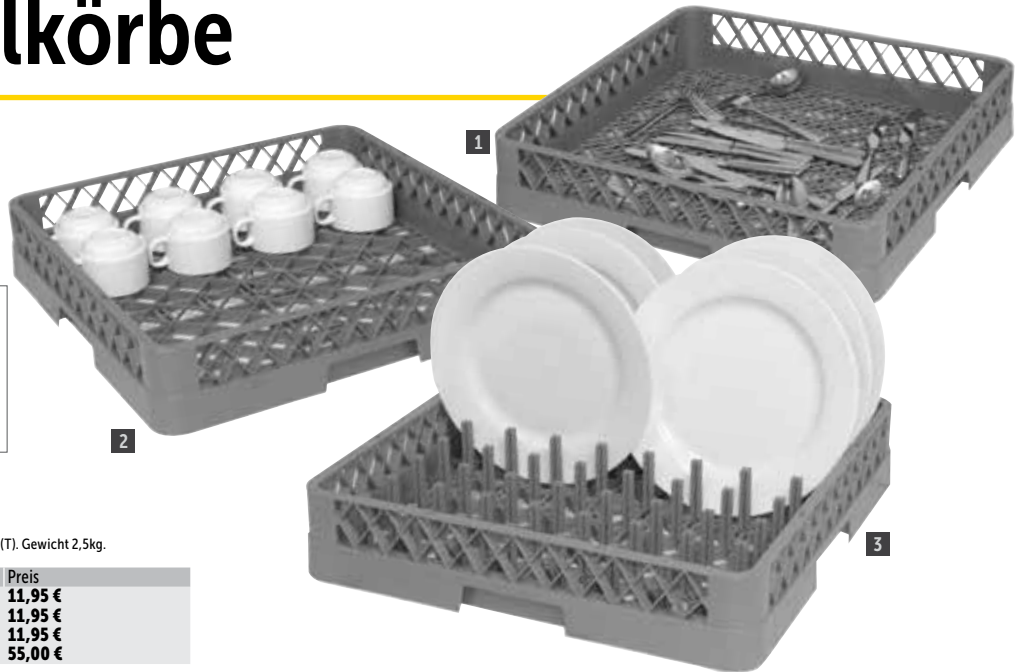

Spezifikation

CB006 Max. Belastung 40kg. Größe (cm): 21(H) x 53,8(B) x 53,8(T). Gewicht 2,5kg.

Art.Nr	Beschreibung	Preis
1 K910	50 x 50cm Besteck	11,95 €
2 K908	50 x 50cm Tassen	11,95 €
3 K909	50 x 50cm Tellerstifte	11,95 €
4 CB006	Geschirrkorbwagen	55,00 €

Vogue Gläserkörbe

Diese Körbe bieten die richtige Lösung für all Ihr Geschirr. Vermindern die Chance auf Bruch und sind platzsparend. Durch die extra große Maschenweite wird ein optimales Wasch- und Trocknungsergebnis erreicht. Die doppelte Wandkonstruktion garantiert eine lange Lebensdauer. Modular aufbaubar. Korbgröße (cm): 10(H) x 50(B) x 50(T).

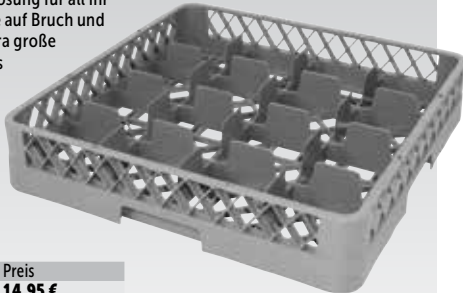

Art.Nr	Beschreibung	Preis
F612	16 Fächer	14,95 €
F613	25 Fächer	14,95 €
F614	36 Fächer	14,95 €
F615	49 Fächer	14,95 €

Vogue Aufsätze für Gläserkorb

Gläserkorbaufsatz erweitert jeweils die Höhe von Gläserkörben um 4,5cm(H).

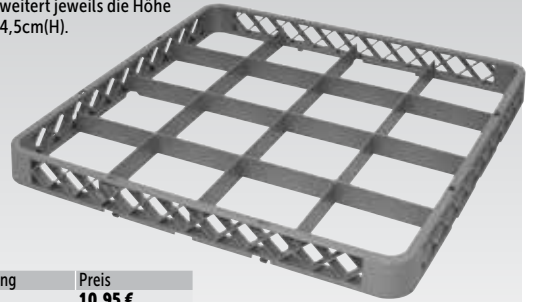

Art.Nr	Beschreibung	Preis
F616	16 Fächer	10,95 €
F617	25 Fächer	10,95 €
F618	36 Fächer	10,95 €
F619	49 Fächer	10,95 €

Spülkörbe

Verstärkte Ränder, geeignet für den intensiven professionellen Gebrauch.

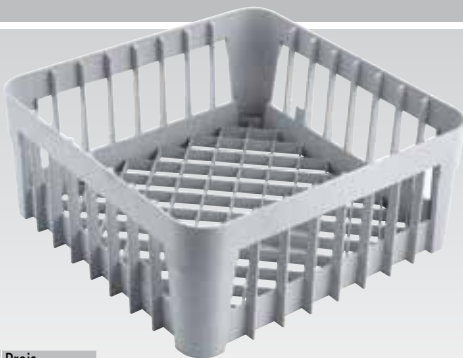

Art.Nr	Beschreibung	Preis
GN559	35 x 35cm	12,90 €
GN558	40 x 40cm	13,90 €

Vogue Hoher Gläserkorb

PE-beschichteter Drahtkorb für Gläser, Tassen und andere offene Behälter. Langlebig, mit extra verstärkten Ecken für bessere Stabilität. 18cm hoch.

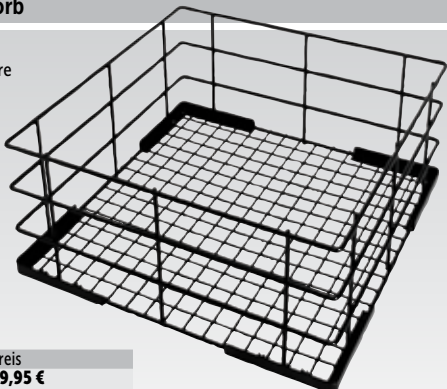

Art.Nr	Beschreibung	Preis
CD242	35 x 35cm	29,95 €
CD243	40 x 40cm	32,80 €

Gastro-M Transportwagen

Edelstahlwagen für den Transport von schweren Spülkörben 50 x 50cm.

- Edelstahl AISI 304 Konstruktion
- 4 Schwenkräder, 2 mit Bremsen



Art.Nr	Beschreibung	Preis
GS026	Transportwagen	310,00 €

Cambro Spülkörbe

Robuste Spülkörbe geeignet für Besteck, Küchenutensilien, Teller und Schalen.



Art.Nr	Beschreibung	Höhe	Preis
1 DL338	50 x 50cm Besteck	101 mm	30,75 €
2 DL337	50 x 50cm Teller	101 mm	30,75 €
CT290	50 x 50cm Spülkorb	101 mm	27,60 €
3 CT329	Abdeckung	24 mm	32,80 €
4 CT307	Fahrgestell mit Rollen	187 mm	155,00 €



Cambro Gläserkörbe mit 16 Fächern

Max. Glasdurchmesser: 11(Ø)cm.
Größe: 50(H) x 50(B)cm.

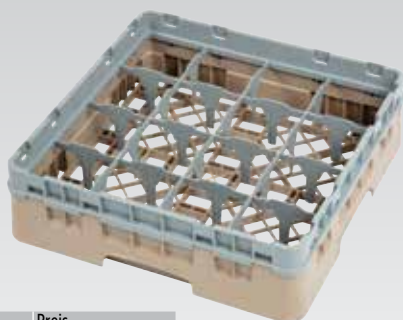

Art.Nr	Beschreibung	Preis
DW550	16 Fächer 9,2(H)cm	42,45 €
DW551	16 Fächer 13,3(H)cm	55,75 €
DE783	16 Fächer 17,4(H)cm	67,20 €
DE784	16 Fächer 21,5(H)cm	80,75 €
DW552	16 Fächer 25,7(H)cm	93,50 €
DW553	16 Fächer 29,8(H)cm	110,00 €

Cambro Gläserkörbe mit 25 Fächern

Max. Glasdurchmesser: 8,7(Ø)cm.
Größe: 50(H) x 50(B)cm.



Art.Nr	Beschreibung	Preis
DW554	25 Fächer 9,2(H)cm	42,45 €
DW555	25 Fächer 13,3(H)cm	56,55 €
DE789	25 Fächer 17,4(H)cm	67,45 €
DE790	25 Fächer 21,5(H)cm	80,75 €
DW556	25 Fächer 25,7(H)cm	93,50 €
DW557	25 Fächer 29,8(H)cm	110,00 €

Cambro Gläserkörbe mit 36 Fächern

Max. Glasdurchmesser: 7,3(Ø)cm.
Größe: 50(H) x 50(B)cm.



Art.Nr	Beschreibung	Preis
DW558	36 Fächer 9,2(H)cm	44,55 €
DE794	36 Fächer 13,3(H)cm	56,80 €
DE795	36 Fächer 17,4(H)cm	69,30 €
DE796	36 Fächer 21,5(H)cm	81,80 €
DW559	36 Fächer 25,7(H)cm	96,40 €
DW560	36 Fächer 29,8(H)cm	105,00 €

Cambro Gläserkörbe mit 49 Fächern

Max. Glasdurchmesser: 6,2(Ø)cm.
Größe: 50(H) x 50(B)cm.



Art.Nr	Beschreibung	Preis
DW561	49 Fächer 9,2(H)cm	45,35 €
DE797	49 Fächer 13,3(H)cm	58,85 €
DE798	49 Fächer 17,4(H)cm	70,35 €
DE799	49 Fächer 21,5(H)cm	82,05 €
DW562	49 Fächer 25,7(H)cm	97,45 €
DW563	49 Fächer 29,8(H)cm	110,00 €

Cambro Gläserkörbe

Gläserkörbe mit offenen Innenfächern für eine optimale Reinigung und schnelles Trocknen der Gläser. Praktische Griffe und eine glatte Oberkante zur sicheren Stapelung. Optionaler Aufsatz für Gläser verschiedener Größen.



Art.Nr	Beschreibung	Preis
5 CG978	25 Fächer	15,10 €
6 CG979	36 Fächer	15,10 €

Spezifikation
Erweiterung Größe (cm): 5,1(H) x 50(B) x 50(T).

TISCHSERVICE

RESTAURANT, BAR
& HOTEL

MÖBEL

EINWEGARTIKEL
& REINIGUNG

KLEIDUNG
& ARBEITSSCHUHE

KÜCHE

KÜCHENMÖBEL
& TRANSPORT

GERÄTE

KÜHLEN & GEFRIEREN

Etikettensorten

Ein breites Sortiment Etiketten in unterschiedlichen Klebestärken. Der Verwendungszweck bestimmt die Auswahl des Etikettes.

Auflösbare Etiketten. Lösen sich in Wasser innerhalb von 30 Sekunden komplett auf.

Entfernbare Etiketten. Diese Etiketten lassen sich einfach entfernen, ohne Leimreste zu hinterlassen.

Vogue Wochentagsetiketten

Reduzieren Sie den Abfall von Lebensmitteln und steigern Sie Ihren Gewinn mit diesem einfachen farbkodierten Lebensmittelrotationssystem. Tragen Sie das Datum auf dem leeren Bereich des Etiketts ein, um eine genaue Rotation zu gewährleisten.



Entfernbare Etiketten

Art.Nr	Beschreibung	VE	Preis
L931	Mo/Blau	1000	4,45 €
L932	Di/Gelb	1000	4,45 €
L933	Mi/Rot	1000	4,45 €
L934	Do/Braun	1000	4,45 €
L935	Fr/Grün	1000	4,45 €
L936	Sa/Orange	1000	4,45 €
L930	So/schwarz	1000	4,45 €
S151	Wochenset	7000	19,95 €

Auflösbare Etiketten

Art.Nr	Beschreibung	VE	Preis
U777	Montag	1000	12,95 €
U778	Dienstag	1000	12,95 €
U779	Mittwoch	1000	12,95 €
U780	Donnerstag	1000	12,95 €
U781	Freitag	1000	12,95 €
U782	Samstag	1000	12,95 €
U783	Sonntag	1000	12,95 €
CF439	Wochenset	7000	75,00 €

Vogue Etikettenspender aus Kunststoff

Etikettenspender aus Kunststoff. Robustes Gehäuse schützt die Aufkleber vor Verschmutzungen. Eine einfache Wandmontage ist möglich.

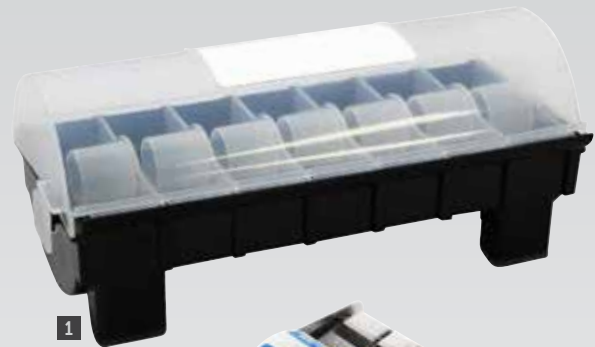

Spezifikation
 GH347 Größe (mm): 64(H)x 330(B)x 133(T).
 Größe (mm): 64(H)x 330(B)x 133(T).
 L937 Größe (cm): 12(H) x 23,5(B) x 19(T). Größe (cm): 12(H) x 23,5(B) x 19(T).

	Art.Nr	Beschreibung	VE	Preis
1	GH347	2,5cm Spender für mehrere Rollen	1	25,80 €
2	L937	Edelstahlsender	1	52,00 €

Vogue Spender mit Tagesetikettenset

Etikettenset zum besten Preis. Einfache Nutzung.



Spezifikation
 GH473 GH473 enthält: L930, L931, L932, L933, L934, L935, L936 Aufkleber und 2,5cm Kunststoffspender GH347.
 GH474 GH474 enthält: U777, U778, U779, U780, U781, U782, U783 Aufkleber und 2,5cm Kunststoffspender GH347.
 S154 S154 enthält: L930, L931, L932, L933, L934, L935, L936 Aufkleber und 2,5cm Edelstahlsender L937.

	Art.Nr	Beschreibung	Preis
3	GH473	Entfernbare farbkodierte Aufkleber mit Kunststoffspender	45,00 €
4	GH474	Auflösbare farbkodierte Aufkleber mit Kunststoffspender	87,00 €
	S154	Entfernbare farbkodierte Etiketten mit Edelstahlsender	65,00 €

Vogue Farbkodierte Wochentagsetiketten

Farbkodierte Lebensmittelsicherheitsetiketten für jeden Tag der Woche. Geben sie den Tag der Zubereitung und das Haltbarkeitsdatum an. Einfach zu entfernen und hinterlassen keine Rückstände. Geliefert in Rollen mit 500 Aufklebern. Jede Rolle ist einzeln oder im 7er Set, eine für jeden Tag erhältlich. Etikettengröße: 5x6cm.

WED

R

MIÉRCOLES - MERCREDI - MITTWOCH

ITEM _____

NAME _____

QTY _____

USE BY _____

DATE _____

MON LUNES - LUNDI - MONTAG	TUE MARTES - MARDI - DIENST	THU JUEVES - JEUDI - DONNERSTAG
ITEM _____ NAME _____ QTY _____ USE BY _____ DATE _____	ITEM _____ NAME _____ QTY _____ USE BY _____ DATE _____	ITEM _____ NAME _____ QTY _____ USE BY _____ DATE _____

FRI VIERNES - VENDREDI - FREITAG	SAT SÁBADO - SAMEDI - SAMSTAG	SUN DOMINGO - DIMANCHE - SONNTAG
ITEM _____ NAME _____ QTY _____ USE BY _____ DATE _____	ITEM _____ NAME _____ QTY _____ USE BY _____ DATE _____	ITEM _____ NAME _____ QTY _____ USE BY _____ DATE _____

Entfernbar

Art.Nr	Beschreibung	VE	Preis
L066	Montag	500	8,60 €
L067	Dienstag	500	8,60 €
L068	Mittwoch	500	8,60 €
L069	Donnerstag	500	8,60 €
L070	Freitag	500	8,60 €
L071	Samstag	500	8,60 €
L072	Sonntag	500	8,60 €
L938	Wochenset	3500	56,00 €

Auflösbar

Art.Nr	Beschreibung	VE	Preis
GH351	Montag	250	9,65 €
GH352	Dienstag	250	9,65 €
GH353	Mittwoch	250	9,65 €
GH354	Donnerstag	250	9,65 €
GH355	Freitag	250	9,65 €
GH356	Samstag	250	9,65 €
GH357	Sonntag	250	9,65 €
GH326	Wochenset	1750	57,00 €

Vogue Produktetiketten

Notieren Sie das Haltbarkeitsdatum z.B. von vorbereiteten Soßen, Suppen etc. z.B. im Zusammenhang mit den HACCP-Vorschriften. Rolle von 500 Stück geliefert im handlichen Spender auch für den Einsatz mit unserem Einzeletikettenspender. Aufklebergröße: 5 x 6cm.

DAY

ITEM _____

NAME _____

QTY _____

DATE _____

USE BY _____

R



Art.Nr	Beschreibung	VE	Preis
E148	Entfernbarer Aufkleber 49 x 65mm	500	5,95 €
GH350	50x 75mm	250	9,65 €
GH349	5cm Spender für einzelne Aufkleber	1	11,60 €

Vogue Spender mit Tagesetikettenset

Etikettenset zum besten Preis. Einfache Nutzung.



Spezifikation
 S811 Set enthält: L066, L067, L068, L069, L070, L071, L072 und 5cm Kunststoffspender GH348.
 GH475 Set enthält: GH351, GH352, GH353, GH354, GH355, GH356, GH357 und 5cm Kunststoffspender GH348.

Art.Nr	Beschreibung	Preis
S811	Entfernbarer farbkodierte Etiketten mit 5cm Kunststoffspender	57,30 €
GH475	Auflösbare farbkodierte Etiketten mit 5cm Kunststoffspender	64,30 €

TISCHSERVICE

RESTAURANT, BAR & HOTEL

MÖBEL

EINWEGARTIKEL & REINIGUNG

KLEIDUNG & ARBEITSSCHUHE

KÜCHE

KÜCHENMÖBEL & TRANSPORT

GERÄTE

KÜHLEN & GEFRIEREN

Puracyle Wiederverwendbare Etiketten

Helle, wiederverwendbare Etiketten, die mehrere hundert Mal im Geschirrspüler gereinigt und mitgewaschen werden können - Sie benötigen also nur noch ein einziges Etikett pro Aufbewahrungsbox etc. So können sie neben Zeit und Kosten auch erhebliche Abfallmengen einsparen. Die Etiketten sind beständig gegen Dampf, Kondenswasser und kochendes Wasser und können auch im Gefrierschrank verwendet werden. Sie lassen sich schnell, einfach und ohne Rückstände entfernen.

PURACYCLE 

NEU

Puracyle Wiederverwendbare Etiketten

Hält mehreren hundert Spülgängen im Geschirrspüler stand. Aus recyceltem Material.

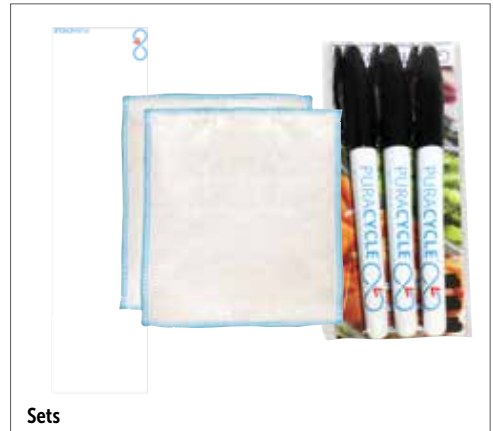
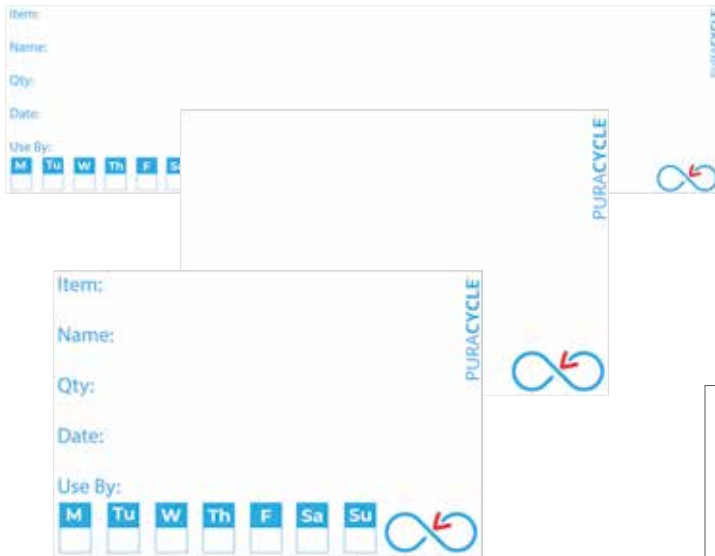

Sets

Puracyle Etikettenmarker

Ungiftige, geruchslose Tinte für den Gebrauch mit Etiketten von Puracyle. Die Tinte ist beständig gegen Dampf, Kondenswasser, kochendes Wasser und kann eingefroren werden. Sie lässt sich jedoch leicht mit einem Tuch oder Schwamm abwaschen.



Etiketten

Art.Nr	Beschreibung	VE	Preis
FB282	Blanko-Flaschenetiketten	25	29,95 €
FB283	Tages-Flaschenetiketten	25	29,95 €
FB280	Blanko-Etiketten	50	49,95 €
FB281	Tagesetiketten	50	49,95 €

Sets

Art.Nr	Beschreibung	VE	Preis
SA492	25 Blanko-Flaschenetiketten 3 Stifte 2 Tücher	25	31,95 €
SA490	50 Blanko-Etiketten 3 Stifte 2 Tücher	50	51,95 €
SA493	25 Tages-Flaschenetiketten 3 Stifte 2 Tücher	25	31,95 €
SA491	50 Tages-Etiketten 3 Stifte 2 Tücher	50	51,95 €

Art.Nr	Beschreibung	VE	Preis
FB284	Permanentmarker schwarz	3	1,95 €

Vogue 'Use by' Etiketten

Mit diesen Etiketten verhindern Sie, dass Lebensmittel nach dem Haltbarkeitsdatum verwendet werden. Rolle mit 1000 Etiketten im handlichen Spender. Breite Etiketten: 2,5cm.



Art.Nr	Beschreibung	VE	Preis
E150	Use by	1000	6,50 €

Vogue 'Use First' Etiketten

Mit diesen Etiketten stellen Sie einen einwandfreien Austausch von Lebensmitteln sicher. Rolle mit 1000 Etiketten im handlichen Spender. Breite Aufkleber: 2,5cm.



Art.Nr	Beschreibung	VE	Preis
E149	Use first	1000	6,50 €

Vogue Vegetarische Etiketten



Art.Nr	Beschreibung	VE	Preis
U913	Vegetarisch	1000	6,50 €

Vogue Etikettenspender

Robuster Spender zum Gebrauch mit allen Vogue Aufklebern.



Spezifikation
GH349 Größe (cm): 11,4(H)x 7(B)x 14,6(T).
GH348 Größe (cm): 6,4(H)x 49(B)x 13,3(T).

Art.Nr	Beschreibung	VE	Preis
1 GH349	5cm Spender für einzelne Aufkleber	1	11,60 €
2 GH348	5cm Spender für mehrere Aufkleber	1	32,55 €

Etikettierpistole

Etikettierpistole für bis zu 8 Ziffern in einer Reihe. Leicht, einfach nachzufüllen und mit einem Antirutschhandgriff ausgestattet. Etiketten sind separat erhältlich.



€1299.99

Spezifikation
GH001 Größe (mm): 80(B)x 160(T)x 260(L). Gewicht: 500g.

Art.Nr	Beschreibung	VE	Preis
GH001	8(B)x16(T)x26(L)cm.	1	57,85 €
GH165	Weißer Etiketten 12x26mm	15000	32,80 €
AE780	Ersatzfarbband	5	14,75 €

Etikettiermaschine

Druckt bis zu 16 Zeichen auf zwei Zeilen. Einfacher Austausch des Farbbandes. Aufkleber sind separat erhältlich. Gratis Farbband in jeder Aufkleberverpackung. Aufklebergröße: 2 x 1,6cm.



Spezifikation
J329 Größe (cm): 21(H)x 20(B)x 6(T)

Art.Nr	Beschreibung	VE	Preis
J329	Etikettiermaschine	1	87,00 €
J330	Packung mit 14.000 Etiketten	14000	45,00 €

Wrapmaster Kompakter Spender

Hygienische, professionelle und kompakte Bauweise für eine platzsparende Nutzung. Einfaches, sicheres Schneiden. Einfach zu gebrauchen. Größe (cm): 36 x 7 x 9. Foliennachfüllrollen separat erhältlich.



Spezifikation
CB623 Größe (cm) 6,8(H) x 36,3(B) x 9(T)

Art.Nr	Beschreibung	VE	Preis
CB623	Spender	1	22,95 €
CB624	Frischhaltefolie 30cm x 100m	3	13,95 €
CB625	Aluminiumfolie 30cm x 30m	3	13,95 €

Vogue Folienspender für 45cm-Folie

Hygienische Aluminiumfolien-, Frischhaltefolien- und Backpapierspender.



Art.Nr	Beschreibung	VE	Preis
CW202	Spender 45(B)cm	1	32,25 €
CW203	Frischhaltefolie	3	30,50 €
CW204	Aluminiumfolie	3	41,95 €
CW205	Backpapier	3	25,55 €

Wrapmaster Duospender

Der Spender ist mit einem Sicherheitsmesser ausgestattet, benutzerfreundlich und reduziert die Abfallmengen um 35%. Durch die abnehmbaren Füße und den Deckel kann er einfach gelagert werden. Kann von Hand oder im Geschirrspüler gereinigt werden.



Spezifikation
GM213 18(H) x 58,5(B) x 24,5(T)cm

Art.Nr	Beschreibung	VE	Preis
GM213	Wrapmaster Duospender	1	65,00 €
M810	Frischhaltefolie 45(B)cm	3	38,90 €
GH029	Ofenfolie 45(B)cm	3	32,90 €
J371	Aluminiumfolie 45(B)cm	3	52,90 €
GM215	Backpapier 45(B)cm	3	28,90 €

TISCHSERVICE

RESTAURANT, BAR & HOTEL

MÖBEL

EINWEGARTIKEL & REINIGUNG

KLEIDUNG & ARBEITSSCHUHE

KÜCHE

KÜCHENMÖBEL & TRANSPORT

GERÄTE

KÜHLEN & GEFRIEREN



Vogue Frischhaltefolie, Aluminiumfolie und Backpapier

Stabiler Kartonspender mit Abreißkante. In verschiedenen Längen und Breiten erhältlich.



Art.Nr	Beschreibung	Preis
CF350	29cm x 300m Frischhaltefolie	5,65 €
CF351	44cm x 300m Frischhaltefolie	7,95 €
CF352	29cm x 75m Aluminiumfolie	6,50 €
CF353	44cm x 75m Aluminiumfolie	9,65 €
CF349	29cm x 50m Backpapier	4,65 €
DM177	44cm x 50m Backpapier	6,50 €

Spezifikation
 CF350 Größe (cm): Spender: 10,2(H) x 33(B) x 10,2(T).
 CF351 Größe (cm): Spender: 10,2(H) x 48(B) x 10,2(T).
 CF352 Größe (cm): Spender: 6,5(H) x 33(B) x 6,5(T).
 CF353 Größe (cm): Spender: 6,5(H) x 48(B) x 6,5(T).
 CF349 Größe (cm): Spender: 8,2(H) x 34,2(B) x 8,3(T).
 DM177 Größe (cm): Spender: 8,2(H) x 48,2(B) x 8,3(T).

Vorperforierte Frischhaltefolie

Einfach abzutrennende Frischhaltefolie mit perforierten Abschnitten.

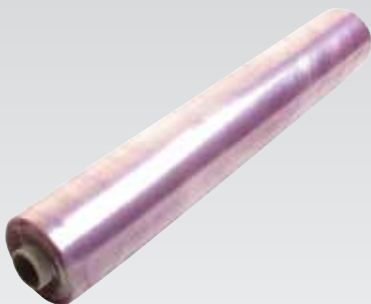

Art.Nr	Beschreibung	VE	Preis
GD149	500(L)m	3	45,00 €

Wrapmaster Folienspender

Hygienischer, professioneller und einfach zu bedienender Spender. Geeignet zum Schneiden von Aluminium- sowie Frischhaltefolie. Ausgestattet mit Messer und Hülle zur einfachen Lagerung, wenn nicht benötigt. Kann an der Wand montiert werden (Wandbefestigung separat erhältlich).



Art.Nr	Beschreibung	VE	Preis
M802	Spender 45(B)cm	1	46,90 €
M810	Frischhaltefolie 45(B)cm	3	38,90 €
GH029	Ofenfolie 45(B)cm	3	32,90 €
J371	Aluminiumfolie 45(B)cm	3	52,90 €
GM215	Backpapier 45(B)cm	3	28,90 €

Vogue Kartonhalter für Handschuhe

An Wand montierbares Drahtgestell beschichtet mit Kunststoff. Geliefert mit Befestigung.



Art.Nr	Beschreibung	VE	Preis
Y215	Kartonhalter	1	7,55 €
GC960	Kartonhalter mit 3 Etagen	1	13,95 €

Vogue Transparente Vinylhandschuhe

- Hohe Reißfestigkeit
- EN420
- Größen S, M, L und XL
- Erhältlich in gepudert und puderfrei



Art.Nr	Beschreibung	VE	Preis
Y252	Gepuderte Vinylhandschuhe	100	3,75 €
Y247	Puderfreie transparente Vinylhandschuhe	100	3,75 €

Vogue Blaue Puderfreie Nitrilhandschuhe

- Beständig gegen Öl und Chemikalien
- Nitril
- EN 455
- Größen S, M, L oder XL



Art.Nr	Beschreibung	VE	Preis
Y478	Puderfreie Nitrilhandschuhe	100	6,25 €

Unigloves Verstärkte Nitrilhandschuhe blau

Antimikrobielle Einweghandschuhe mit erprobter BioCote®-Technologie. Die Silberionen in den Handschuhen verhindern, dass sich Mikroben vermehren oder ausbreiten und machen sie so unschädlich.



Art.Nr	Beschreibung	VE	Preis
FA280	Größe: S	100	8,20 €

Vogue Blaue Vinylhandschuhe

- Hohe Reißfestigkeit
- Leichtgepuderte Vinylhandschuhe
- EN 420
- Größen S, M, L oder XL



Art.Nr	Beschreibung	VE	Preis
CB254	Blau gepuderte Vinylhandschuhe	100	3,35 €
CF403	Blaue puderfreie Vinylhandschuhe	100	3,85 €

Pearl Nitril-Lebensmittelhandschuhe

- Nitril
- Texturierte Oberfläche für mehr Griffigkeit
- Farbkodiert, um Kreuzkontaminationen zu vermeiden
- Puderfrei
- DIN EN 455 (1-4)
- Größen S, M, L & XL



Art.Nr	Beschreibung	VE	Preis
FA282	Schwarz	100	7,80 €

Vogue Einweghandschuhe



Art.Nr	Beschreibung	VE	Preis
U601	Klar	100	1,80 €
U602	Blau	100	1,80 €

Vogue Weiße Latexhandschuhe

- Latex
- Gute Griffigkeit
- EN 455
- Größen S, M, L oder XL
- Erhältlich in gepudert und puderfrei



Art.Nr	Beschreibung	VE	Preis
A228	Gepuderte Latexhandschuhe	100	6,25 €
Y262	Puderfreie Latexhandschuhe	100	7,45 €

Umweltfreundliche Verpackungen

Angesichts der stets wichtiger werdenden Umweltschutzbestimmungen verkaufen wir ein breites Sortiment an umweltfreundlichen Verpackungen. Dabei wird mithilfe von Symbolen angegeben, ob ein Produkt recycelbar oder kompostierbar ist.



Recycelbar

Allgemein akzeptiert für trockenes Recyclen.



Kompostierbar

Produkte sind umweltfreundlich und können innerhalb von 90 Tagen zersetzt/kompostiert werden. Produkte können gemeinsam mit Essensresten recycelt werden.



Panini Papier

100 Blätter Papier mit 1/2GN Abmessung zum Erwärmen von Panini's oder Sandwiches in einem Kontaktgrill. Hitzebeständig.



Art.Nr	Beschreibung	VE	Preis
GH038	1/2 GN	100	10,25 €

Weißer Papiertaschen

Taschen für kalte Gerichte.



Art.Nr	Beschreibung	VE	Preis
GH035	17,5(B)x 17,5(L)cm	1000	21,85 €



Beschichtete Papiertaschen

Taschen ausgestattet mit Folie an der Innenseite für eine bessere Isolierung.



Art.Nr	Beschreibung	VE	Preis
GH033	18(B)x 30,5(L)cm	500	54,70 €

Einwegsandwichtüten

Eine einfache Möglichkeit ein Sandwich zu machen. Stecken Sie einfach Ihr Sandwich in die Tüte zum Einsatz auf dem Grill oder im Ofen. 18x16cm.



Art.Nr	Beschreibung	VE	Preis
J529	18(B) x 16(L)cm	1000	65,00 €

Vegware Papier Brottüten

Ideal für warme und kalte Backwaren, belegte Brote, etc.



NEU

Art.Nr	Beschreibung	VE	Preis
GH017	21,6(B) x 21,6(L)cm	1000	20,20 €



Vegware Lebensmitteltüten

Ideal für Messen, Festivals und andere Veranstaltungen, wo ein Recyclen der Gebrauchsartikel nicht möglich ist. Mit Sichtfenster.



NEU

Art.Nr	Beschreibung	VE	Preis
CL741	21,6 x 21,6cm	1000	49,60 €



Vegware Pappboxen für Sandwichecken

Perfekte Form für Sandwiches



NEU

Art.Nr	Beschreibung	VE	Preis
DW624	12,3(H) x 7,2(B) x 12,3(L)cm	500	115,00 €



Vegware Papiertüten

Mit praktischem Sichtfenster.



NEU

Art.Nr	Beschreibung	VE	Preis
DW636	23(H) x 15,2(B) x 7,6(T)cm	250	81,40 €



Vegware Wrapboxen

Mit praktischem Sichtfenster.



NEU

Art.Nr	Beschreibung	VE	Preis
CL705	13(H) x 7(B) x 7,8(L)cm	500	185,00 €



Vegware Baguettetüten

Ideale Form für Baguettes. Sichtfenster erlaubt umfassenden Überblick.



NEU

Art.Nr	Beschreibung	VE	Preis
CL693	Baguettetüten	1000	81,70 €



Colpac Baguette Schachtel mit offener Seite

Geeignet für Baguettes, Sandwiches, Hot Dogs. Aus umweltfreundlichem, kompostierbarem und recycelbarem Karton.



Art.Nr	Beschreibung	VE	Preis
CK937	5(H) x 25(B) x 8(T)cm	500	82,85 €



Vegware Suppen- und Eisbecher

Nachhaltige Becher, die von innen mit einer PLA-Schicht überzogen sind. Für unter anderem Suppen, Milchreis, Eis oder Nudeln. Flache und gewölbte Deckel erhältlich.



Art.Nr	Beschreibung	VE	Preis
GF046	35cl 6,5(H)x 11,5(Ø)cm.	500	69,90 €
GF047	45,4cl 8(H)x 11,5(Ø)cm	500	82,90 €
GF048	Flacher Deckel für 35cl & 45,5cl	500	76,90 €



Fiesta Cupcake Backformen

Mikrowellengeeignetes Pergamentpapier, ideal für Cupcakes und Muffins.



Art.Nr	Beschreibung	VE	Preis
CE995	3,5 - 4,5(Ø)cm (Boden - oberer Rand)	1000	5,45 €

Fiesta Einweg-Dressingbecher

Wachspapier.



Art.Nr	Beschreibung	VE	Preis
CB612	2,8cl	250	4,95 €
T181	5,9cl	250	5,95 €
CB613	11,2cl	250	8,95 €



EINWEGARTIKEL & REINIGUNG / EINWEGARTIKEL

Fiesta Mikrowellenbehälter

Mikrowelleneignete Behälter mit Deckel aus Kunststoff, ideal für Imbissbuden oder Lagerung von Lebensmitteln. Schwer belastbar, gefriergeeignet und wiederverwendbar.



Art.Nr	Beschreibung	VE	Preis
DM181	50cl Mikrowellenbehälter und Deckel	250	29,90 €
DM182	65cl Mikrowellenbehälter und Deckel	250	33,90 €
DM183	100cl Mikrowellenbehälter und Deckel	250	36,90 €



Vegware Klappdeckelbehälter

Ideal für Salate als Beigerichte



NEU

Art.Nr	Beschreibung	VE	Preis
CP412	5,7(H) x 14,6(B) x 13(L)cm	300	89,40 €



Fiesta Schalen zu Mitnehmen

Die praktischen Schalen zum Mitnehmen bestehen aus Aluminiumfolie und eignen sich sowohl für heiße als auch kalte Gerichte. Wachsbeschichtete Deckel separat erhältlich



Art.Nr	Beschreibung	VE	Preis
CD951	69cl 5,5(H) x 10,9(B) x 20(T)cm	500	54,70 €
CD952	Deckel für CD951	500	19,55 €



Gastronorm Schalen

Einweg-Gastronorm Schalen, erhältlich in 1/1 GN und 1/2 GN.



Art.Nr	Beschreibung	VE	Preis
CP513	1/2 GN	5	2,85 €
CP512	1/1 GN	5	6,95 €



Colpac Schalen

Recycelte und biologisch abbaubare Einwegbehälter für Pommes Frites, Kartoffelecken, Zwiebelringe und andere heiße oder kalte Speisen.



NEU

Art.Nr	Beschreibung	VE	Preis
CK935	4,2(H) x 12,4(B) x 8,7(L)cm	500	75,55 €
CK936	4,2(H) x 13,9(B) x 14,8(L)cm	500	83,10 €



Vegware Speisenbox

Leckfreie Mitnehmboxen. Komplett recycelbar aus langlebiger Pappe.



NEU

Art.Nr	Beschreibung	VE	Preis
GL859	No.5 5(H) x 15,2(B) x 12,1(L)cm	150	79,90 €



Vegware Pommes Frites-Schalen

Aus Bagasse, einem Nebenprodukt der Zuckerherstellung. Mikrowelleneignet. Stabil und stapelbar.



NEU



Art.Nr	Beschreibung	VE	Preis
GH025	3(H) x 13,5(B) x 18(L)cm	500	77,75 €



Vegware Einwegboxen mit Klappdeckel

Vollständig kompostierbare Einwegboxen mit Klappdeckel aus Bagasse. Ideal, um Speisen heiß zu halten. Mikrowellen- und gefriergeeignet. Stabil und stapelbar.



NEU

Art.Nr	Beschreibung	VE	Preis
GH026	6,5(H) x 15(B) x 22,5(L)cm	200	49,70 €



Colpac Pommestüte

Recyclbar und biologisch abbaubar.



Art.Nr	Beschreibung	VE	Preis
CE230	18,3(H) x 15,1(Ø)cm	1000	110,00 €

Vegware Papiertragetaschen

Ideal für Speisen zum Mitnehmen.



NEU

Art.Nr	Beschreibung	VE	Preis
DW628	30,5(H) x 25(B) x 14(T)cm	250	50,00 €



Vegware Wärmetüten aus Glassinepapier

Ein Sichtfenster erlaubt einen optimalen Überblick über den Tüteninhalt.



NEU

Art.Nr	Beschreibung	VE	Preis
CL688	25,4(H) x 15,2(B) x 21,6(L)cm	500	42,50 €



Vegware Pergamentpapier

Ungebleichtes Papier, ideal zum Verpacken von Lebensmitteln.



NEU

Art.Nr	Beschreibung	VE	Preis
DW631	38 x 27,5cm	500	19,95 €



Hamburgerpapier

Fettdichtes Papier für warme Gerichte wie z.B. Hamburger oder Hot Dogs.

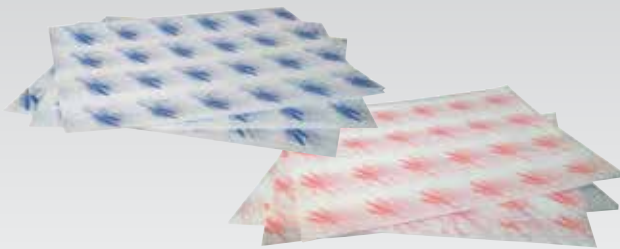

Art.Nr	Beschreibung	VE	Preis
GH037	Blau	1000	27,85 €
GH036	Rot	1000	27,85 €

Fresh & Tasty Pergamentpapier

Dickes Papier für Burger und fettige Speisen, vorgeschnitten für einfaches Einwickeln.



Art.Nr	Beschreibung	VE	Preis
GK975	25,5 x 20,3cm	500	27,60 €



Kariertes Pergamentpapier

Pergamentpapier mit hochwertigem Karoaufdruck. Vorgeschnitten.

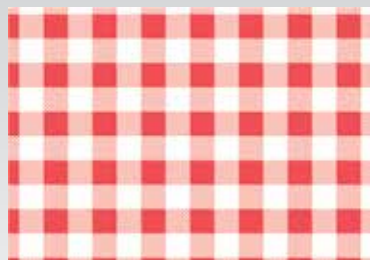

Art.Nr	Beschreibung	VE	Preis
CL658	19x31cm	200	9,95 €
CL657	25x25cm	200	16,40 €
CL659	31x38cm	200	19,30 €

Pergamentpapier

Pergamentpapier zum Einwickeln von Fast Food oder als Einlage in Körbchen, um Fettflecken zu verhindern.



Art.Nr	Beschreibung	VE	Preis
GF036	Zeitungsdruck. 27x 42cm.	500	39,95 €
GF037	Pergamentpapier 25,5x 40,6cm	500	19,95 €



EINWEGARTIKEL & REINIGUNG / EINWEGARTIKEL

Gefrierbeutel

Gefrierbeutel im praktischen Spender. Die Beutel können beschriftet werden und haben Laschen zum Zuknoten. Spenderabmessung 13(H) x15(B) x13,2(T)cm.



Art.Nr	Beschreibung	VE	Preis
GF029	Beutel 23,5x 38cm.	200	9,85 €



Fiesta Papierdeckchen

Deckchen mit Rosendekor für die Präsentation von Lebensmitteln und Getränken in Teehäusern, Cafés, Hotels u.s.w.

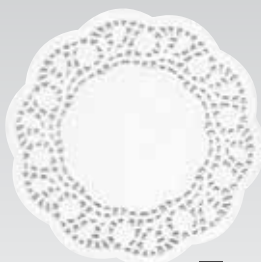

1



2

Art.Nr	Beschreibung	VE	Preis
1 CE990	10(Ø)cm	250	2,25 €
CE991	16,5(Ø)cm	250	4,10 €
CE992	24(Ø)cm	250	6,40 €
CE993	30(Ø)cm	250	7,95 €
2 CE994	30x40cm	250	9,00 €

Pappteller

Teller zum allgemeinem Gebrauch.



Art.Nr	Beschreibung	VE	Preis
GF039	23(Ø)cm	250	10,95 €

Einwegservierplatten

Stabile Aluminiumplatten mit dekorativer Oberflächenbearbeitung für eine ansprechende Präsentation. Ideal zum Servieren sowie für Buffets und Catering-Veranstaltungen.



Art.Nr	Beschreibung	VE	Preis
CE997	36cm	10	7,90 €
CE998	43cm	10	11,90 €
CE999	56cm	10	16,90 €

Bambusstäbchen



Art.Nr	Beschreibung	VE	Preis
CK969	12cm	100	4,95 €



Bambus-Zahnstocher

Einzelverpackt in recycelbare und kompostierbare Verpackung. Eine hygienische und umweltfreundliche Alternative zu Kunststoff-Zahnstochern.



Art.Nr	Beschreibung	VE	Preis
DA015	Zahnstocher	1000	5,95 €

Plastico Erfrischungstücher

Feuchte Reinigungstücher mit Zitronenduft, ideal zur Reinigung der Hände nach Garnelen oder Rippchen. 15x 13cm Tücher oder 18,5 x 18,5cm Handtücher.



Art.Nr	Beschreibung	VE	Preis
CE231	Tücher	1000	40,90 €
CE260	Tücher	500	65,40 €



Die Fiesta Green Kollektion führt umweltfreundliche Einwegartikel für die Gastronomie. Hier finden Sie alles von kompostierbarem Besteck und Tellern bis hin zu Schüsseln und Trinkhalmen. Die natürlichen Holzttöne schaffen eine angenehme und entspannte Atmosphäre. Reduzieren Sie Ihren Abfall mit Fiesta Green.



Fiesta Green Runder Palmblattteller



Art.Nr	Beschreibung	VE	Preis
DK378	25(Ø)cm	100	46,65 €

Fiesta Green Tiefer Palmblattteller



Art.Nr	Beschreibung	VE	Preis
DK377	3,5(H) x 17,5(Ø)cm	100	50,80 €

Fiesta Green Fiesta Palmblattteller



Art.Nr	Beschreibung	VE	Preis
DK382	36(L) x 24(B)cm	100	93,75 €

Fiesta Green Quadratische Palmblattteller

Natürlich und kompostierbar.



Art.Nr	Beschreibung	VE	Preis
DK376	20(L) x 20(B)cm	100	46,65 €
DK381	25(L) x 25(B)cm	100	55,60 €

Fiesta Green Rechteckiger Palmblattteller

Natürlich und kompostierbar.



Art.Nr	Beschreibung	VE	Preis
DK380	26(L) x 16(B)cm	100	47,65 €

Fiesta Green Schiffchen Pappelholz

Diese natürlichen, biologisch abbaubaren Schiffchen sind ein ideales Präsentationsmittel für nasse und trockene Speisen.



Art.Nr	Beschreibung	VE	Preis
DK383	8(L)cm	100	6,50 €
DK387	18(L)cm	100	12,25 €
DK386	25(L)cm	100	16,40 €

Fiesta Green Suppenbecher & Deckel

Die Becher haben eine PLA-Beschichtung und sind daher kompostierbar und umweltfreundlich. Das Papier kommt aus nachhaltiger Forstwirtschaft.

NEU



Art.Nr	Beschreibung	VE	Preis
FB160	230ml-Becher 6,3(H) x 9,8(Ø)cm	500	44,90 €
FB162	340ml-Becher 7,2(H) x 9,8(Ø)cm	500	49,90 €
FB164	454ml-Becher 10,1(H) x 9,8(Ø)cm	500	54,90 €
FB166	738ml-Becher 11(H) x 11,8(Ø)cm	500	69,90 €
FB168	909ml-Becher 13,2(H) x 11,8(Ø)cm	500	84,90 €
FB556	Deckel für 9,8cm-Becher	500	56,25 €
FB557	Deckel für 11,8cm-Becher	500	66,25 €

Fiesta Green Salatschalen aus Papier & Deckel

Die breiten, flachen Schalen halten Ihren Salat länger frisch. Aus Papier aus nachhaltiger Forstwirtschaft.

NEU



Art.Nr	Beschreibung	VE	Preis
FB196	0,5L	300	42,95 €
FB197	0,75L	300	45,95 €
FB198	1L	300	49,95 €
FB199	PET-Deckel für Salatschalen	300	29,95 €

TISCHSERVICE

RESTAURANT, BAR & HOTEL

MÖBEL

EINWEGARTIKEL & REINIGUNG

KLEIDUNG & ARBEITSSCHUHE

KÜCHE

KÜCHENMÖBEL & TRANSPORT

GERÄTE

KÜHLEN & GEFRIEREN



Fiesta Green Holzbecher

Becher aus Birkenholz, ideal für nasses und trockenes Essen. Biologisch abbaubar.



Art.Nr	Beschreibung	VE	Preis
DK388	4(H) x 4(Ø)cm	100	10,90 €

Fiesta Green Serviertüten

Ideal für mobiles Catering und Appetitanreger. Aus nachhaltigem, kompostierbarem Holz.



Art.Nr	Beschreibung	VE	Preis
DK389	17(H) x 7,5(Ø)cm	100	8,70 €

Fiesta Green Pizzakartons

Einfach faltbare Pizzakartons, die Ihre Pizza für den Transport warm halten. Kartons aus Wellpappe.



Art.Nr	Beschreibung	VE	Preis
DC723	23cm	100	32,95 €
DC724	30,5cm	100	43,95 €
DC725	35,5cm	50	32,95 €

Fiesta Green Braune Tragetaschen aus Papier

Taschen aus 100% Recyclingpapier mit stabilen Griffen aus Papierstreifen; ideal für Essen zum Mitnehmen.



MEHR
Auswahl

Art.Nr	Beschreibung	VE	Preis
CS351	Klein	250	25,50 €
CF591	Mittel	250	29,45 €
CF592	Groß	250	37,00 €

Fiesta Green Salatboxen

Kompostierbare Deli-Behälter für Salat mit Klapplendeckel.



NEU

Art.Nr	Beschreibung	VE	Preis
FA550	22,7cl	200	49,95 €
FA551	34cl	200	59,95 €
FA552	45,5cl	200	69,95 €
FA553	68,2cl	200	79,95 €
FA554	91cl	200	89,95 €

Fiesta Green Minibambuszange

Aus biologisch abbaubarem, robustem Bambus.



Art.Nr	Beschreibung	VE	Preis
DK391	16(L)cm	50	10,90 €

Fiesta Green Bambusesststäbchen

Individuell verpackte, biologisch abbaubare Essstäbchen hoher Qualität. Perfekt für Abholrestaurants und Veranstaltungen.



Art.Nr	Beschreibung	VE	Preis
DK393	21(L)cm	100	4,10 €

Fiesta Green Bambusspieße Paddelform

NEU



Art.Nr	Beschreibung	VE	Preis
DB497	21cm	100	5,15 €
DB498	24cm	100	5,45 €

Fiesta Green Holzrührer

Biologisch abbaubare Rührer aus Birkenholz, ideal für heiße Getränke zum Mitnehmen. Verpackt pro 1000 Stück.



Art.Nr	Beschreibung	VE	Preis
DK390	19(L)cm	1000	4,45 €

Fiesta Green Holzspieße



Art.Nr	Beschreibung	VE	Preis
CD907	18(L)cm	200	1,95 €
CD908	25(L)cm	200	2,55 €

Fiesta Green Bambusspieße Paddelform

Im Paddeldesign - ideal für Hamburger. Aus recycelbarem Bambus.



Art.Nr	Beschreibung	VE	Preis
DK397	9(L)cm	100	1,30 €
DK394	15(L)cm	100	2,85 €
DK395	18(L)cm	100	4,45 €



Fiesta Green Bambusspieße Schleifendesign

Mit attraktiver Schleife - ideal für Hamburger. Aus recycelbarem Bambus.



Art.Nr	Beschreibung	VE	Preis
DK396	9(L)cm	100	3,50 €

Fiesta Green Birkenholz Holzlöffel

Recyclbare, robuste Holzlöffel mit glatt geschliffener Oberfläche.



Art.Nr	Beschreibung	VE	Preis
DK398	Kaffeelöffel 11(L)cm	100	2,25 €
DK399	Eislöffel 9,6(L)cm	100	2,25 €

Fiesta Green Holzgäbelchen

9,5cm Birkenholzgabeln.



Art.Nr	Beschreibung	VE	Preis
CD901	9,5cm	1000	5,25 €

Fiesta Green Cocktailspieße

Holz.



Art.Nr	Beschreibung	VE	Preis
CC461	8(L)cm	1000	2,25 €

Fiesta Green Holzbesteck

Einwegbesteck aus Birkenholz. Biologisch abbaubar.



Art.Nr	Beschreibung	VE	Preis
CD903	Gabel 15,5cm	100	4,30 €
CD902	Messer 16,5cm	100	4,30 €
CD904	Dessertlöffel 16,5cm	100	4,30 €

Fiesta Green Rot/weiß gestreifte Papiertrinkhalm



Art.Nr	Beschreibung	VE	Preis
DE927	Rot/weiß 21cm	250	4,95 €

Fiesta Green Grün/weiß gestreifte Papiertrinkhalm



Art.Nr	Beschreibung	VE	Preis
DE928	Grün/weiß 21cm	250	4,95 €

Fiesta Green Schwarze Papiertrinkhalm



Art.Nr	Beschreibung	VE	Preis
DE926	Schwarz 21cm	250	4,95 €

Fiesta Green Cocktail Papiertrinkhalm

Cocktailtrinkhalm und -rührstab in einem



Art.Nr	Beschreibung	VE	Preis
CY080	14,2cm	250	4,10 €

Fiesta Green Weiße Papiertrinkhalm



Art.Nr	Beschreibung	VE	Preis
DE925	Weiß 21cm	250	4,95 €

Fiesta Green Silberfarbige Papiertrinkhalm



Art.Nr	Beschreibung	VE	Preis
DE929	Silber 21cm	250	6,50 €

TISCHSERVICE

RESTAURANT, BAR & HOTEL

MÖBEL

EINWEGARTIKEL & REINIGUNG

KLEIDUNG & ARBEITSSCHUHE

KÜCHE

KÜCHENMÖBEL & TRANSPORT

GERÄTE

KÜHLEN & GEFRIEREN



Die Trinkhalme von Fiesta Green haben einen größeren Durchmesser und bestehen aus dickerem Material, sodass sie perfekt für Smoothies, Milchshakes und ander dickflüssige Getränke sind. Sie bestehen aus Papier und natürlichen Kleb- und Farbstoffen und sind daher vollständig biologisch abbaubar.

Fiesta Green Smoothie-Trinkhalme



Art.Nr	Beschreibung	VE	Preis
FB147	Rot gestreift 21cm	250	5,90 €

Fiesta Green Smoothie-Trinkhalme

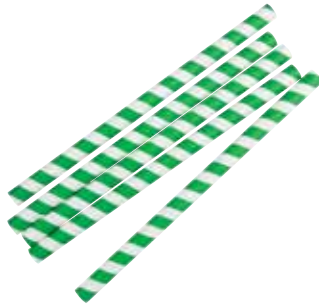

Art.Nr	Beschreibung	VE	Preis
FB148	Grün gestreift 21cm	250	5,90 €

Fiesta Green Smoothie-Trinkhalme



Art.Nr	Beschreibung	VE	Preis
FB145	Schwarz 21cm	250	5,90 €

Fiesta Green Heißgetränkebecher aus PLA

Aus Papier aus nachhaltiger Forstwirtschaft mit pflanzlich basierter Beschichtung. Die doppelwandige Konstruktion hält Getränke länger warm und schützt gleichzeitig die Hände Ihrer Kunden vor der Hitze.



Becher

Art.Nr	Beschreibung	VE	Preis
DY980	113ml	50	4,10 €
DY981	113ml	1000	78,15 €
DY984	227ml	25	3,90 €
DY985	227ml	500	72,95 €
DY986	355ml	25	4,45 €
DY987	355ml	500	83,35 €

Deckel

Art.Nr	Beschreibung	VE	Preis
DY982	Flacher Deckel 113ml	50	3,65 €
DY983	Flacher Deckel 113ml	1000	67,75 €
DS054	Deckel 22,5cl	50	3,40 €
DS055	Deckel 34cl	50	5,10 €

Fiesta Green Kunststofffreie doppelwandige Heißgetränkebecher

Umweltfreundliche Papierbecher mit Beschichtung auf Wasserbasis. Einfach zu recyceln und hergestellt aus FSC-zertifiziertem Papier aus nachhaltiger Forstwirtschaft.



Becher

Art.Nr	Beschreibung	VE	Preis
FB950	225ml	25	3,90 €
FB951	225ml	500	72,00 €
FB952	340ml	25	4,90 €
FB953	340ml	500	89,00 €

Deckel

Art.Nr	Beschreibung	VE	Preis
DS054	Deckel 22,5cl	50	3,40 €
DS055	Deckel 34cl	50	5,10 €

Fiesta Green Heißgetränkebecher & Deckel

Heiße Getränke lassen sich in diesen kompostierbaren Bechern warm halten. Zweckmäßige, umweltschonende Alternative zu herkömmlichen To Go-Bechern auf pflanzlicher Basis.



Becher

Art.Nr	Beschreibung	VE	Preis
DS057	Heißgetränkebecher 22,7cl	50	4,55 €
DS059	Heißgetränkebecher 34cl	50	4,00 €
DS058	Heißgetränkebecher 34cl	1000	80,75 €

Deckel

Art.Nr	Beschreibung	VE	Preis
DS054	Deckel 22,5cl	50	3,40 €
DS055	Deckel 34cl	50	5,10 €



Fiesta Heißgetränkebecher und Deckel

Deckel für heiße Getränke

Einwandig ausgestattet mit Polyesterinnen-seite für extra gute Isolierung. Deckel halten Getränke auf Trinktemperatur und verringern das Risiko von Verschütten.



Art.Nr	Beschreibung	VE	Preis
CE263	23cl Deckel	50	2,25 €
CE256	23cl Deckel	1000	32,80 €
CE264	34/45cl Deckel	50	2,35 €
CE257	34/45cl Deckel	1000	38,30 €

Fiesta Espressoheber

Espressoheber mit einfacher Wand in modernem Design.



Art.Nr	Beschreibung	VE	Preis
GF019	11cl Espresso. Schwarz	50	1,95 €
GF018	11cl Espresso. Schwarz	1000	32,80 €

Fiesta Bistro Heißgetränkebecher

Becher mit einfacher Wand und modernem Design für viele Anwendungen.



Art.Nr	Beschreibung	VE	Preis
GF031	23cl. Hellbraun	50	1,95 €
GF030	23cl. Hellbraun	1000	37,95 €
GF033	34cl. Hellbraun	50	2,95 €
GF032	34cl. Hellbraun	1000	44,95 €
GF041	23cl. Schwarz	50	1,95 €
GF040	23cl. Schwarz	1000	37,95 €
GF043	34cl. Schwarz	50	2,95 €
GF042	34cl. Schwarz	1000	44,95 €
GF045	45cl. Schwarz	50	3,95 €

Fiesta Heißgetränkebecher

Becher aus einzigartigem gewellten Material, sorgt für extra gute Isolierung und Handhabung.



**MEHR
Auswahl**

Art.Nr	Beschreibung	VE	Preis
GP443	23cl Hellbraun	25	2,95 €
GP442	23cl Hellbraun	500	52,60 €
GP445	34cl Hellbraun	25	3,65 €
GP444	34cl Hellbraun	500	65,60 €
CM540	22,5cl Schwarz	25	2,95 €
CM543	22,5cl Schwarz	500	52,60 €
CM541	34cl Schwarz	25	3,65 €
CM544	34cl Schwarz	500	65,60 €
CM542	45,5cl Schwarz	25	3,95 €

Fiesta Geriffelte Bechermanschetten

Wellpapierschutz für Heißgetränkebecher. Schutz für die Hände.



Art.Nr	Beschreibung	VE	Preis
GD328	23cl	1000	27,35 €
GD329	35/45cl	1000	27,60 €

Becherhalter

Vorgeformte Getränketräger für warme und kalte Getränke.



Art.Nr	Beschreibung	VE	Preis
CE381	2 Becher	360	29,95 €
CE382	4 Becher	180	29,95 €

TISCHSERVICE

RESTAURANT, BAR
& HOTEL

MÖBEL

EINWEGARTIKEL
& REINIGUNG

KLEIDUNG
& ARBEITSSCHUHE

KÜCHE

KÜCHENMÖBEL
& TRANSPORT

GERÄTE

KÜHLEN & GEFRIEREN

EINWEGARTIKEL & REINIGUNG / EINWEGARTIKEL

Fiesta Green Kaltgetränkebecher aus PLA

Die Becher bestehen vollständig aus einem pflanzlichen Material, das sowohl erneuerbar als auch kompostierbar ist, und eignen sich ausgezeichnet für Smoothies und andere frische Getränke. Gewölbte und flache Deckel separat erhältlich.



NEU



Art.Nr	Beschreibung	VE	Preis
FA342	Kaltgetränkebecher 34cl	1000	170,00 €
FA343	Kaltgetränkebecher 45,4cl	1000	200,00 €
FA344	Kaltgetränkebecher 56,8cl	1000	225,00 €
FA345	Gewölbter Deckel	1000	60,00 €
FA346	Flacher Deckel	1000	50,00 €

Vegware Heißgetränkebecher & Deckel Einwand

Umweltfreundliche Heißgetränkebecher. Die passenden Deckel ohne Loch verhindern Verschütten und halten Getränke länger warm.



NEU

Art.Nr	Beschreibung	VE	Preis
DW623	34cl Heißgetränkebecher	1000	130,00 €
DW620	45,5cl Heißgetränkebecher	1000	135,00 €
CL701	Flacher Deckel	1000	62,00 €

Vegware Kaltgetränkebecher und Deckel

Aus kompostierbarem PLA aus Maisstärke. Geeignet für Smoothies und Getränke bis 50°C.



NEU

Art.Nr	Beschreibung	VE	Preis
GH014	Becher 34cl	1000	205,00 €
GH015	Becher 45,5cl	1000	230,00 €
GH016	Gewölbter Deckel Für 34cl-/45,5cl-Becher	1000	95,00 €

Bbp Schnapsgläser aus Polystyrol

Wiederverwendbar, Lebenszyklus ca. 100 Spülgänge.



Art.Nr	Beschreibung	Höhe	VE	Preis
CB870	Schnapsglas 2,5cl	49 mm	100	22,00 €

Plastico Einwegbecher

Flexible Tumbler aus Polypropylen. Rissbeständig und stapelbar.



Art.Nr	Beschreibung	Höhe	VE	Preis
U579	29cl bis Rand	104 mm	1000	47,40 €



Plastico Weinglas

Transparentes Polystyren.



Art.Nr	Beschreibung	Höhe	VE	Preis
T644	18cl	110 mm	10	2,25 €



Einweg Servietten

Ob Sie nun Einwegservietten suchen zum Wegwischen von kleinen Verschüttungen, frisch weiße Lunchservietten für Ihren Imbiss oder beständige und elegante Dinnerservietten für Ihr Restaurant - unser umfangreiches Angebot von Servietten ist erhältlich in einer Vielfalt von Farben und Größen, passend zu Ihrem Unternehmen und Ihrem Menü.

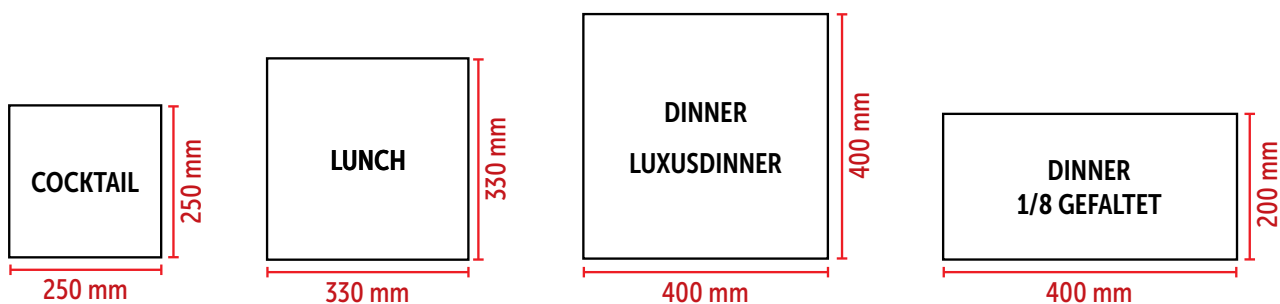

Fiesta Weiße Lunch-Servietten

Box mit 5000 weißen, 1-lagigen Lunch-Servietten.



Art.Nr	Beschreibung	VE	Preis
GG996	33(B) x 33(L)cm	5000	31,20 €

Fiesta Einwegservietten

Diese Einwegservietten ersparen Ihnen mühevollen Waschvorgänge und bieten ein ausgezeichnetes Preis-Leistungs-Verhältnis.



Art.Nr	Beschreibung	VE	Preis
CM561	Cocktail 1/4 gefaltet 1-lagig	250	1,40 €
CM560	Cocktail 1/4 gefaltet 1-lagig	2000	10,90 €

Fiesta Einwegservietten

Diese Einwegservietten ersparen Ihnen mühevollen Waschvorgänge und bieten ein ausgezeichnetes Preis-Leistungs-Verhältnis.



Art.Nr	Beschreibung	VE	Preis
CM563	Lunch 1/4 gefaltet 2-lagig	250	3,30 €
CM562	Lunch 1/4 gefaltet 2-lagig	2000	24,25 €
CM565	Dinner 1/8 gefaltet 2-lagig	250	8,70 €
CM564	Dinner 1/8 gefaltet 2-lagig	2000	46,75 €

Fasana Cocktailservietten

Farbete 1/4 gefaltete Servietten in starker Verpackung. 25(B) x 25(L)cm.



Art.Nr	Beschreibung	VE	Preis
CK881	Weiß	1500	27,95 €
CB666	Schwarz	2000	39,95 €

Fasana Professionelle Papierservietten

Farbete 1/4 gefaltete Servietten in fester Verpackung. Erhältlich in einer zweilagigen "Lunch"-Größe (33cm) oder als größere dreilagige "Dinner"-Größe (40cm) und in sechs Farben.

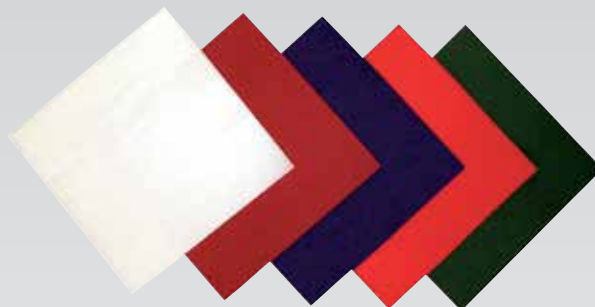

Lunch 33x33cm (2-lagig)

Art.Nr	Beschreibung	VE	Preis
CK874	Weiß	1500	34,90 €
CK875	Rot	1500	34,90 €
CK879	Bordeauxrot	1500	34,90 €
CK876	Grün	1500	34,90 €
CK877	Blau	1500	34,90 €
CK878	Ecru	1500	34,90 €

Dinner 40 x 40cm (3-lagig)

Art.Nr	Beschreibung	VE	Preis
CC587	Weiß	1000	37,95 €

EINWEGARTIKEL & REINIGUNG / EINWEGARTIKEL

100% recycelte Servietten

Aus 100% recyceltem Zellstoff.

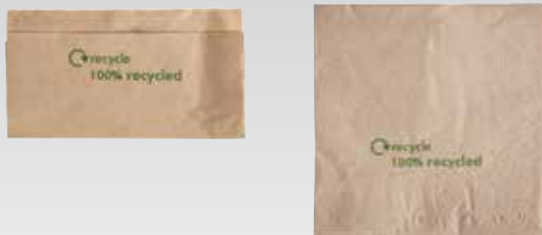

Art.Nr	Beschreibung	VE	Preis
GH030	Einlagig, 32 x 33cm.	6000	84,90 €
GH031	Zweilagig, 32x30cm.	2000	62,25 €

Fasana Weiße Dinner-Servietten

Dreilagige Servietten, auf 1/8 gefaltet. Packungsinhalt: 1000 Stück.



Art.Nr	Beschreibung	VE	Preis
GD125	Weiß, 3-lagig	1000	43,70 €

Vegware Servietten

Ungebleichte Servietten aus recycelter Faser. Weich und äußerst saugfähig.



NEU

Art.Nr	Beschreibung	VE	Preis
DW629	Servietten 24cm	4000	52,00 €
DW621	Servietten 33cm	2000	62,00 €



Europochette Bestecktasche mit Serviette

Zeitsparende Bestecktaschen, bereits bestückt mit Serviette. Ideal für belebte Restaurants für schnelles Tische decken.



Art.Nr	Beschreibung	VE	Preis
1 CP717	Braun	125	21,85 €
2 CP718	Schwarz-rot	125	21,85 €
3 CP719	Vintage Design	125	21,85 €
4 GK915	Bordeauxrot & Weiß	600	99,60 €
5 GK916	Braun & Weiß	600	99,60 €
6 GK917	Schwarz & Weiß	600	99,60 €



Olympia Serviettenspender

Klassische doppelseitige Spender. Geeignet für Servietten CB392 (separat erhältlich).



Art.Nr	Beschreibung	Preis
CN752	Rot	6,50 €
CN753	Schwarz	6,50 €

Olympia Serviettenspender und Servietten

Klassischer 50er Jahre Chrom-Look Edelstahlspender. Doppelseitig befüllbar. Größe (cm): 14(H) x 9,5(B) X 12(T). Recyclbare einlagige Servietten sind separat erhältlich.



Art.Nr	Beschreibung	VE	Preis
P420	Spender	1	7,90 €
CB392	Weiß, 1-lagige Servietten	6000	24,95 €

Serviettenbänder aus Papier

Klevere Präsentation von Besteck. Beschleunigt das Tischdecken. Packungsinhalt: 2000 Stück.



- Geklebtes Ende.

Art.Nr	Beschreibung	VE	Preis
GD126	Serviettenringe	2000	14,55 €

Fasana Papiertischdecke

Weißer Einwegdamastischdecke mit besonderer Beschichtung um den Tisch zu schützen.



Art.Nr	Beschreibung	Preis
CC594	1,2(B) x 50(L)m	12,85 €

Einwegtischunterlagen

Einwegtischunterlagen in verschiedenen Farben. Tischsets 30x 40cm.



Art.Nr	Beschreibung	VE	Preis
DP194	Hellbraun	500	18,50 €
DP196	Bordeauxrot	500	18,50 €
DP193	Weiß	1000	24,25 €

Einwegtischdecken

Geprägte Einwegtischdecken. 70x70cm



Art.Nr	Beschreibung	VE	Preis
DP200	Weiß	500	38,50 €

Tork Tischdecke aus Papier

Attraktive Einwegtischdecke als Alternative zu Stofftischdecken. 90 x 90cm.



Art.Nr	Beschreibung	VE	Preis
U215	Weiß	25	5,75 €

TISCHSERVICE

RESTAURANT, BAR
& HOTEL

MÖBEL

EINWEGARTIKEL
& REINIGUNGKLEIDUNG
& ARBEITSSCHUHE

KÜCHE

KÜCHENMÖBEL
& TRANSPORT

GERÄTE

KÜHLEN & GEFRIEREN

EINWEGARTIKEL & REINIGUNG / EINWEGARTIKEL

Dining Kids Malbücher & Buntstifte

Ausmalbücher mit 8 Seiten in A5 Format in 2 Versionen. 50er Pack.
Buntstifte im Set mit 6 Farben erhältlich. 24er Pack.



Art.Nr	Beschreibung	VE	Preis
1 H120	Malbücher Koch	50	22,40 €
2 H123	Buntstifte (je 6 Stück)	24	13,40 €

Dining Kids Tischsets zum Ausmalen

Platzsets mit fröhlichem ‚Koch‘-Aufdruck. Preis und Verpackung im 200er Pack.



Art.Nr	Beschreibung	VE	Preis
H122	Tischsets	200	17,95 €

Dining Kids Malbücher Hotelpage

Ausmalbücher mit 8 Seiten in A5 Format. 50er Pack.



Art.Nr	Beschreibung	VE	Preis
H121	Malbücher Page	50	22,40 €

Dining Kids Puzzle zum Ausmalen

Ein A4 Puzzle bestehend aus 28 Teilen und Ausmalbild zugleich! Erhältlich in einer ‚Koch‘- und ‚Page‘-Version. Preis pro Box mit 25 Puzzles.

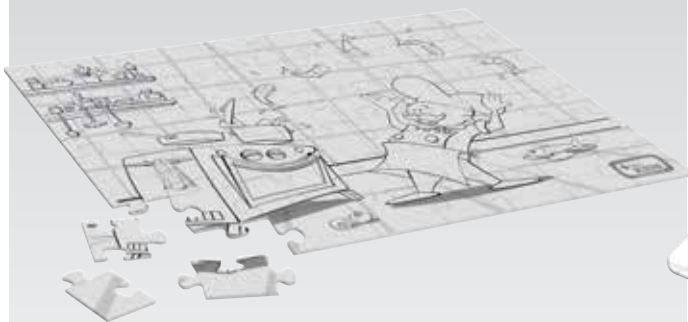

Art.Nr	Beschreibung	VE	Preis
H124	Puzzle Koch	25	14,55 €
H125	Puzzle Page	25	14,55 €

Dining Kids Kartenspiele zum Ausmalen

Das bekannte Kartenspiel mit 20 thematischen Memorykarten (Version Koch und Page). Jede Karte ist auch ein Ausmalbild! Preis pro Präsentationsbox mit 40 Sets.

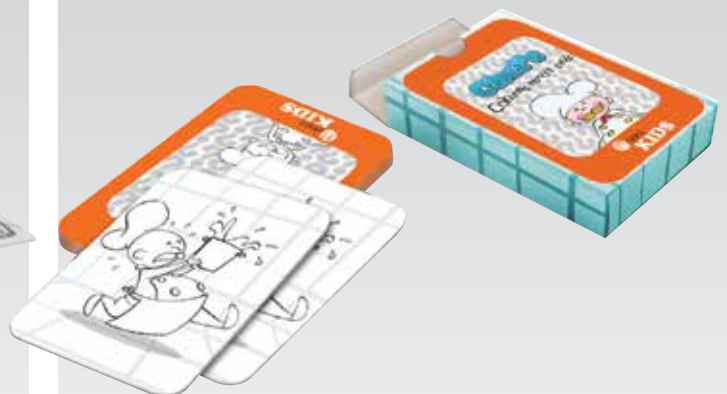

Art.Nr	Beschreibung	VE	Preis
H126	Kartenspiel Koch	40	26,00 €
H127	Kartenspiel Page	40	26,00 €

Vogue Catering Erste Hilfe Kasten

Speziell entworfen für Cateringindustrie.
Geeignet für Erste Hilfe bei Unfällen.
Ausgestattet mit blauen Pflastern.



Art.Nr	Beschreibung	Preis
1 GK093	Erste-Hilfe-Kasten Catering für 10 Personen	21,85 €
GK094	Erste-Hilfe-Kasten Catering für 20 Personen	32,80 €
2 GK091	Erste-Hilfe-Kasten für 10 Personen	21,85 €
GK092	Erste-Hilfe-Kasten für 20 Personen	32,80 €

Brandwundenset

Brandwundenset enthält hochwertiges Verbandszeug zur unmittelbaren Anwendung bei Verbrennungen einschließlich einer großen Auswahl von Gelen, Verbänden und ergänzende Produkte für eine wirksame Erste Hilfe von kleineren und schwereren Verbrennungen.



Art.Nr	Beschreibung	Preis
CB249	10-Personen-Set	33,85 €
CB250	20-Personen-Set	54,70 €

Ausrüstungen für Erste Hilfe und Brandwunden

Erste-Hilfe-Kasten enthält hochwertiges Verbandszeug zur unmittelbaren Anwendung bei Verbrennungen einschließlich einer großen Auswahl an Gelen, Verbänden und ergänzenden Produkten für eine wirksame Erste Hilfe von kleineren und schwereren Verbrennungen. An der Wand montierbar.



Art.Nr	Beschreibung	Preis
CD538	10-Personen-Set	43,70 €
CD539	20-Personen-Set	54,70 €

TISCHSERVICE

RESTAURANT, BAR & HOTEL

MÖBEL

EINWEGARTIKEL & REINIGUNG

KLEIDUNG & ARBEITSSCHUHE

KÜCHE

KÜCHENMÖBEL & TRANSPORT

GERÄTE

KÜHLEN & GEFRIEREN

EINWEGARTIKEL & REINIGUNG / ERSTE HILFE

Pflasterkasten Piccolo

Das ideale Sortiment von Pflastern eignet sich für alle Unternehmen der Gemeinschaftsverpflegung. Inklusive Wandhalterung. Beinhaltet 200 blaue nachweisbare Pflaster. Inklusive Wandhalterung.



Art.Nr	Beschreibung	Preis
L480	Pflasterkasten Piccolo	29,95 €

Pflastersets

Mehrere Formen und Größen für verschiedene Schnitt- und Schürfwunden. Erhältlich in 5 Varianten: Blau, Textil, Kunststoff, Transparent und Latexfrei. Lieferung in Packungen zu je 100 steril verpackten Pflastern. 6 Größen pro Packung.



Art.Nr	Beschreibung	VE	Preis
CB441	Blaues Sortiment	100	6,20 €
Y680	Textilsortiment	100	9,20 €
CG295	Latexfreies Sortiment	100	8,20 €

Inhalt
 5 Fingerkuppenpflaster 75 x 45 mm. 10 Pflasterstreifen 75 x 25 mm. 10 viereckige Pflaster 38 x 38 mm. 65 Standardpflasterstreifen 72 x 19 mm. 5 Pflasterstücke 75 x 50 mm. 5 Knöchelpflaster 75 x 38 mm.

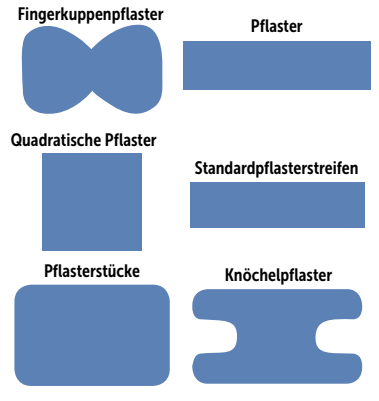

Blaue, nachweisbare Pflaster

Atmungsaktive, bequeme Pflaster mit Stretchfunktion. Wasser-, öl- und fettbeständig. Erscheint auf Sicherheitsscans / Metalldetektoren.

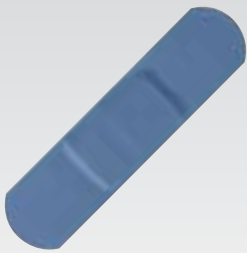

Art.Nr	Beschreibung	VE	Preis
CD523	Streifen	100	19,75 €

Augenspülset

Sterile Einwegartikel für Augenspülung und -wundreinigung bei Notfällen. Gebrauchsfertig: einfach den Verschluss aufdrehen.



Art.Nr	Beschreibung	VE	Preis
DC126	Augenspülset	25	7,55 €

Augenkompressen

Sterile, individuell verpackte Augenkompressen. Mit Verbandlasche. Eine Größe.



Art.Nr	Beschreibung	Preis
DC127	Augenkompressen	0,95 €

Einwegeispackung

Bietet sofortige Kühlung bei Verletzungen wie Verstauchungen, Muskelverrenkungen und starken Prellungen. Einfach zu benutzen. Keine Vorkühlung nötig. Einwegartikel.



Art.Nr	Beschreibung	Preis
DC125	Einwegeispackung	1,40 €

Pflaster Spender

Pflasterspender, beim Entnehmen wird eine Seite der Sicherheitsfolie entfernt, so dass das Pflaster sofort einsatzbereit ist. Nachfüllung enthält 40 Pflaster.



Art.Nr	Beschreibung	VE	Preis
CM529	Nachfüllung blaue Pflaster (40 Stück)	40	5,45 €

Blaue Pflaster

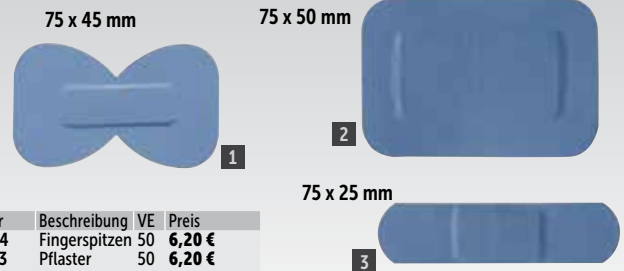

Art.Nr	Beschreibung	VE	Preis
1 CB444	Fingerspitzen	50	6,20 €
2 CB443	Pflaster	50	6,20 €
3 CB442	Standard	100	6,20 €

Fingerüberzug

Wasserbeständig.



Art.Nr	Beschreibung	VE	Preis
Y476	Gummi	100	8,25 €

AeroBurn Verbrennungspray

AeroBurn® Gel lindert die Schmerzen durch Abkühlen der Brandverletzung, Stoppen des Brennvorgangs und Minimierung der Brenntiefe. Das beruhigende Gel ermöglicht das Versorgen von Brandwunden ohne diese zu berühren.



Art.Nr	Beschreibung	Preis
CG584	Spray Scl	6,75 €

Löschdecke

Kompaktes Gehäuse zur Wandbefestigung. Geeignet für Öl- und Fettbrände.



Art.Nr	Beschreibung	Preis
L973	1 x 1m	19,75 €

Wärmefolie

Notfallfoliendecke hält mehr als 90% der abgestrahlten Körperwärme. Geeignet für den Einsatz bei jedem Wetter. Gemäß HSE Richtlinie, um Menschen, für die man verantwortlich ist, zu beschützen.



Art.Nr	Beschreibung	Preis
Y500	127 x 180cm	1,40 €

Jantex Warnschilder

Einklappbares Warnschild mit Tragegriff oben für den einfachen Transport oder zum Aufhängen, wenn es nicht in Gebrauch ist. Doppelseitig beschrieben. 64cm hoch.



Art.Nr	Beschreibung	Preis
1 L416	Wet Floor	9,90 €
2 L433	Cleaning in Progress	9,90 €

Vogue Nichtraucherchild

Selbstklebende Aufkleber. 10x10cm.



Art.Nr	Beschreibung	Preis
L964	Selbstklebend	1,95 €

Rubbermaid Mehrsprachige Warnschilder

Leichtgewichtig und vielseitig. Diese Schilder haben ein Achtungssymbol in 3 Sprachen. Verhindert das Ausrutschen und Fallen. Einklappbares Modell mit einem Handgriff für einfachen Transport.



Spezifikation
GG991 Größe (cm): 67,3(H)x 27,9(B)x 38(L).

Art.Nr	Beschreibung	Preis
GG991	A-Rahmen	19,75 €

Banana Products Bananenschale

Innovatives Warnschild in Englisch, Deutsch, Französisch und Spanisch. Langlebige Polypropylenkonstruktion.



Art.Nr	Beschreibung	Preis
GK976	Bananenschale	32,25 €

Schild für Öffnungszeiten

Türschild mit Tagen der Woche und einstellbaren Zeiten. Schwarzer Kunststoff mit goldenem Schriftzug. 20(H) x 16(B)cm.



Art.Nr	Beschreibung	Preis
DL226	Geöffnet/Geschlossen	7,95 €

Jantex Beinschonende Gummimatte

Gepolsterte Matte mit abgeschrägter Kante, die in Bereichen eingesetzt werden kann, in denen Mitarbeiter länger stehen müssen. Waschbar. 150 x 90cm. Rote Matte ist aus 15% Nitril gefertigt.

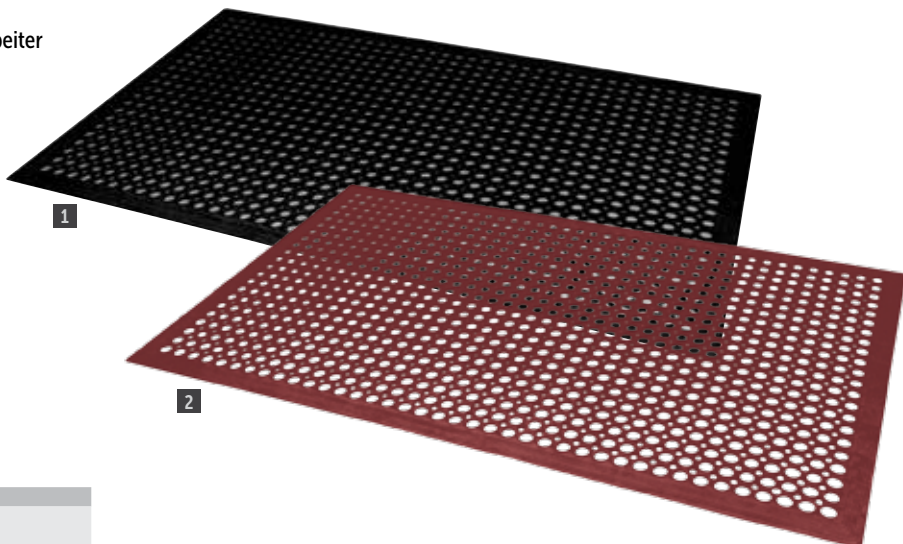

Art.Nr	Beschreibung	Preis
1 DP206	Schwarz	46,90 €
2 GF017	Rot	62,90 €

Jantex Türmatte

Langlebige Türmatten. In 2 Größen erhältlich. Abwaschbar.



Spezifikation
GH058 Größe (cm): 60(B) x 90(L).
GH059 Größe (cm): 90(B) x 150(L).

Art.Nr	Beschreibung	Preis
GH058	90(L) x 60(B)cm	12,45 €
GH059	90(L) x 150(B)cm	24,50 €

Coba Griff- und rutschfestes Band

Strapazierfähiges langlebiges und rutschfestes Band mit selbstklebender Rückseite. Geeignet für den Einsatz auf Treppen, Laufstegen, Rampen und Eingangsbereichen. 5cm x 18,3m. Entspricht EN 13552, Kategorie R13.

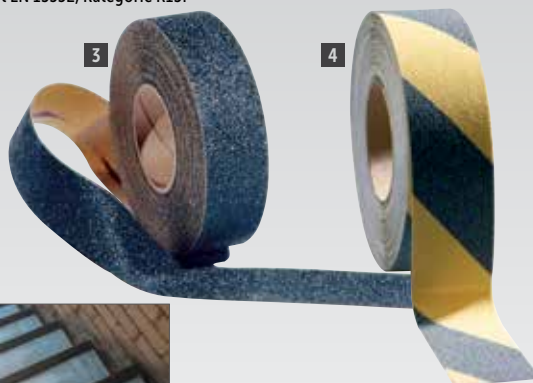

Art.Nr	Beschreibung	Preis
3 F477	Schwarz	34,90 €
4 CD543	Schwarz/Gelb	38,30 €

Olympia Weiße Magnettafel

Aluminiumrahmen mit Magnettafel, ideal für Personal-, Küchen- und Tagungsräume. Leicht zu reinigen. Inklusive Befestigungsmaterial.



Spezifikation
GG045 Größe (cm): 40(H) x 60(B). Gewicht 0,8kg.
GG046 Größe (cm): 60(H) x 90(B). Gewicht 1,5kg.

Art.Nr	Beschreibung	VE	Preis
GG045	40(H) x 60(B)cm		12,90 €
GG046	60(H) x 90(B)cm		27,90 €
GG047	12 Magneten		3,95 €



Bolero Wandschirm

Mobiler Sichtschutz, ideal für Therapiezentren, Pflegeheime, Erste-Hilfe-Zentren oder Krankenhäuser. Gewährleistet die Privatsphäre von Patienten. Faltbar für kompaktes und ordentliches Lagern, wenn nicht im Gebrauch.

- Beschichteter Stahlrahmen
- Weißer PVC-Vorhang
- Mit Rädern
- Faltbar für einfache Lagerung



Spezifikation
Y188 Größe (cm): 170 (H) x 192(B geöffnet), 48(B geschlossen). Gewicht 9,6 kg.

Art.Nr	Beschreibung	Preis
Y188	Schirm	155,00 €

Eazyzap Edelstahl Insektenvernichter

Insektenvernichter aus gebürstetem Edelstahl. Zum Aufhängen oder Hinstellen.



1 30m² Bereich

- 2 x UV-Röhren
- Herausnehmbare Auffangschale
- Freistehend oder Deckenmontage



2 100m² Bereich



3 150m² Bereich



Art.Nr	Beschreibung	Preis
AC829	6W Ersatzröhre	7,55 €
P149	15W-Ersatzröhre	9,65 €
P153	18W Ersatzröhre	10,95 €

Spezifikation

CE893 230V. 19W. Größe (cm): 31,5(H) x 28,5(B) x 10,5(T). Gewicht 2,9kg.
 CE894 230V. 38W. Größe (cm): 31,5(H) x 51,5(B) x 10,5(T). Gewicht 4kg.
 CE895 230V. 45W. Größe (cm): 31,5(H) x 66,5(B) x 10,5(T). Gewicht 4,85kg.

Art.Nr	Beschreibung	Preis
1 CE893	2 x 6W	69,00 €
2 CE894	2 x 15W	79,00 €
3 CE895	2 x 18W	89,00 €



TISCHSERVICE

RESTAURANT, BAR
& HOTEL

MÖBEL

EINWEGARTIKEL
& REINIGUNG

KLEIDUNG
& ARBEITSSCHUHE

KÜCHE

KÜCHENMÖBEL
& TRANSPORT

GERÄTE

KÜHLEN & GEFRIEREN

Eazyzap Insektenvernichter



Hochwertiger Insektenvernichter in starkem Aluminiumgehäuse mit hoher Anziehungskraft für Fliegen. Kette für Deckenmontage mitgeliefert.

- 2 x UV-Röhren
- Herausnehmbare Auffangschale
- Freistehend oder Deckenmontage

1 50m² Bereich



Spezifikation
 Y724 230V. 23W. 0,1A. Größe (cm): 27(H) x 35(B) x 8,5(T).
 Y725 230V. 38W. 0,17A. Größe (cm): 32(H) x 50(B) x 8,5(T).
 Y726 230V. 45W. 0,2A. Größe (cm): 32(H) x 65(B) x 8,5(T).

Art.Nr	Beschreibung	Preis
1 Y724	2 x 8W Insektenvernichter	39,90 €
2 Y725	2 x 15W Insektenvernichter	49,90 €
3 Y726	2 x 18W Insektenvernichter	59,90 €

Eazyzap Ersatzröhre



Art.Nr	Beschreibung	Preis
P191	8W Ersatzröhre	8,10 €
P149	15W-Ersatzröhre	9,65 €
P153	18W Ersatzröhre	10,95 €



Eazyzap Insektenschutzvorhang & Insektenvernichter Kombiset

Erfüllen Sie alle Sicherheitsvorschriften mit diesem Kombipack von Insektenschutzvorhang und Insektenvernichter.



50m² Bereich



Insektenschutzvorhang



Verhindert, dass Insekten und Fliegen hineinkommen, während doch Belüftung erfolgt. Sie können einfach durch die eloxierte Aluminiumketten durchlaufen.

Spezifikation
 F129 Geeignet für Türen bis 89cm Breite. Einfach auf gewünschte Größe zu schneiden. Größe (cm): 198(H) x 90(B).

Art.Nr	Beschreibung	Preis
S331	Insektenvernichter & Insektenschutzvorhang	150,00 €
P191	8W Ersatzröhre	8,10 €

Art.Nr	Beschreibung	Preis
F129	Insektenschutzvorhang	135,00 €

Jantex Schaumseifenspender

Ein moderner abschließbarer Sprühseifenspender mit 80cl Inhalt. Ideal für intensiven Gebrauch, z.B. in Krankenhäusern, Büros und professionellen Küchen.



- Nachfüllbarer Behälter
- Ohne Hebel
- 2ml Dosierung
- Abschließbar

Spezifikation
GH085 Größe (cm): 25(H) x 11,5(W) x 11,5(D). Gewicht: 600g.

Art.Nr	Beschreibung	VE	Preis
GH085	Spender	1	24,25 €
GG948	Antibakterielle Schaumseife 80cl	6	23,45 €

Jantex Aircare Lufterfrischerspender und Nachfüllungen

Der diskrete Lufterfrischer neutralisiert Gerüche für frisch riechende öffentliche Räume. Geeignet für vielbesuchte Bereiche wie Toiletten, Schulen und Restaurants. Programmierbar pro Stunde und für Tag und Nacht.



- Neutralisiert Gerüche
- Nachfüllanzeige
- Programmierbar
- 27cl-Nachfüllungen separat erhältlich



Spezifikation
CR830 Größe (cm): 23(H) x 9(B) x 8,5(T).

Art.Nr	Beschreibung	VE	Preis
CR830	Spender	1	21,35 €
CR831	Mandarin 27cl-Nachfüllungen	6	26,00 €
CR832	Wild Berry 27cl-Nachfüllungen	6	26,00 €
CR833	Cosmopolitan 27cl-Nachfüllungen	6	26,00 €
CR834	Washday Fresh 27cl-Nachfüllungen	6	26,00 €

Rubbermaid Lufterfrischer

Einstellbarer und kostengünstiger Lufterfrischer. Neutralisiert effektiv Gerüche und hat ein einfach einstellbares Programm pro Stunde und pro Tag. Nachfüllungen geben 3000 Sprühungen (75ml Nachfüllung).



- Einfach einstellbares Programm
- Nach Signal noch einige Tage zu gebrauchen
- 10 Jahre Garantie auf Spender

Art.Nr	Beschreibung	VE	Preis
GH060	Spender	1	32,90 €
GH061	"Purifying Spa" 7,5cl Nachfüllungen	12	64,90 €
GH062	"Radiant Sense" 7,5cl Nachfüllungen	12	64,90 €
GH063	"Energising Spa" 7,5cl Nachfüllungen	12	64,90 €
GH064	"Ice Age" 7,5cl Nachfüllungen	12	64,90 €
GL548	"Kilimanjaro" 7,5cl Nachfüllungen	12	64,90 €

Jantex Einstellbarer Seifenspender

Vollständig anpassbarer Seifenspender für zusätzliche Flexibilität. Geeignet für den Einsatz von Flüssig-, Spray- oder Schaumseife mit austauschbaren Pumpen für verschiedene Produkte.



- Versiegelter Beutel verhindert Auslaufen
- 80cl Spenderkapazität

Art.Nr	Beschreibung	Preis	Spezifikation
GF281	Spender	20,80 €	GF281 Größe (cm): 25(H)x 11,5(B)x 11,5(T). Gewicht 0,6kg.
GC976	5L Antibakterielle Handseife	12,95 €	
GF368	Pelican Pumpe	4,70 €	

Jantex Seifenspender aus Edelstahl



Robuster Seifenspender aus Edelstahl in einer stilvollen seidenmatten Ausführung für Flüssigseife. Ideal zur Wandbefestigung in Waschräumen von Pubs, Restaurants, Krankenhäusern und Büros.

- Seidenmatte Edelstahlausführung
- Nachfüllbares Reservoir
- Abschließbar
- 0,4ml Dosiermenge
- Kapazität 1L

Art.Nr	Beschreibung	Preis	Spezifikation
GJ034	Spender	41,65 €	GJ034 Größe (cm): 27(H) x 10(B) x 9,5(T). Gewicht: 0,9kg.
GC976	5L Antibakterielle Handseife	12,95 €	

Urinalsiebe

Für alle Urinale, mit frischem Duft für 30 Tage.



Art.Nr	Beschreibung	VE	Preis
GH229	Urinalsiebe	12	36,90 €

TISCHSERVICE

RESTAURANT, BAR & HOTEL

MÖBEL

EINWEGARTIKEL & REINIGUNG

KLEIDUNG & ARBEITSSCHUHE

KÜCHE

KÜCHENMÖBEL & TRANSPORT

GERÄTE

KÜHLEN & GEFRIEREN

Jantex Handtuchspender für Innenabrollung

Platzsparender Spender, der speziell für professionelle Küchen und Krankenhäuser entwickelt wurde, in denen schnell Handtücher in Reichweite sein müssen. Stilvoll, modular und hygienisch in modernem Design. Einzigartiges Ziehsystem verhindert Papierverschwendung.



Weiß

Spezifikation
DL920 Ungefähr 400 Tücher pro Rolle. Rollenlänge 125m.
CF970 Ungefähr 416 Tücher pro Rolle. Rollenlänge 125m.
GD834 Ungefähr 800 Tücher pro Rolle. Rollenlänge 288m.

Blau

Spezifikation
DL921 Ungefähr 400 Tücher pro Rolle. Rollenlänge 120m.
CF971 Ungefähr 417 Tücher pro Rolle. Rollenlänge 125m.
GD833 Ungefähr 800 Tücher pro Rolle. Rollenlänge 300m.



Handtuchspender

Spezifikation
GD836 Größe (cm): 35(H) x 23(B) x 23,5(T). Gewicht 1,1kg.

Art.Nr	Beschreibung	VE	Preis	Art.Nr	Beschreibung	VE	Preis
1	GD836 Weißer Handtuchspender groß	1	20,80 €	2	DL920 Weiße Handtuchrollen 2-lagig	6	11,95 €
				3	DL921 Blaue Handtuchrollen 2-lagig	6	11,95 €
				GD834	Weiße Handtuchrollen 1-lagig	6	18,50 €
				GD833	Blaue Handtuchrollen 1-lagig	6	18,50 €

Jantex Handtuchspender für Innenabrollung

Platzsparender Spender, der speziell für professionelle Küchen und Krankenhäuser entwickelt wurde, in denen schnell Handtücher in Reichweite sein müssen. Stilvoll, modular und hygienisch in modernem Design. Einzigartiges Ziehsystem verhindert Papierverschwendung.

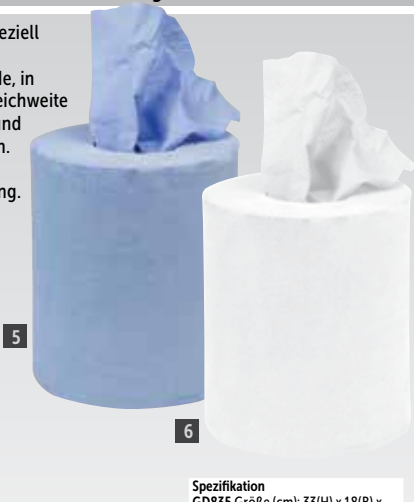

Spezifikation
GD835 Größe (cm): 33(H) x 18(B) x 14,5(T). Gewicht 0,75kg.
GD728 Rollenlänge 125m. Ungefähr 400 Tücher.
GD729 Rollenlänge 125m. Ungefähr 400 Tücher.

Art.Nr	Beschreibung	VE	Preis
4	GD835 Weißer Handtuchspender klein	1	17,45 €
5	GD728 Blaue Nachfüllung klein 1-lagig	12	22,40 €
6	GD729 Weiße Nachfüllung klein 1-lagig	12	22,40 €

Jantex Jumbo Spender

Starker Toilettenpapierspender für den Dauereinsatz. Stilvoll, modular und hygienisch in modernem Design. Jumbo ist ideal für Schulen, Sportzentren und andere Orte, welche durch viele Menschen besucht werden. Jumbo Mini ist geeignet für Büros, Restaurants und Cafe's. Flexibel und einfach im Gebrauch; geeignet für perforiertes und nicht perforiertes Papier.



Spezifikation
DL918 Ungefähr 416 Tücher pro Rolle. Rollenlänge 150m.
DL919 Ungefähr 833 Tücher pro Rolle. Rollenlänge 300m.
GD838 Größe (cm): 32,5(H) x 28(B) x 14,5(T). Gewicht 0,8kg.
GD837 Größe (cm): 27,5(H) x 22(B) x 14,5(T). Gewicht 0,65kg.

Art.Nr	Beschreibung	VE	Preis
7	DL918 2-lagig ungefähr 416 Blatt pro Rolle	12	19,55 €
	DL919 2-lagig ungefähr 833 Blatt pro Rolle	6	19,55 €
	GD838 Mini Jumbo Spender	1	16,40 €
8	GD837 Jumbo Spender weiß	1	18,50 €

Jantex Großpackung Toilettenpapier

Kompakter und stabiler Spender für kleine Waschräume. Ideal für Büros, kleine Restaurants etc. Einfach zu montieren und zu befüllen. Geeignet für flachen Packungen oder Großpackungen.



Spezifikation
CF797 Ungefähr 250 Tücher pro Packung
GF280 Größe (cm): 27,5(H) x 15(B) x 13(T). Gewicht 0,85kg.

Art.Nr	Beschreibung	VE	Preis
9	CF797 ungefähr 250 Blatt pro Rolle	36	22,40 €
10	GF280 Spender	1	14,35 €

Jantex Handtuchspender

Robuster Handtuchspender für ein breites Sortiment an Handtüchern. Der Adapter sorgt für eine Einzelblattausgabe und vermeidet somit Verschwendung. Geeignet für den konstanten Gebrauch.



Spezifikation
DL923 Ungefähr 200 Tücher pro Packung.
CF796 Ungefähr 100 Tücher pro Packung.
GD832 15 Packungen und ca. 190 Tücher pro Packung | Tuchgröße: 25 x 31cm
GD839 Größe (cm): 26,5(H) x 29(B) x 14,5(T). Gewicht 0,75kg.

Art.Nr	Beschreibung	VE	Preis
11	DL923 Grüne Z-gefaltete Handtücher 1-lagig	15	23,45 €
12	CF796 Weiße C-gefaltete Handtücher 2-lagig	15	26,30 €
13	GD832 Blaue C-gefaltete Handtücher 1-lagig	15	26,55 €
14	GD839 Weißer Spender	1	18,50 €

Jantex Kernloser Jumbo doppelter Toilettenpapierspender

Kompakter Toilettenpapierspender für Waschräume mit begrenztem Platz. Kernlos bedeutet weniger Abfall.



Spezifikation
GL060 Größe (cm): 34(H) x 21(B) x 13(T)
GL061 Ungefähr 100 Tücher pro Rolle

Art.Nr	Beschreibung	VE	Preis
GL060	Jumbo doppelter Spender	1	32,25 €
GL061	Jumbo Toilettenpapier 2-lagig	36	43,25 €

Jantex Micro doppelter Toilettenpapierspender

Platzsparender doppelter Spender geeignet für jede Toilette. Hält 2x 125 Meter Rollen; entspricht 12 herkömmlichen Rollen mit 200 Blatt.



Spezifikation
GL062 Größe (cm): 34(H) x 21(B) x 13(T).
GL063 2-lagig. Rollenlänge 125m.

Art.Nr	Beschreibung	VE	Preis
GL062	Micro doppelter Spender	1	29,95 €
GL063	Micro Toilettenpapier 2-lagig	24	36,75 €

Jantex Wischtuchrollen

Spender mit Einzelblattabgabe für Kosteneffizienz. Kunden nutzen nur soviele wie sie benötigen, ideal in belebter Umgebung.



Spezifikation
GD303 Größe (cm): 35,5(H) x 44(L) x 36(B)
GD301 Ca. 800 Tücher. Rollenlänge 29cm.

Art.Nr	Beschreibung	VE	Preis
GD303	Wandspender	1	76,60 €
GD301	2-lagig 800 Maxitücher	2	24,25 €

Spender aus Edelstahl

Stilvolle und robuste Spender in seidenmatter Edelstahlausführung. Geeignet für Waschräume und kundenorientierte Bereiche.

Jantex

Jantex Handtuchspender für Innenabrollung



Spezifikation
GJ030 Größe (cm): 18,5(H) x 22,7(B) x 14,5(T). Gewicht: 0,9kg.
DL920 Ungefähr 400 Tücher pro Rolle. Rollenlänge 125m.
DL921 Ungefähr 400 Tücher pro Rolle. Rollenlänge 120m.

Art.Nr	Beschreibung	VE	Preis
GJ030	Edelstahlspender	1	87,50 €
DL920	Weißer Handtuchrollen 2-lagig	6	11,95 €
DL921	Blaue Handtuchrollen 2-lagig	6	11,95 €

Jantex Jumbo Toilettenpapierspender



Spezifikation
GJ031 Größe (cm): 26,8(H) x 26(B) x 12,5(T). Gewicht: 1,3kg.
DL919 Ungefähr 833 Tücher pro Rolle. Rollenlänge 300m.

Art.Nr	Beschreibung	VE	Preis
GJ031	Jumbo Toilettenpapierspender Edelstahl	1	46,35 €
DL919	2-lagig ungefähr 833 Blatt pro Rolle	6	19,55 €

Jantex Toilettenpapierspender



Spezifikation
GJ032 Größe (cm): 18,5(H) x 22,7(B) x 14,5(T). Gewicht: 0,9kg.
CF797 Ungefähr 250 Tücher pro Packung

Art.Nr	Beschreibung	VE	Preis
GJ032	Toilettenpapierspender	1	46,35 €
CF797	ungefähr 250 Blatt pro Rolle	36	22,40 €

Jantex Handtuchspender



Spezifikation
GJ033 Größe (cm): 28,5(H) x 26(B) x 11(T). Gewicht: 1,6kg.
CF796 Ungefähr 100 Tücher pro Packung.
DL923 Ungefähr 200 Tücher pro Packung.
GD832 15 Packungen und ca. 190 Tücher pro Packung | Tuchgröße: 23 x 31cm

Art.Nr	Beschreibung	VE	Preis
GJ033	Spender aus Edelstahl	1	46,35 €
CF796	Weißer C-gefaltete Handtücher 2-lagig	15	26,30 €
DL923	Grüne Z-gefaltete Handtücher 1-lagig	15	23,45 €
GD832	Blaue C-gefaltete Handtücher 1-lagig	15	26,55 €

TISCHSERVICE

RESTAURANT, BAR & HOTEL

MÖBEL

EINWEGARTIKEL & REINIGUNG

KLEIDUNG & ARBEITSSCHUHE

KÜCHE

KÜCHENMÖBEL & TRANSPORT

GERÄTE

KÜHLEN & GEFRIEREN

Tork Toilettenpapierspender für kernlose Rollen

Für zwei Toilettenpapierrollen. Ordentlich und kompakt, ideal für Räume mit begrenztem Platz. Abschließbar.



Spezifikation
CT047 Größe (cm): 20,7(H) x 36(B) x 12(L) | Gewicht: 1kg

Art.Nr	Beschreibung	VE	Preis
CT047	Spender	1	39,90 €

Tork Mini Handtuchspender

Kompakter Spender, ideal für kleine Räume. Öffnet sich an der Seite und kann 1/2 Packungen H2 universelle Z-faltete Handtücher (DL931/Y038) aufnehmen.



Art.Nr	Beschreibung	VE	Preis
DB462	Spender	1	43,70 €
DL931	Weißer Nachfüllung	12	37,45 €
Y038	Blaue Nachfüllung	12	37,45 €

Spezifikation
DB462 Größe (cm): 29,5(H) x 30,2(B) x 10,1(T).
Gewicht: 0,82kg.
DL931 Ungefähr 250 Tücher pro Packung.
Y038 Ungefähr 250 Tücher pro Packung.

Tork Mini & Jumbo Toilettenpapierspender

Mit Bremsvorrichtung, für eine ausreichende Ausgabe, ohne dass sich die ganze Rolle abwickelt. Zu öffnen mit Schlüssel oder per Druckknopf. Durch das praktische Sichtfenster ist schnell zu sehen, wann nachgefüllt werden muss.



Spezifikation
DB463 Größe (cm): 27,5(H) x 34,5(B) x 13,2(T).
Gewicht: 0,9kg.
DB464 Größe (cm): 36(H) x 43,7(B) x 13,3(T).
Gewicht: 1,6kg.
CL126 Ungefähr 787 2-lagige Tücher pro Rolle.
Rollenlänge 170m.
CL127 Ungefähr 1.574 2-lagige Tücher pro Rolle.
Rollenlänge 360m.

Art.Nr	Beschreibung	VE	Preis
DB463	Mini Jumbo Spender	1	43,70 €
DB464	Jumbo Spender	1	51,85 €
CL126	Mini Jumbo Nachfüllung	12	37,00 €
CL127	Jumbo Nachfüllung	6	38,80 €

Tork Smart One Spender

Komplett geschlossenes System. Jedes mal wird 1 Tuch freigegeben, dadurch geringere Kosten. Sehr gut geeignet für intensive Nutzung.



Art.Nr	Beschreibung	VE	Preis
CD506	Spender	1	115,00 €
CD507	Rollen	6	45,35 €

Spezifikation
CD506 Größe (cm): 27(Ø) x 17(T). Gewicht 1,5kg.
CD507 Ungefähr 1150 2-lagige Tücher pro Rolle |
Rollenlänge 200m.

Tork Toilettenpapierspender

Hygienisches Ein-Blatt-Ausgabesystem. Preiswert und leicht nachfüllbar. Universelle Nachfüllpackungen passend für die meisten Spender.



Spezifikation
Y037 Größe (cm): 31(H) x 15(B) x 13(T).

Art.Nr	Beschreibung	VE	Preis
Y037	Spender	1	40,10 €
GD307	Papiernachfüllung	30	35,70 €

Tork Serviettenspender für Theken

Kann nach Bedarf vertikal oder horizontal aufgestellt werden, um im Thekenbereich Platz zu sparen. Einzelausgabe senkt den Verbrauch um mindestens 25%.



Art.Nr	Beschreibung	Preis
DB465	Spender	43,70 €
DB466	Servietten (8.000 Stück)	99,00 €

Tork Handtuchrollen für Innenabrollung

Einzelhandtuchspender. Eine zuverlässige und einfache Lösung für Küchen oder Toiletten. Unterschiedliche Farbnachfüllung - blau für Lebensmittelbereich, weiß für den allgemeinen Gebrauch. Universalnachfüllungen für die meisten Spender.



1

Spezifikation
Y044 Spender Größe (cm): 33(H) x 27,5(B) x 25(T).
CL128 Circa 450 2-lagige Tücher pro Rolle. Rollenlänge 160m.
CL129 Circa 450 2-lagige Tücher pro Rolle. Rollenlänge 157,5m.

Art.Nr	Beschreibung	VE	Preis
1 Y044	Spender	1	46,90 €
2 CL128	Weißer Nachfüllung	6	46,90 €
3 CL129	Blaue Nachfüllung	6	46,90 €



2

3

Tork Toilettenpapier Deluxe

Super weiches, geprägtes 3-lagiges Toilettenpapier, ideal für Hotels und Restaurants. Passend für jeden Standard-Toilettenpapierspender.



Art.Nr	Beschreibung	VE	Preis
DB467	Extra weich 3-lagig	40	24,50 €

Jantex Toilettenpapier

Standard Toilettenpapierrollen. 200 Tücher pro Rolle.



Art.Nr	Beschreibung	VE	Preis
GD751	2-lagig ungefähr 200 Blätter pro Rolle	36	9,75 €
DL922	2-lagig ungefähr 320 Blatt pro Rolle	36	15,35 €
GD831	3-lagig ungefähr 170 Blatt pro Rolle	40	17,45 €

Jantex Küchenrolle

Sehr gute Qualität und sehr saugstark.



Art.Nr	Beschreibung	VE	Preis
GH065	2-lagig	24	12,25 €

Regina Saugfähige Küchenrolle

Extragroße, 2-lagige Blätter. Nehmen Feuchtigkeit schnell und einfach auf. 100 Blätter pro Rolle.



Art.Nr	Beschreibung	VE	Preis
CT325	2-lagig	6	18,25 €

Jantex Handtücher aus Airlaid

Hochwertige Handtücher aus Airlaid, die ideale Alternative zu Baumwollhandtüchern in Hotel- und Restaurantwaschräumen.



Spezifikation
GD304 Tuchgröße: 32 x 30cm. Gefaltete Größe: 15,5 x 15cm.

Art.Nr	Beschreibung	VE	Preis
GD304	Handtücher	1200	76,60 €

T-Serie 2100 Händetrockner

Leiser Trockner mit automatischem Sensor. Einfach zu reinigen und zu installieren. Robustes ABS-Gehäuse.



Art.Nr	Beschreibung	Preis
CD522	Weiß	97,45 €

Jantex Nicht gewobene Tücher

Premiumqualität farbkodierte Tücher gegen Kreuzkontamination. Jedes Tuch ist 23 x 43cm.



Art.Nr	Beschreibung	VE	Preis
CS808	Gelb	100	3,95 €
CS805	Rot	100	3,95 €
CS806	Blau	100	3,95 €
CS807	Grün	100	3,95 €

Jantex Automatischer Händetrockner

Hand- und Gesichtstrockner mit 360° drehbarer Luftdüse. Energiesparend durch Infrarotsensor. Manipulationssicheres Gehäuse.



Spezifikation
220V. 2500W. 11A. Geschwindigkeit 6200UpM. Aufwärmzeit 1s. Größe (cm): 20(H) x 23(B) x 27,5(T). Gewicht 6,02kg.

Art.Nr	Beschreibung	Preis
GD847	Edelstahl	185,00 €

TISCHSERVICE

RESTAURANT, BAR & HOTEL

MÖBEL

EINWEGARTIKEL & REINIGUNG

KLEIDUNG & ARBEITSSCHUHE

KÜCHE

KÜCHENMÖBEL & TRANSPORT

GERÄTE

KÜHLEN & GEFRIEREN

Bolero Kinderstuhl Kunststoff

Bequemer, sicherer und einfach zu reinigender Kinderstuhl. Geeignet für Kinder bis 3 Jahre oder bis 18kg. Stapel- und tragbar.



- Stabiler, einfach zu reinigender Kunststoff
- Praktisches Handloch zum Tragen
- Bis zu 4 Stühle können übereinander gestapelt werden
- Einfach zu montieren
- Verstellbarer Hüftgurt

Spezifikation

DA693 Sitzhöhe: 49cm. Größe (cm): 73(H) x 65(B) x 56(T). Gewicht: 7,3 kg.

Art.Nr	Beschreibung	Preis
DA693	Kinderstuhl	125,00 €

Rubbermaid Kinderstühle

Komfortabler, sicherer und einfach zu reinigender Kinderhochstuhl mit antibakteriellem Microban® Schutz für zusätzliche Hygiene und einfach zu reinigen. Easyfit Tablett sind separat erhältlich. Geeignet für Kinder bis zu 3 Jahren oder 18kg. Antirutschfüße (separat erhältlich) für einen sicheren Halt auf rutschigen Böden.



- Gegossene Plastikkonstruktion
- Verstellbarer Gurt
- 53cm Sitzhöhe
- Geprüft nach EN 14988-1
- Stapelbar für einfache Lagerung

Spezifikation

Größe (cm): 75,6(H) x 59,7(B) x 59,7(T). Gewicht 8kg.

Art.Nr	Beschreibung	Preis
GG477	Kinderstuhl schwarz	165,00 €
M959	Kinderstuhl grau	165,00 €
GG478	Tablett schwarz	35,95 €
M849	Tablett grau	35,95 €

Bolero Einklappbarer Wickeltisch

Kompakter, einklappbarer Wickeltisch mit hohen Rändern für mehr Sicherheit. Perfekt für kleine Räume. Stabil und einfach zu reinigen.



- Erfüllt EN12221-2013
- Hygienisch und einfach zu reinigen
- Wird komplett montiert geliefert
- Tiefe (wenn hochgeklappt): 12cm



Spezifikation

DA695 Größe (cm): 48(H) x 84(B) x 54(T). Max. Gewichtsbelastung: 11kg.

DA696 Größe (cm): 45(H) x 55(B) x 86(T). Max. Gewichtsbelastung: 11kg.

Art.Nr	Beschreibung	Preis
DA695	Horizontal	195,00 €
DA696	Vertikal	195,00 €

Rubbermaid Wickeltisch

Große, tiefe, robuste und stabile Wickelstation mit integriertem antibakteriellem Schutz, um Bakterien, Gerüche und Flecken zu vermeiden. Wickeltaschenhaken und einfach einstellbarer Sicherheitsgurt. Erfüllt alle internationalen Sicherheitsstandards (ASTM, ADA, FDA und EN).



- Integrierter antimikrobieller Schutz
- Leicht zugänglicher Haken für Wickeltasche
- Verstellbarer Sicherheitsgurt
- Erfüllt alle internationalen Sicherheitsvorschriften (ASTM, ADA, FDA, und EN).



Spezifikation

L372 Größe (cm): offen 49,5(H) x 91(B) x 72(T), geschlossen 10(H) x 91(B) x 72(T).

Max. Belastung 15kg.

Art.Nr	Beschreibung	Preis
L372	Wickeltisch	365,00 €

Rubbermaid Schmale Pedaleimer Breitseite

Schmale Pedaleimer im schlanken und diskreten Design. Ausgestattet mit einem hochwertigen Pedal für lange Lebensdauer. Leise schließender Deckel.



- Internes Scharnier verhindert Beschädigungen an der Umgebung
- Haken für einfache Befestigung des Müllbeutels



Spezifikation
 30L Größe (cm): 56,6(H) x 31,1(B) x 49,7(T).
 50L Größe (cm): 72,1(H) x 34,4(B) x 52,7(T).
 68L Größe (cm): 78,1(H) x 37,4(B) x 56,2(T).
 90L Größe (cm): 81,4(H) x 40,3(B) x 63,8(T).

Spezifikation
 30L Größe (cm): 59(H) x 26(B) x 55(T). Gewicht 6,4 kg.
 50L Größe (cm): 73(H) x 29,5(B) x 57,5(T). Gewicht 8,75kg.
 90L Größe (cm): 83,5(H) x 33(B) x 69(T). Gewicht 11,66kg.

Farbe	30Ltr	50Ltr	68Ltr	90Ltr
1 Beige	GL024	GL030	GL036	GL042
2 Schwarz	GL025	GL031	GL037	GL043
Preis	155,00 €	185,00 €	220,00 €	290,00 €

Farbe	50L	90L
3 Edelstahl	GE935	GE936
Preis	290,00 €	415,00 €



TISCHSERVICE

RESTAURANT, BAR & HOTEL

MÖBEL

EINWEGARTIKEL & REINIGUNG

KLEIDUNG & ARBEITSSCHUHE

KÜCHE

KÜCHENMÖBEL & TRANSPORT

GERÄTE

KÜHLEN & GEFRIEREN

EINWEGARTIKEL & REINIGUNG / ABFALLENTSORGUNG

Jantex Pedaleimer

Robuste Behälter aus Polypropylen mit hygienischer handfreier Pedalbetätigung. Ausgestattet mit Haken um Müllbeutel zu befestigen und einem dichtschießenden Deckel um Gerüche zu minimieren.



Farbe	45L	65L	87L
Beige	GH637	GH638	GH639
Rot	DC708	DC710	DC712
Weiß	DC709	DC711	DC713
Zwart	CW722	CW723	CW724
Preis	64,95 €	79,95 €	97,95 €

Spezifikation
 45L Größe (cm): 58(H) x 41(B) x 40(T).
 65L Größe (cm): 66(H) x 49(B) x 40(T).
 87L Größe (cm): 81(H) x 49(B) x 40(T).

Jantex Schmalereimer

Der Abfalleimer ist aus Polypropylen und ohne Deckel für einfachen Zugang. Ideal für Bereiche mit begrenztem Platz. Aufkantung am Rand ermöglicht ein schnelles und einfaches Wechseln der Beutel.



Spezifikation
 CK960 Größe (cm): 58,3(H) x 31,8(B) x 43,9(T).
 CL925 Rollbasis Größe (cm): 33,3(B) x 15,2(T).

Art.Nr	Beschreibung	Preis
CK960	56L Abfalleimer	29,90 €
CL925	Fahrgestell	32,95 €

Rubbermaid Slim Jim Behälter

Einfach und effizient Abfall trennen. Slimline Abfalleimer mit auswechselbaren und farblich kodierten Deckeln, welche die Art des Abfalls angeben: Dosen, Flaschen, Papier und Restmüll. Schwarzer Deckel ist ausgestattet mit Loch für überschüssige Flüssigkeit. Geräumige und effiziente 60 Liter oder 87 Liter Kapazität.



Rubbermaid Rolluntersatz

Leichtes, einfach zu reinigendes und Kunststoff-Fahrergerüst, auf dem ein Mülleimer festgeklickt werden kann, sodass er bei der Arbeit einfach mitgenommen werden kann. Kann durch einfaches Drücken des Pedals wieder getrennt werden.



Art.Nr	Beschreibung	Preis
F634	Rolluntersatz	97,45 €

Art.Nr	Beschreibung	Preis
1 F603	Grau 60L ventilierter Behälter	48,70 €
F649	Grau 87L ventilierter Behälter	75,55 €
2 F636	Grüner Deckel für Flaschen	35,95 €
3 F635	Brauner Deckel für Dosen	35,95 €
4 F638	Blauer Deckel für Papier	35,95 €
5 F604	Grauer Deckel für allgemeinen Abfall	43,25 €

Spezifikation
 60ltr Abfallbehälter Größe (cm): 63(H) x 27,9(B) x 58,7(T) (inkl. Griff).
 87ltr Abfallbehälter Größe (cm): 76,2(H) x 27,9(B) x 50,8(T).
 Deckel Größe (cm): 7(H) x 28,7(B) x 51,8(T).

Rubbermaid Schmale Pedaleimer Breit

Schmaler Pedaleimer im schlanken Design. Ausgestattet mit einem hochwertigen Pedal für lange Lebensdauer. Leise schließender Deckel.



- Internes Schranier verhindert Beschädigungen an der Umgebung
- Haken für einfache Befestigung des Müllbeutels



Spezifikation

30L Größe (cm): 56,5(H) x 49,6(B) x 31,1(T).
 50L Größe (cm): 71,9(H) x 45,7(B) x 29,2(T).
 68L Größe (cm): 80,3(H) x 50(B) x 31,1(T).
 90L Größe (cm): 82,6(H) x 57(B) x 35,3(T).

Farbe	30L	50L	68L	90L
1 Rot	GL020	GL026	GL032	GL038
2 Beige	GL021	GL027	GL033	GL039
3 Schwarz	GL022	GL028	GL034	GL040
4 Weiß	CW582	CW586	CW590	CW594
Preis	135,00 €	155,00 €	185,00 €	220,00 €

Spezifikation

30L Größe (cm): 55,5(H) x 32,5(B) x 42,7(T). Gewicht 5,85kg.
 50L Größe (cm): 72,8(H) x 34,8(B) x 46(T). Gewicht 7,94kg.
 90L Größe (cm): 80,8(H) x 41,2(B) x 55,3(T). Gewicht 9,71kg.

Farbe	30L	50L	90L
5 Edelstahl	GE937	GE938	GE939
Preis	205,00 €	270,00 €	395,00 €

Rot



Beige



Schwarz



Weiß



Edelstahl



TISCHSERVICE

RESTAURANT, BAR & HOTEL

MÖBEL

EINWEGARTIKEL & REINIGUNG

KLEIDUNG & ARBEITSSCHUHE

KÜCHE

KÜCHENMÖBEL & TRANSPORT

GERÄTE

KÜHLEN & GEFRIEREN

Bolero Aschenbecher Wand- oder Standmodell

Stilvolle und platzsparende Edelstahlaschenbecher. Abschließbar.

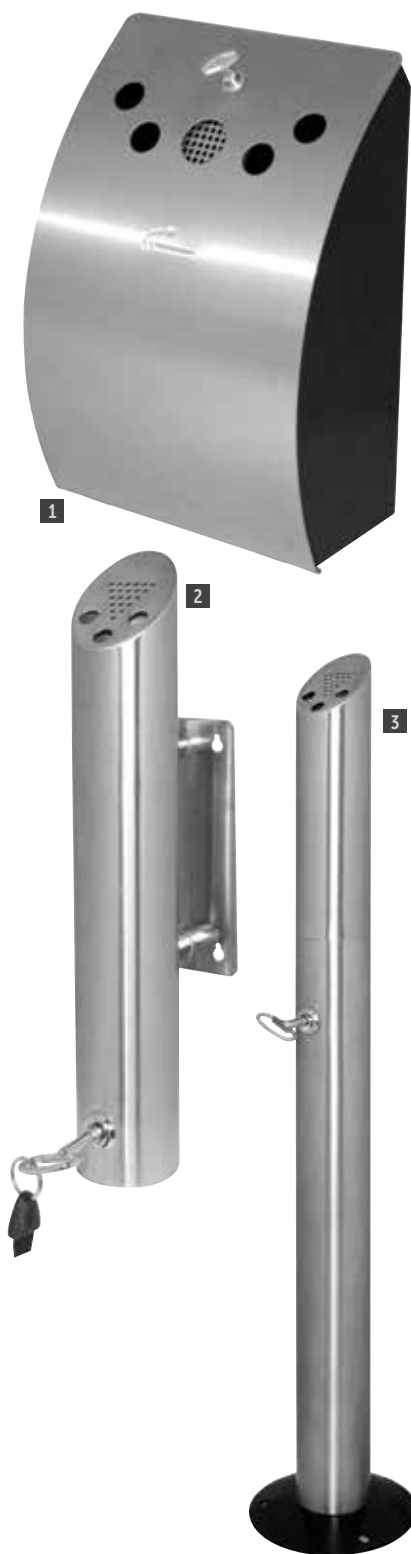

Spezifikation
CE178 Größe (cm): 35,2(H) x 24,5(B) x 14,2(T).
CG044 Größe (cm): 46(H) x 7,5(D).
CG045 Größe (cm): 92(H) x 7,5(D).

Art.Nr	Beschreibung	Preis
1 CE178	Gebogenes Wandmodell	65,00 €
2 CG044	Zigaretten säule Wandmodell	65,00 €
3 CG045	Zigaretten säule	110,00 €

Bolero Asch-/Abfallbehälter

Quadratischer Aschenbecher ideal für Außenbereiche. Abnehmbare Oberseite zum leichten Entleeren und feuersicherer Innenbehälter.



Spezifikation
Y812 Größe (cm): 60(H) x 20(B) x 20(T).

Art.Nr	Beschreibung	Preis
Y812	10L schwarz	67,75 €

Bolero Wandaschenbecher

Edelstahlkonstruktion mit zwei Aufklebern erlauben den Einsatz in Raucher- und Nichtraucherbereichen. Scharniereinheit neigt sich nach vorne zum einfachen Entleeren. Ideal für Hauseingänge. Geeignet für die Montage auf einer ebenen Fläche (Montageset im Lieferumfang enthalten).



Inkl. 2 Aufkleber

Spezifikation
F905 Größe (cm): 10(H) x 19(B) x 10(T).

Art.Nr	Beschreibung	Preis
F905	Wandmodell	46,90 €

Jantex Müllgreifer

Kunststoffpicker mit drehbarem Kopf und gerillten Haken zur Entfernung von Straßenschmutz.



Art.Nr	Beschreibung	Preis
CC940	82cm lang	12,25 €

Vogue Nichtraucher Schild

Selbstklebende Aufkleber. 10x10cm.



Art.Nr	Beschreibung	Preis
L964	Selbstklebend	1,95 €

Bolero Abfallbehälter für Lobby

Stilvolle hochglänzende 18/0 Edelstahlkonstruktion mit herausnehmbarem Aschenbecher oben.



Spezifikation
C539 Größe (cm): 60(H) x 22(D).
C576 Größe (cm): 62(H) x 30(D).

Art.Nr	Beschreibung	Preis
C539	18L	43,70 €
C576	35L	54,70 €

Jantex Abfallsackhalter

Freistehender Abfallsammler in weißlackiertem Stahl oder Edelstahl. Einfache Pedalbedienung ermöglicht handfreie Bedienung, perfekt zum Abräumen von Serviertablets. Verhindert Kreuzkontamination. Einfacher Müllsackaustausch.



1



2



Handfreie Bedienung

Spezifikation

L548 Größe (cm): 88(H) x 43(B) x 33(T).
L585 Größe (cm): 88(H) x 43(B) x 30(T).

Art.Nr	Beschreibung	Preis
1 L548	Abfallsackhalter aus weißem Stahl	71,90 €
2 L585	Abfallsammler aus Edelstahl/verchromter Stahl	135,00 €

Jantex Qualitätsmüllsäcke



Klein: 32L Inhalt, 5kg Tragekapazität, 25 Micron. Größe: 38 x 63 x 61cm.
Standard: 80L Inhalt, 10kg Tragekapazität, 25 Micron. Größe: 45 x 73 x 83cm.
Schwerlast: 80L Inhalt, 15kg Tragekapazität, 37,5 Micron. Größe: 45 x 73 x 96cm.

Art.Nr	Beschreibung	VE	Preis
GF278	32L Müllbeutel	500	22,95 €
GK688	60-70L Müllbeutel	200	18,95 €
GE789	80L Müllbeutel 10kg	10	1,45 €
GK687	90L Müllbeutel 15kg	200	29,95 €

Jantex Müllsäcke



Schwerlast Müllsäcke mit 20kg Tragkraft, flach verpackte Müllsäcke aus Recyclingmaterial. 120L. Größe: 46x86x120cm.

Art.Nr	Beschreibung	VE	Preis
CD508	120L 20kg	100	26,30 €

Jantex Transparente Müllbeutel



Transparente Müllbeutel für allgemeine Nutzung. Reißfest. Aus 100% recyceltem Polyethylen hergestellt.

Art.Nr	Beschreibung	VE	Preis
GE787	80L 10kg	200	22,15 €
CD665	90L 5kg	200	27,35 €
GE788	120L 15kg	200	43,70 €

Jantex Abfallsackhalter Wandmodell

Weiß lackierte Stahlkonstruktion.



Spezifikation

L549 Größe (cm): 10(H) x 43(B) x 30(T).

Art.Nr	Beschreibung	Preis
L549	Abfallsackhalter	61,50 €

Jantex Mobiler Abfallsammler

Zwei Räder zum einfachen Transportieren und Pedalbedienung für handfreien Gebrauch. Weiß lackierter Stahl.



Spezifikation

L546 Größe (cm): 87,5(H) x 43(B) x 38,5(T).

Art.Nr	Beschreibung	Preis
L546	Abfallsackhalter	115,00 €

Jantex Große kompostierbare Abfallsäcke

Aus Speisestärke. Nur für organische Abfälle. Zersetzt sich in drei bis vier Wochen.



NEU

Art.Nr	Beschreibung	VE	Preis
CT909	90L	20	12,90 €



TISCHSERVICE

RESTAURANT, BAR & HOTEL

MÖBEL

EINWEGARTIKEL & REINIGUNG

KLEIDUNG & ARBEITSSCHUHE

KÜCHE

KÜCHENMÖBEL & TRANSPORT

GERÄTE

KÜHLEN & GEFRIEREN

EINWEGARTIKEL & REINIGUNG / ABFALLENTSORGUNG

Curver Abfallbehälter mit Schwingdeckel

Robuster Polypropyleneimer mit abgerundeten Ecken zur einfachen Reinigung. Abnehmbarer Deckel zum mühelosen Entleeren.



Spezifikation
DN846 Größe (cm): 64,5(H) x 31(B) x 20,5(T).
DN847 Größe (cm): 85(H) x 40(B) x 30(T).

Art.Nr	Beschreibung	Preis
DN846	25L	19,90 €
DN847	50L	29,90 €

Curver Pedaleimer

40 Liter robuster Pedaleimer aus Polypropylen mit abgerundeten Ecken und glatten Konturen für einfache Reinigung. Handfreie Pedalbetätigung. Gut schließender Deckel.



Spezifikation
F743 Größe (cm): 58(H) x 41(B) x 34(T).

Art.Nr	Beschreibung	Preis
F743	40L	54,70 €

Bolero Abfalleimer

Attraktives Design mit selbstschließendem Deckel aus Edelstahl und galvanisiertem Innenbehälter mit Griff für leichte Leerung.



Spezifikation
U803 40L Inhalt. Größe (cm): 74,8(H) x 36,2(Ø).

Art.Nr	Beschreibung	Preis
U803	40L	85,95 €

Bolero Abfalleimer

Abfalleimer aus hochwertigem 18/10 Edelstahl mit strapazierfähigem Push-Deckel aus Kunststoff.



Spezifikation
L044 50L Inhalt. Größe (cm): 82(H) x 30,5(Ø).

Art.Nr	Beschreibung	Preis
L044	50L	72,40 €

Bolero Mülleimer 94L

Schwarzes Polyethylen mit glattem und leicht zu reinigendem Innenraum. Stapelbar bis maximal zehn hoch. Deckel ist separat erhältlich. 74(H) x 47(Ø)cm.



- 94 Liter Kapazität
- Langlebige Polyethylenkonstruktion
- Integrierte Handgriffe

Spezifikation
J649 Größe (cm): 74(H) x 47(Ø).

Art.Nr	Beschreibung	Preis
J649	94L	20,80 €
J656	Deckel	7,55 €

Curver Abfallcontainer 70L

Stabile Konstruktion absplitter- und abblätterfrei. Ausgestattet mit Handgriffen für leichteres Tragen.



- 70 Liter Kapazität
- Langlebige Polypropylenkonstruktion
- Integrierte Handgriffe
- Geeignet für Innen- & Außengebrauch

Spezifikation
L544 Größe (cm): 67,5(H) x 50(Ø).

Art.Nr	Beschreibung	Preis
L544	70L	18,70 €

Gastro-M Abfalleimer aus Edelstahl mit Rädern und Deckel

Abfalleimer aus Edelstahl. Geliefert mit Rädern und Deckel.



Art.Nr	Beschreibung	Preis
GN145	Abfalleimer aus Edelstahl 50L	189,00 €
GN146	Abfalleimer aus Edelstahl 100L	199,00 €

Rubbermaid Abfallcontainer

Benutzerfreundliche Entsorgungs- und Transportlösung mit integrierten Griffen für leichtes, rutschfreies Anheben. Ein mobiler Rolluntersatz verbessert die Manövrierbarkeit der Container mit 75 oder 121 Litern. Rolluntersatz und Deckel sind separat erhältlich.



Art.Nr	Beschreibung	Preis
1 L639	Grauer 37L Container	32,80 €
L638	Grauer 75L Container	49,50 €
L640	Grauer 121L Container	62,05 €
L641	Grauer Deckel für 37L Eimer	8,30 €
2 L643	Grauer Deckel für 75L Container	12,35 €
3 L644	Fahrgestell für 75L & 121L	73,45 €

- Gerade Konstruktion aus LDPE
- Integrierte Griffe
- Kein Verkanten

Spezifikation
 37L Größe (cm): 39,70 x 43,5(H)
 75L Größe (cm): 49,50 x 58,1(H)
 121L Größe (cm): 55,90 x 69,2(H)

Jantex Abfallcontainer

Große Container, Deckel und Rolluntersatz sind separat erhältlich. Stabile Kunststoffkonstruktion.

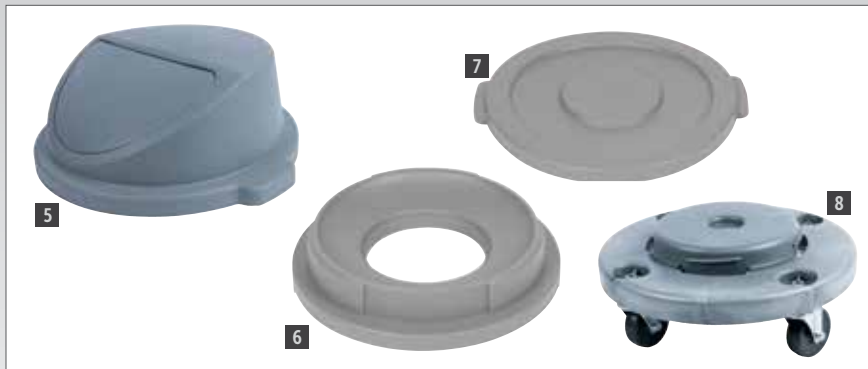

Art.Nr	Beschreibung	Preis
4 L647	80L Abfalleimer	46,65 €
5 L680	Schwingdeckel	15,35 €
6 L679	Einwurfdeckel	14,35 €
7 L673	Standarddeckel	10,95 €
8 L682	Fahrgestell	32,25 €
L623	120L Abfalleimer	53,65 €
L625	Standarddeckel	12,95 €
L645	Fahrgestell	35,70 €

Spezifikation
 L647 Größe (cm): 72(H) x 55(B) x 50(T).
 L623 Größe (cm): 82(H) x 65(B) x 57(T).

Rubbermaid Big Wheel Container

Beiger Abfalleimer mit farbigem Deckel.



- 100 Liter Kapazität
- Platzsparende Einbaurollen
- Klappdeckel
- Ergonomischer Griff

Art.Nr	Beschreibung	Preis
9 F690	Grün	75,55 €
10 F691	Blau	75,55 €
11 F692	Gelb	75,55 €
12 F695	Beige	75,55 €

Spezifikation
 Größe (cm): 85(H) x 51(B) x 53(T).



TISCHSERVICE

RESTAURANT, BAR & HOTEL

MÖBEL

EINWEGARTIKEL & REINIGUNG

KLEIDUNG & ARBEITSSCHUHE

KÜCHE

KÜCHENMÖBEL & TRANSPORT

GERÄTE

KÜHLEN & GEFRIEREN

EINWEGARTIKEL & REINIGUNG / ABFALLENTSORGUNG

Bolero Offener Abfalleimer

Attraktiver, mattschwarzer Abfalleimer mit Pulverbeschichtung. Die kleine Öffnung verhindert, dass der Abfalleimer zu voll wird.



Spezifikation
CW954 Größe (cm): 72(H) x 36(Ø)cm

Art.Nr	Beschreibung	Preis
CW954	40L	65,15 €

Numatic Abfallsackhalter

Schwerlastkonstruktion aus Kunststoff mit zwei Hinterrädern für Mobilität.



Spezifikation
L611 Größe (cm): 105,5(H) x 95(B) x 59(T).

Art.Nr	Beschreibung	Preis
L611	120L	160,00 €

Jantex Sanitäreimer

Sanitäreimer mit Pedalbedienug für handfreie Bedienung. Schlankes ABS-Kunststoff-Design mit abwaschbarer Oberfläche.



Spezifikation
T640 Größe (cm): 36,5(H) x 19(B) x 58(T).

Art.Nr	Beschreibung	Preis
T640	18L	43,25 €

Spender für Hygienebeutel

Einfache, diskrete und hygienische Entsorgungsmethode. Einfach mit doppelseitigem Klebeband zu befestigen. Geeignet für Wandmontage. Beutel separat erhältlich (Packung mit 48 Kartons à 25 Beutel).



Art.Nr	Beschreibung	Preis
1 CB594	Weißer Spender	5,45 €
2 CB595	Chrom Spender	8,30 €
3 CB596	Hygienebeutel	37,75 €

Spezifikation
Größe (cm): 15,6(H) x 9,8(B) x 2,5(T). Gewicht 9g.

Bolero Feuerbeständiger Abfalleimer

Rechteckiger Eimer aus Polypropylen. Wird nicht abspalten oder verbeulen. Gemäß Norm EN11925-2: 2002.



Spezifikation
L367 Größe (cm): 26,5(H) x 26(B) x 17,5(T).
DN803 Größe (cm): 31(H) x 29(B) x 20(T).

Art.Nr	Beschreibung	Preis
L367	6L Papierkorb	5,95 €
DN803	12L Papierkorb	9,65 €

Bolero Abfalleimer

Attraktive Papierkörbe im Ledereffekt mit epoxidpulverbeschichtetem Stahlkörper und abnehmbarem Rand, um Müllbeutelrand zu verbergen.



Art.Nr	Beschreibung	Preis
Y804	10L Braun/gold Ledereffekt	18,50 €
Y805	10L Schwarz/silber Ledereffekt	18,50 €

Spezifikation
Inhalt: 10,2L. Größe (cm): 28(H) x 22,4(Ø). Gewicht 1,08kg.

Bolero Abfalleimer Edelstahl

Attraktiver Papierkorb aus gebüstem Edelstahl mit abnehmbarem Rand, um Müllbeutelrand zu verbergen.



Spezifikation
CF130 Inhalt: 10,2L. Größe (cm): 28(H) x 22,4(Ø). Gewicht 1,2kg.

Art.Nr	Beschreibung	Preis
CF130	10L Edelstahl	24,25 €

Scott Young Abfalleimer mit Schwenkdeckel

Leichte, farbkodierte und einfach zu reinigende 50 Liter Abfallbehälter.



Müllbeutel

Müllbeutel. Abmessung 33x58x75cm.



Art.Nr	Beschreibung	VE	Preis
GF298	50L	1000	18,50 €

Art.Nr	Beschreibung	Preis
L570	Weiß	24,50 €
CC080	Gelb	24,50 €
CC079	Rot	24,50 €

Art.Nr	Beschreibung	Preis
CC082	Blau	24,50 €
CC081	Grün	24,50 €

Spezifikation
Größe (cm): 71(H) x 33(B) x 32(T).
Gewicht 1,59kg.

Jantex Feuerhemmender Abfallsackhalter

Weiß lackierte Stahlkonstruktion mit geschlossenem Aufbau und Fußpedalbetrieb. DIN EN 476, Teil 7 1971 für Klasse 1 Feuerfestigkeit.

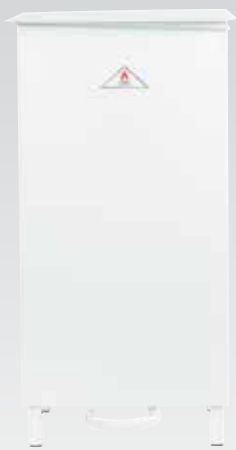

Spezifikation
L547 Größe (cm): 84(H) x 43(B) x 33,5(T).

Art.Nr	Beschreibung	Preis
L547	62L	175,00 €

Bolero Weiße Pedaleimer

Kleiner und diskreter Treteimer für Badezimmer. Eimer entnehmbar mit Tragegriff.



Spezifikation
DP039 Größe (cm): 27(H) x 16,5(Ø). Gewicht 0,65kg.
DP038 Größe (cm): 28,4(H) x 20,3(Ø). Gewicht 1,12 kg.

Art.Nr	Beschreibung	Preis
DP039	3L	7,95 €
DP038	5L	9,95 €

Pedaleimer Edelstahl

In 2 Größen lieferbar.



Spezifikation
L427 Größe (cm): 27(H) x 16,5(Ø). Gewicht 0,65kg.
GG976 Größe (cm): 28(H) x 20,5(Ø). Gewicht 0,85kg.

Art.Nr	Beschreibung	Preis
L427	3L	9,65 €
GG976	5L	19,65 €

Jantex Pedaleimer

Praktisch und mit einfacher Fußbedienung. Langlebiger Öffnungsmechanismus.



Art.Nr	Beschreibung	Preis
GG977	20L Edelstahl	32,55 €
GG978	20L Schwarz	32,55 €

Spezifikation
GG977 Größe (cm): 44,8(H) x 29,3(Ø).
GG978 Größe (cm): 44,8(H) x 29,3(Ø).

Jantex Pedaleimerbeutel

Pedaleimerbeutel. Größe 28x43x43cm.



Art.Nr	Beschreibung	VE	Preis
GF279	10L	1000	10,95 €

TISCHSERVICE

RESTAURANT, BAR & HOTEL

MÖBEL

EINWEGARTIKEL & REINIGUNG

KLEIDUNG & ARBEITSSCHUHE

KÜCHE

KÜCHENMÖBEL & TRANSPORT

GERÄTE

KÜHLEN & GEFRIEREN

Whites Vegas Kochjacken

Einfache, robuste und komfortable Unisex-Jacken bieten ein hervorragendes Preis-Leistungsverhältnis für belebte Küchen. Zweireiher mit starken Nähten.



- Polybaumwolle 235g/m²
- Druckknöpfe aus Edelstahl
- Thermometertasche auf dem linken Ärmel
- Geeignet für gewerbliches Waschen
- Größen: XS-XXL

FÜR SCHWARZE
HOSEN
SIEHE SEITE 221



3



4



2

1

Herren	Größe	Damen
42 - 44	XS	32 - 34
46 - 48	S	36 - 38
50 - 52	M	40 - 42
54 - 56	L	44 - 46
58 - 60	XL	48 - 50
62 - 66	XXL	52 - 56

Art.Nr	Beschreibung	Preis
1 A211	Kurze Ärmel weiß	10,95 €
2 A134	Lange Ärmel weiß	13,55 €
3 A439	Kurze Ärmel schwarz	13,55 €
4 A438	Lange Ärmel schwarz	14,50 €

Whites Boston Kochjacke Unisex



Hochwertige, leichte kurzärmelige Kochjacke im bequemen Unisex-Schnitt für komfortable und uneingeschränkte Bewegungsfreiheit. Mit einfachem Druckknopfverschluss aus Edelstahl.

- Polyester-Baumwolle 190g/m²
- Druckknöpfe aus Edelstahl
- Geeignet für gewerbliches Waschen
- Größen XS-XXL



Herren	Größe	Damen
42 - 44	XS	32 - 34
46 - 48	S	36 - 38
50 - 52	M	40 - 42
54 - 56	L	44 - 46
58 - 60	XL	48 - 50
62 - 66	XXL	52 - 56

Art.Nr	Beschreibung	Preis
B250	Kurze Ärmel weiß	8,30 €

TISCHSERVICE

RESTAURANT, BAR
& HOTEL

MÖBEL

EINWEGARTIKEL
& REINIGUNG

KLEIDUNG
& ARBEITSSCHUHE

KÜCHE

KÜCHENMÖBEL
& TRANSPORT

GERÄTE

KÜHLEN & GEFRIEREN

Chef Works Leichtgewichtige Reißverschlusskochjacke Damen

Stretch-Einsätze ermöglichen maximale Bewegungsfreiheit, während die Jacke weiterhin figurumschmeichelnd anliegt. Die Schlaufe am hinteren Kragen hält Ihre Schürze jederzeit an Ort und Stelle und in den zwei Ärmeltaschen können Sie Thermometer und andere Hilfsmittel aufbewahren.

NEU

- Polybaumwolle 130g/m²
- Leichtes Twillgewebe
- Kurze Ärmel
- Seitenschlitze für einen komfortablen Sitz
- Cool vent-Einsätze
- XS - XXL



Art.Nr	Beschreibung	Preis
BB051	Schwarz	48,60 €

Chef Works Verona Damenkochjacke

Moderne Damenkochjacke, die stilvoll, weiblich und zweckmäßig ist. Versehen mit Schlitzten und Thermometertasche. Cool-Vent-Elemente unter der Achsel und Ärmelrückseite.

NEU

- Polyester-Baumwolle 175g/m²
- Einreihig
- 3/4-Ärmel
- Stoffknöpfe und verdeckte Knopfleiste
- Größen XS-XL



Herren	Größe	Damen
42 - 44	XS	32 - 34
46 - 48	S	36 - 38
50 - 52	M	40 - 42
54 - 56	L	44 - 46
58 - 60	XL	48 - 50
62 - 66	XXL	52 - 56

Art.Nr	Beschreibung	Preis
B186	Weiß	39,95 €

Chef Works Montreal Unisex Kochjacke

Diese traditionelle kurzärmelige Jacke hat Cool-Vent-Elemente auf dem Rücken und Schultern für optimale Luftzirkulation, die dafür sorgt, dass kühle Luft eindringt und Wärme und Feuchtigkeit abgeleitet wird.

- Polyester-Baumwolle 130g/m²
- Zweireihig
- Stoffüberzogene Knöpfe
- Thermometertasche
- Geeignet für gewerbliches Waschen
- Größen XS-XXL



Herren	Größe	Damen
42 - 44	XS	32 - 34
46 - 48	S	36 - 38
50 - 52	M	40 - 42
54 - 56	L	44 - 46
58 - 60	XL	48 - 50
62 - 66	XXL	52 - 56

Art.Nr	Beschreibung	Preis
B054	Schwarz	29,95 €

Chef Works Hartford Kochjacke

Diese strapazierfähige Kochjacke ist aus leichter Baumwolle hergestellt und verfügt über Cool Vent™-Belüftung an den Seiten. Ein unentbehrliches Produkt zu einem bezahlbaren Preis. Die langen Ärmel können dank einem eingnähten Band und einem Druckknopf einfach hochgekrempelt werden. Bequem, elegant und ideal für professionelle Küchen.

- Polybaumwolle 160g/m²
- Reißverschluss vorne
- Lasche mit Druckknopf am Nacken zur Befestigung von Schürzen
- Cool Vent™-Belüftung an den Seiten mit Schlitz an der Seitennaht
- Hochkrempelbare Ärmel mit eingnähter Schlaufe und Druckknopf
- Leichtes Material
- Größen: XS-XL



Herren	Größe	Damen
42 - 44	XS	32 - 34
46 - 48	S	36 - 38
50 - 52	M	40 - 42
54 - 56	L	44 - 46
58 - 60	XL	48 - 50
62 - 66	XXL	52 - 56

Cool Vent

Art.Nr	Beschreibung	Preis
1 BB263	Grau	42,95 €
2 BB264	Weiß	42,95 €

Whites Chicago Unisex Kochjacken

Traditionelles Design für bequemen Sitz und praktisches Tragen im geschäftigen Küchenalltag. Mit abnehmbaren Kugelknöpfen zur einfachen Reinigung.



- Polybaumwolle - 80% Polyester, 20% Baumwolle
- Zweireihig
- Einschließlich schwarzer Kugelknöpfe
- Thermometertasche auf dem linken Ärmel
- Größen XS-XXL



Herren	Größe	Damen
42 - 44	XS	32 - 34
46 - 48	S	36 - 38
50 - 52	M	40 - 42
54 - 56	L	44 - 46
58 - 60	XL	48 - 50
62 - 66	XXL	52 - 56

Art.Nr	Beschreibung	Preis
3 DL711	Weiß, kurze Ärmel	20,80 €
4 DL710	Weiß, lange Ärmel	22,85 €
5 A016	Schwarze Kugelknöpfe (12er Pack)	2,95 €
6 A017	Weißer Kugelknöpfe (12er Pack)	2,95 €

TISCHSERVICE

RESTAURANT, BAR
& HOTEL

MÖBEL

EINWEGARTIKEL
& REINIGUNG

KLEIDUNG
& ARBEITSSCHUHE

KÜCHE

KÜCHENMÖBEL
& TRANSPORT

GERÄTE

KÜHLEN & GEFRIEREN

Chef Works Executive Kochjacke Unisex

Revolutionäre Cool-Vent-Elemente laufen über Schulter- und Nackenbereich und leiten Wärme sowie Feuchtigkeit ab, fördern die Verdunstung von Feuchtigkeit und lassen kühle Luft an Ihren Körper.

- Polyester-Baumwolle 175g/m²
- Einreihig mit Schalkragen
- Verdeckter Knopfverschluss
- Passende schwarz-weiße Paspeln
- Thermometertasche auf dem Ärmel
- Geeignet für gewerbliches Waschen
- Größen S-XXL



Thermometertasche



NEU

Art.Nr	Beschreibung	Preis
A857	Weiß kurze Ärmel	39,55 €

Herren	Größe	Damen
42 - 44	XS	32 - 34
46 - 48	S	36 - 38
50 - 52	M	40 - 42
54 - 56	L	44 - 46
58 - 60	XL	48 - 50
62 - 66	XXL	52 - 56

Chef Works Farbige Kochjacken

Bringen Sie Farbe in Ihre Küche mit diesen doppelreihigen, praktischen Kochjacken aus Polybaumwolle mit ¾ Arm. Hergestellt aus feinem Twillgewebe, leicht und bequem, mit einer Brusttasche und einer Thermometertasche auf dem linken Ärmel.

- 65% Polyester/ 35% Baumwolle 175g/m²
- Zweireiher
- Stoffknöpfe
- Tasche auf der linken Brust und Thermometertasche auf dem Ärmel
- ¾ Ärmel
- Größen XS-XXL



Art.Nr	Beschreibung	Preis
A934	Grau	29,10 €
B106	Rot	29,10 €
B178	Blau	29,10 €

Herren	Größe	Damen
42 - 44	XS	32 - 34
46 - 48	S	36 - 38
50 - 52	M	40 - 42
54 - 56	L	44 - 46
58 - 60	XL	48 - 50
62 - 66	XXL	52 - 56

Chef Works Farbige Springfield Kochjacken

Bringen Sie ein bisschen Farbe in Ihre Küche mit diesen farbenfrohen Kochjacken. Dank der Cool Vent-Belüftung sind die Kochjacken atmungsaktiv und leicht. Eine praktische Schlaufe im Nacken sorgt dafür, dass Schürzen nicht verrutschen und die Taschen bieten genug Platz für verschiedenste Gegenstände, die benötigt werden.

- Polybaumwolle 160g/m²
- Unisex Passform
- Doppelter Reißverschluss vorne
- Praktische Thermometer- und Handytasche
- Seitliche Schlitz für mehr Komfort
- Größen: XS-XL



Herren	Größe	Damen
42 - 44	XS	32 - 34
46 - 48	S	36 - 38
50 - 52	M	40 - 42
54 - 56	L	44 - 46
58 - 60	XL	48 - 50
62 - 66	XXL	52 - 56

Art.Nr	Beschreibung	Preis
BB265	Rost	52,95 €
BB267	Graublau	52,95 €

Chef Works Urban Springfield Kochjacken Unisex

Unisex Kochjacke mit Reißverschluss und Kragen mit Fixierlasche, um die Schürze am Platz zu halten. Der leichte Stoff, die kurzen Ärmel sowie die Cool-Vent-Einsätze in den Seiten halten Sie kühl und sorgen den ganzen Tag lang für ein angenehmes Gefühl.



- Polyester-Baumwolle 130g/m²
- Unisexmodell
- Doppelter Reißverschluss vorne
- Thermometer- & Handytasche
- Seitenschlitz für Komfort und Passform
- Größen S-XL

Herren	Größe	Damen
42 - 44	XS	32 - 34
46 - 48	S	36 - 38
50 - 52	M	40 - 42
54 - 56	L	44 - 46
58 - 60	XL	48 - 50
62 - 66	XXL	52 - 56

Art.Nr	Beschreibung	Preis
B471	Weiß	41,25 €
B472	Schwarz	44,30 €

TISCHSERVICE

RESTAURANT, BAR
& HOTEL

MÖBEL

EINWEGARTIKEL
& REINIGUNGKLEIDUNG
& ARBEITSSCHUHE

KÜCHE

KÜCHENMÖBEL
& TRANSPORT

GERÄTE

KÜHLEN & GEFRIEREN

Chef Works Urban Delancy Kochjacken

Diese ultra-leichte Kochjacke aus Denim Baumwolle ist extrem bequem dank elastischer Kontrasteinsätze aus Polybaumwolle. Die Delancy hat einen verdeckten Reißverschluss, eine Thermometertasche auf dem linken Ärmel und eine Handytasche auf dem rechten Ärmel. Mit einem Schlitz an den Seitennähten und einer Lasche samt Druckknopf zur Befestigung von Schürzen.

- 100% Baumwolle 160g/m²
- Einreihig
- Flexibles Material an den Seiten
- Seitenschlitze
- Lasche mit Druckknopf am Nacken zur Befestigung von Schürzen
- Größen: S-XL



Herren	Größe	Damen
42 - 44	XS	32 - 34
46 - 48	S	36 - 38
50 - 52	M	40 - 42
54 - 56	L	44 - 46
58 - 60	XL	48 - 50
62 - 66	XXL	52 - 56

Art.Nr	Beschreibung	Preis
BB270	Denim grau	72,40 €

Chef Works Urban Tribeca Kochjacken

Diese leichte und moderne Kochjacke verfügt über flexible Kontrasteinsätze und einen Druckknopfverschluss. Außerdem zeichnet sie sich durch Taschen mit verdecktem Reißverschluss, 2 Taschen auf den Ärmeln und einer Schlaufe mit Druckknopf zur Befestigung von Schürzen aus.

- 100% Baumwolle 136g/m²
- Einreihig
- Flexible Einsätze an den Seiten und am Rücken
- Lasche mit Druckknopf am Nacken zur Befestigung von Schürzen
- Größen: S-XL



Herren	Größe	Damen
42 - 44	XS	32 - 34
46 - 48	S	36 - 38
50 - 52	M	40 - 42
54 - 56	L	44 - 46
58 - 60	XL	48 - 50
62 - 66	XXL	52 - 56

Art.Nr	Beschreibung	Preis
BB279	Denim grau	65,95 €

Whites Nevada Unisex Kochjacke

Leichtgewichtige Kochjacke mit kurzen Ärmeln und modernen schwarzen Kontrastdetails. Ausgestattet mit verdunstungsfördernden Elementen für die Luftzirkulation, um Sie kühl und trocken zu halten.

- Polyester-Baumwolle 190g/m²
- Druckknöpfe aus Edelstahl
- Verdunstungsfördernde Elemente
- Thermometertasche auf dem Ärmel
- Größen XS-XXL



Herren	Größe	Damen
42 - 44	XS	32 - 34
46 - 48	S	36 - 38
50 - 52	M	40 - 42
54 - 56	L	44 - 46
58 - 60	XL	48 - 50
62 - 66	XXL	52 - 56

Art.Nr	Beschreibung	Preis
A928	Weiß mit schwarzen Kontrasten	18,70 €

Chef Works Calgary Kochjacken

Diese leichte Unisex Kochjacke ist atmungsaktiv dank der Cool Vent™-Technologie. Daher ist diese Kochjacke auch nach längerer Tragezeit noch bequem.

- Leichte Polybaumwolle
- Zweireihig
- Stoffüberzogene Knöpfe
- Umgeschlagene Manschetten
- Cool Vent™-Rückendetail
- Thermometer- und Brusttasche auf der linken Seite
- Größen: XS-XXL



Herren	Größe	Damen
42 - 44	XS	32 - 34
46 - 48	S	36 - 38
50 - 52	M	40 - 42
54 - 56	L	44 - 46
58 - 60	XL	48 - 50
62 - 66	XXL	52 - 56

Art.Nr	Beschreibung	Preis
B649	Weiß	31,20 €

Chef Works Urban Jogger Kochhose



Diese bequeme, modische Kochhose hat eine nach unten hin schmalere Beinform und diverse praktische Taschen.



- Polybaumwolle 167g/m²
- Hosenbein mit elastischem Saum
- Moderne, schmale Passform
- Gürtelschlaufen
- Leichtes Material
- Größen S-XL

Größentabelle	
XS	40 - 42
S	44 - 46
M	48 - 50
L	52 - 54
XL	56 - 58
XXL	60 - 62

Art.Nr	Beschreibung	Preis
BB300	Schwarz & Weiß	62,45 €

Whites Vegas Unisex Kochhose

Einfache, stilvolle und langlebige Unisex Hose mit extra breitem elastischem Bund für eine komfortable Passform.



**FÜR VEGAS
KOCJACKEN**
SIEHE SEITE 214



- Polybaumwolle
- Elastischer Bund (5cm)
- Geeignet für die chemische Reinigung
- Innenbeinlänge 83cm
- Größen XS-XXL



Art.Nr	Beschreibung	Preis
1 A582	Schwarz	17,95 €
2 DL712	Schwarz & weiß kariert	17,95 €
3 B311	Blau & weiß kariert	17,95 €
4 U400	3m Saumband	2,35 €

Größentabelle	
XS	26" - 28"
S	30" - 32"
M	34" - 36"
L	38" - 40"
XL	42" - 44"
XXL	46" - 48"

TISCHSERVICE

RESTAURANT, BAR
& HOTEL

MÖBEL

EINWEGARTIKEL
& REINIGUNGKLEIDUNG
& ARBEITSSCHUHE

KÜCHE

KÜCHENMÖBEL
& TRANSPORT

GERÄTE

KÜHLEN & GEFRIEREN

Whites Unisex Easyfit Kochhose

Traditionell gestaltete Kochhose für den täglichen Komfort in der Küche. Zu lange Hosenbeine können für eine bessere Passform aufgerollt werden. Die schwarze teflonbeschichtete Kochhose bietet zusätzlichen Schutz. Ausgestattet mit Gesäßtasche und zwei Seitentaschen.

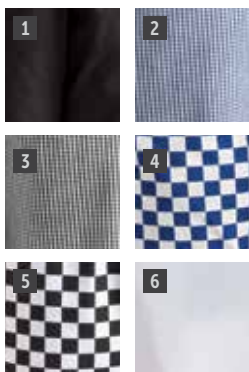

- Polybaumwolle
- Extra breiter elastischer Bund mit Kordelzug
- Geeignet für die chemische Reinigung
- Innenbeinlänge 84cm
- Größen XS-XXL

Art.Nr	Beschreibung	Preis
1 A029T	Polyester/Baumwolle mit Teflonbeschichtung schwarz	20,80 €
2 A025T	Blau/weiß klein kariert	20,80 €
3 A026T	Polyester/Baumwolle schwarz/weiß kariert	20,80 €
4 A043T	Polyester/Baumwolle blau/weiß großkariert	20,80 €
5 A042T	Polyester/Baumwolle schwarz/weiß großkariert	20,80 €
6 A575T	Weiß	20,80 €

Größentabelle	
XS	26" - 28"
S	30" - 32"
M	34" - 36"
L	38" - 40"
XL	42" - 44"
XXL	46" - 48"

Kochkleidung für Kinder

Unser Angebot an Kinderkochkleidung ist perfekt für kleine Leute, die in der Küche bleiben möchten. Sehr praktisch um den Kindern das Aussehen von einem professionellen Koch zu geben.

Verstellbares Nackenband



Art.Nr	Beschreibung	Preis
7 B120	Weiß (5-7 Jahre)	2,55 €
B356	Weiß Latzschürzen	5,25 €
8 B357	Schwarz & Weiß Latzschürzen	5,25 €

Kleiden Sie Ihren kleinen Koch wie einen Profi!



Art.Nr	Beschreibung	Preis
A677	Kinderkochmütze	6,20 €



Art.Nr	Beschreibung	Preis
9 B124	Klein (5-7 Jahre)	12,45 €
B125	Groß (8-10 Jahre)	13,50 €

Chef Works Executive Damenkochhose



Speziell entwickelt um sich der weiblichen Form anzupassen. Diese Hose hat eine schmale Taille und sitzt komfortabel auf der Hüfte mit einer femininen und schmeichelhaften Passform. Gesäßtaschen haben Klappen für die Sicherung von Wertgegenständen.

- Polybaumwolle
- Elastischer Bund (38mm) mit Kordel
- 2 Seiten- und 2 Gesäßtaschen
- Innenbeinlänge 80cm
- Größen XS-XL

Größentabelle	
XS	26" - 28"
S	30" - 32"
M	34" - 36"
L	38" - 40"
XL	42" - 44"
XXL	46" - 48"

Art.Nr	Beschreibung	Preis
A431	Damenkochhose	36,40 €
U400	3m Saumband	2,35 €

Chef Works Unisex Slim Fit Cargohose



Diese Slim Fit Cargohose bietet Komfort, Flexibilität und einen Hauch von modernem Stil, wodurch sie sowohl als Arbeitshose als auch für den privaten Gebrauch geeignet ist. Praktisch und vielseitig hat diese Cargohose Gesäß- und Beintaschen mit Klettverschluss, perfekt für Handy und andere Wertgegenstände.

- Elastischer Bund mit Kordelzug
- Verdeckter Reißverschluss
- 1 Bein-, 1 Handy-, 2 Front- und 2 Gesäßtaschen
- Innenbeinlänge 84cm
- Größen XS-XXL



Handytasche

Größentabelle	
XS	26" - 28"
S	30" - 32"
M	34" - 36"
L	38" - 40"
XL	42" - 44"
XXL	46" - 48"

Art.Nr	Beschreibung	Preis
B222	Schwarz	39,55 €
U400	3m Saumband	2,35 €

Chef Works Leichte Hose



Dank der modernen, schlanken Passform ist diese Hose extrem bequem. Sie ist darüber hinaus vorne und hinten mit praktischen Taschen ausgestattet, sowie mit verdeckten, doppelten Nähten, die für mehr Strapazierfähigkeit an den Verschleißpunkten sorgen.

- Polybaumwolle 160g/m²
- Elastischer Bund mit Kordelzug
- Mit verzierter Naht an der Rückseite vom Hosenbein
- Moderne, gerade Passform
- Größen: S-XL

Größentabelle	
XS	26" - 28"
S	30" - 32"
M	34" - 36"
L	38" - 40"
XL	42" - 44"
XXL	46" - 48"

Art.Nr	Beschreibung	Preis
BB301	Schwarz	44,30 €

Chef Works Executive Kochhose



Kochhose mit stilvollem Fischgrätenmuster und komfortablen elastischen Einsätzen im Bund, für den perfekten Sitz. Gürtelschlaufen vorhanden.

- Ultralux™ Polybaumwolle
- Gerundeter elastischer Bund mit Kordelzug
- Reißverschluss mit Knopfverschluss
- 2 tiefe Vordertaschen, 2 Gesäßtaschen
- Innenbeinlänge 83cm
- Größen S-XL

Größentabelle	
XS	40 - 42
S	44 - 46
M	48 - 50
L	52 - 54
XL	56 - 58
XXL	60 - 62

Art.Nr	Beschreibung	Preis
A674	Schwarz	41,65 €
U400	3m Saumband	2,35 €

TISCHSERVICE

RESTAURANT, BAR & HOTEL

MÖBEL

EINWEGARTIKEL & REINIGUNG

KLEIDUNG & ARBEITSSCHUHE

KÜCHE

KÜCHENMÖBEL & TRANSPORT

GERÄTE

KÜHLEN & GEFRIEREN

KLEIDUNG & ARBEITSSCHUHE / KOCHKLEIDUNG

Whites Mütze

100% Nylon. Elastisches Band. Netzoberseite. Einheitsgröße.



Art.Nr	Beschreibung	Preis
B252	Weiß	3,40 €

Whites Mütze mit Haarnetz

100% Nylon. Einheitsgröße.



Art.Nr	Beschreibung	Preis
B226	Weiß	3,40 €

Hüte

Leichter 100% PolyesterNetzhut. Größen S (54,5cm), M (57cm) und L (58,5cm).



Art.Nr	Beschreibung	Preis
A214	Weiß ohne Haarnetz	10,35 €

Whites Bäckermütze

Polybaumwolle. Einheitsgröße.



Art.Nr	Beschreibung	Preis
A212	Bäckermütze	5,45 €

Plastico Einwegpapierschiffchen

Einheitsgröße.



Art.Nr	Beschreibung	VE	Preis
A255	Weiß	100	15,00 €

Whites Mütze

Polybaumwolle. Einheitsgröße.



Art.Nr	Beschreibung	Preis
B255	Weiß	3,40 €
B257	Blau kariert	4,45 €



Chef Works Kappen

Diese eleganten Kappen sind eine Alternative zur traditionellen Kochmütze. Aus Polyester/Baumwolle mit Elastan und integriertem Schweißband. Erhältlich in zwei Größen und zwei Farben.



Art.Nr	Beschreibung	Preis
B169	Schwarz	14,55 €

Whites Kochmütze

Polyester/Baumwolle. Größen S(56cm), M(58cm) und L(61cm).



Art.Nr	Beschreibung	Preis
A200	Weiß	7,25 €

Lion Haarnetz

Separat oder unter anderen Kopfbedeckungen zu tragen.



Art.Nr	Beschreibung	VE	Preis
A291	Netz	50	14,90 €
B470	Bartnetz	50	14,90 €

Einwegkochmütze

Papier. Einheitsgröße.



Art.Nr	Beschreibung	VE	Preis
A260	Weiß	50	25,00 €

Plastico Einwegkochmütze

Papier. Einheitsgröße.



Art.Nr	Beschreibung	VE	Preis
A250	Weiß	50	35,00 €

Whites Skull Cap



Polyester/Baumwolle. Geeignet für die chemische Reinigung. Größen S-XL.

Art.Nr	Beschreibung	Preis
A203	Weiß	4,10 €
A206	Schwarz	4,10 €

Größe	passend für
S	57cm
M	58cm
L	60cm
XL	63cm

Whites Skull Cap

Polyester/Baumwolle mit Gummizug hinten. Einheitsgröße.



Art.Nr	Beschreibung	Preis
1 A706	Königsblau	4,45 €
2 A047	Rot	4,45 €
3 A171	Blau gestreift	4,45 €

Art.Nr	Beschreibung	Preis
4 A967	Schwarz gestreift	4,45 €
5 A161	Schwarz kariert	4,45 €

Cool Vent Kopfbekleidung



Cool Vent-Kopfbekleidungen sind darauf ausgelegt, die Feuchtigkeit abzuleiten und kühle Luft zirkulieren zu lassen. Hierdurch fühlt sich Ihre Haut angenehm kühl an.

Chef Works Cool Vent Beanie

Cool Vent Beanie mit Elementen zur Luftzirkulation, um den Kopf in der Küche kühl zu halten. Einheitsgröße mit Klettverschluss.



Verstellbarer Klettverschluss an der Rückseite.

- Cool Vent Oberseite
- Leichtgewichtiger Twillstoff
- Verstellbarer Klettverschluss

Art.Nr	Beschreibung	Preis
A919	Grau	6,00 €
A703	Weiß	6,00 €
A704	Schwarz	6,00 €
A920	Bordeaux	6,00 €
A956	Rot	6,00 €
B173	Blau	6,00 €

Chef Works Total Vent Beanie

Vollständig hergestellt aus Cool Vent Material. Führt warme Luft ab und führt kalte Luft zu. Ausgestattet mit Schweißband an der Innenseite. Elastischer Teil auf der Rückseite ermöglicht optimale Passform und Komfort.



Extra Loch für Zopf.

Art.Nr	Beschreibung	Preis
A977	Unisex weiß	6,50 €
A978	Unisex schwarz	6,50 €
B052	Damen weiß	7,25 €
B053	Damen schwarz	7,25 €

Chef Works Cool Vent Beanie in Nadelstreifenoptik

Einheitsgröße. Leichtgewichtige Kochmütze aus Polyester/Baumwolle mit verstellbarem Klettverschluss und Cool Vent Oberseite zur Förderung der Luftzirkulation.



Art.Nr	Beschreibung	Preis
B228	Nadelstreifen	6,00 €

TISCHSERVICE

RESTAURANT, BAR & HOTEL

MÖBEL

EINWEGARTIKEL & REINIGUNG

KLEIDUNG & ARBEITSSCHUHE

KÜCHE

KÜCHENMÖBEL & TRANSPORT

GERÄTE

KÜHLEN & GEFRIEREN

KLEIDUNG & ARBEITSSCHUHE / KOCHKLEIDUNG

Whites Baseball Caps

Baseball Caps mit verstellbarem Verschluss an der Rückseite. Hält Sie kühl bei heißem Wetter. Einheitsgröße. 65% Polyester, 35% Baumwolle.



Art.Nr	Beschreibung	Preis
A219	Schwarz	4,95 €
A217	Rot	4,95 €
A220	Weiß	4,95 €
A221	Blau	4,95 €

Cool Vent Kopfbekleidung

Cool Vent-Kopfbedeckungen sind darauf ausgelegt, die Feuchtigkeit abzuleiten und kühle Luft zirkulieren zu lassen. Hierdurch fühlt sich Ihre Haut angenehm kühl an.



Chef Works Cool Vent Baseball Cap

Einheitsgröße. Kontrastfarbiger Zierrand am Sonnenschutz.



- Komplette aus Cool Vent Material
- Inneres Schweißband
- Verstellbarer Verschluss

Art.Nr	Beschreibung	Preis
A945	Rot	8,30 €
A942	Grau	8,30 €
B171	Blau	8,30 €



Verstellbarer Verschluss für eine optimale Passform.



Chef Works Cool Vent Kopfbekleidung

Verstellbarer Verschluss für optimalen Sitz. Einheitsgröße.



Verstellbarer Verschluss für optimalen Sitz.



Art.Nr	Beschreibung	Preis
A976	Baseball Cap schwarz	10,35 €

Chef Works Weiße Kochmütze

Polybaumwolle mit verstellbarer Schnalle für eine perfekte Passform.



Art.Nr	Beschreibung	Preis
A963	Weiß	8,30 €

Chef Works Schwarze Kochmütze

Polybaumwolle, mit verstellbarer Schnalle für eine perfekte Passform.



Art.Nr	Beschreibung	Preis
A962	Schwarz	8,30 €

Whites Kochkopftuch

Kopftuch mit verdunstungsfördernden Einsätzen, die den Kopf kühl halten.



Art.Nr	Beschreibung	Preis
B390	Schwarz	6,50 €

Chef Works Kopftuch



Polybaumwolle mit elastischem Band für Komfort und eine perfekte Passform.



Art.Nr	Beschreibung	Preis
A702	Schwarz	8,30 €

Buff Headwear



1

Ein nahtloses Tuch aus einem luftdurchlässigen und absorbierenden Mikrofaserstoff. Kann in 8 unterschiedlichen Varianten getragen werden. Einheitsgröße.



Art.Nr	Beschreibung	Preis
1 A283	Schwarz	20,80 €
2 A289	Schwarz Kaschmir	20,80 €



Whites Farbige Halstücher

Einfach zu waschen. Größe (cm): 90(B) x 65(T).



3



Art.Nr	Beschreibung	Preis
3 A010	Weiß	2,75 €
4 A264	Schwarz	2,75 €
5 A011	Kobaltblau	2,75 €
6 A054	Rot	2,75 €
7 A261	Schwarz/weiß großkariert	2,75 €

Latzschürze gestreift

Langlebige, strapazierfähige und pflegeleichte Schürze mit Streifen aus Polybaumwolle.



Art.Nr	Beschreibung	Preis
1 A530	Blau/weiß	7,95 €
A662	Blau/weiß XL	11,40 €
2 A535	Blau/weiß + Tasche	7,95 €
3 A935	Schwarz/weiß	7,95 €

Whites Standard Vorbinder

Vorbinder aus Polybaumwolle mit eingenähten Bindebändern.
Größe: 75(L) x 90(B)cm.



Art.Nr	Beschreibung	Preis
A501	Weiß	5,80 €
A968	Schwarz	7,25 €

Whites Vorbinder gestreift

Vorbinder aus Polybaumwolle in einem traditionellen Streifendruck mit eingenähten schwarzen Bindebändern.



Spezifikation
A938 Größe: 75(L) x 90(B)cm
A647 Größe: 75(L) x 90(B)cm

Art.Nr	Beschreibung	Preis
A938	Schwarz/weiß	8,30 €
A647	Blau/weiß	8,30 €

TISCHSERVICE

RESTAURANT, BAR
& HOTEL

MÖBEL

EINWEGARTIKEL
& REINIGUNG

KLEIDUNG
& ARBEITSSCHUHE

KÜCHE

KÜCHENMÖBEL
& TRANSPORT

GERÄTE

KÜHLEN & GEFRIEREN

KLEIDUNG & ARBEITSSCHUHE / KOCHKLEIDUNG

Chef Works Latzschürze

Diese robust gewebte Latzschürze ist perfekt für jeden Koch. Ausgestattet mit Bändern für die richtige Passform. Extra breite Ausführung von 94cm sorgt für optimalen Schutz vor Spritzern. Größe: 99(L) x 94(B)cm.



Art.Nr	Beschreibung	Preis
1 B249	Blau & Weiß	15,60 €
2 B248	Schwarz & Weiß	15,60 €

Whites Latzschürze

Traditionelle weiße Latzschürze aus Polybaumwolle. Erhältlich in zwei Längen mit Bindebändern. Extra lang mit Messingösen.



Lange Version mit Messingösen



Art.Nr	Beschreibung	Preis
A521	Weiß	5,95 €
A522	90 x 105cm	9,25 €

Whites Latzschürze

Strapazierfähige und verschleißfeste Latzschürze aus pflegeleichter Polybaumwolle. Größe: 96,5(L) x 71,1(B)cm.



Art.Nr	Beschreibung	Preis
3 A532	Rot gestreift	9,25 €
4 A558	Schwarz gestreift	9,25 €
5 A275	Schwarz kariert	9,25 €
6 A554	Blau kariert	9,25 €

Whites 100% Wasserabstoßende Latzschürzen

100% wasserabstoßende Nylon-Latzschürze. Größe: 101,6(L) x 71,1(B)cm.



Art.Nr	Beschreibung	Preis
1 A580	Blau gestreift	11,95 €
2 A581	Rot gestreift	11,95 €
3 A896	Blau	11,95 €

Einwegschürzen

Wegwerfschürzen für den einmaligen Gebrauch.



Art.Nr	Beschreibung	VE	Preis
4 A305	Blau	100	15,55 €
5 A310	Weiß	100	15,55 €

TISCHSERVICE

RESTAURANT, BAR
& HOTEL

MÖBEL

EINWEGARTIKEL
& REINIGUNG

KLEIDUNG
& ARBEITSSCHUHE

KÜCHE

KÜCHENMÖBEL
& TRANSPORT

GERÄTE

KÜHLEN & GEFRIEREN

Whites Verstärkte Latzschürze aus PVC Nylon

PVC Nylonschürze mit Messingösen. Größe: 105(L) x 90(B)cm. Ausgestattet mit 3 x 60cm losen Bändern.



Messingösen

Art.Nr	Beschreibung	Preis
A590	PVC Nylon	13,50 €

Burnguard Nylonschürze

Leichtgewichtige Nylonschürze mit VaporGuard™ Beschichtung. Schützt gegen Dampf, heiße Flüssigkeiten und Fett. Einfach zu reinigen. Abmessung 93(L)x64(B)cm.



Art.Nr	Beschreibung	Preis
GD331	Blau	49,95 €

Whites Lebensmittelhygienejacken

Langlebige Jacken ohne Außentaschen, so dass sie für Lebensmittelhygienezwecke geeignet sind.



- Polyester/Baumwolle einlaufvorbehandelt
- Versteckter Druckknopfverschluss
- Innentasche
- Größen M-XL

Maattabel	
S	92-97cm
M	102-107cm
L	112-117cm
XL	132-137cm

Art.Nr	Beschreibung	Preis
A351	Weiß	20,90 €

Whites Latzschürzen aus Polybaumwolle

Strapazierfähige und verschleißfeste Latzschürze aus pflegeleichter Polybaumwolle. Größe: 96,5(L) x 71,1(B)cm.

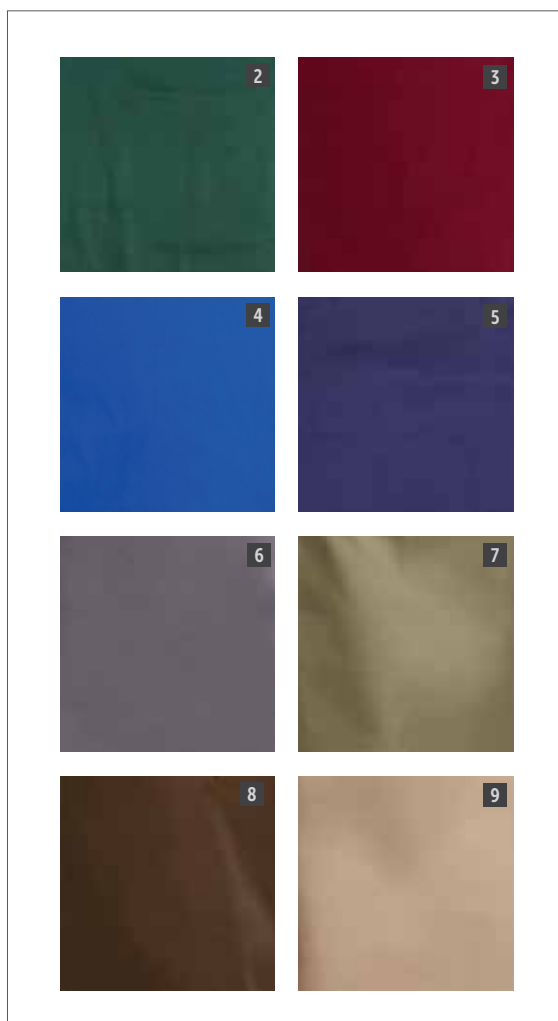

Art.Nr	Beschreibung	Preis
1 A279	Schwarz	5,95 €
2 A540	Grün	8,30 €
3 A557	Bordeaux	8,30 €
4 A542	Kobaltblau	8,30 €
5 A543	Dunkelblau	8,30 €
6 B426	Grau	8,30 €
7 B427	Olive	8,30 €
8 B428	Schokolade	8,30 €
9 B429	Hellbraun	8,30 €

TISCHSERVICE

RESTAURANT, BAR
& HOTEL

MÖBEL

EINWEGARTIKEL
& REINIGUNGKLEIDUNG
& ARBEITSSCHUHE

KÜCHE

KÜCHENMÖBEL
& TRANSPORT

GERÄTE

KÜHLEN & GEFRIEREN



Chef Works Urban Moderne Kollektion Schürzen und Vorbinder

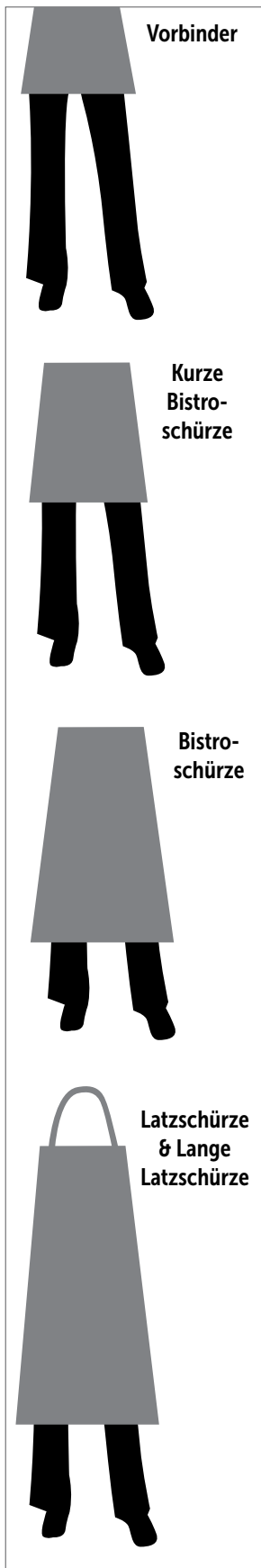

Ausführungen in folgenden Designs erhältlich:



Beschreibung	Memphis indigo	Memphis schwarz	Manhattan schwarz	Chesapeake grau	Austin	Preis
Vorbinder	B592	B591	B339	-	-	18,70 €
Kurze Bistroschürze	B588	B587	-	-	BB019	22,85 €
Bistroschürze	B345	B344	-	-	-	22,85 €
Latzschürze	B721	B720	-	B346	BB007	24,95 €
Lange Latzschürze	B341	B340	-	-	-	24,95 €

Ein frischer inspirierender Straßen-Look, der praktisch und modisch ist. Wählen Sie aus einer Reihe von trendigen Designs, einschließlich Wet-Look und Denim. Hergestellt aus einer Mischung aus Baumwolle, Denim oder Polyester, für optimale Haltbarkeit und ohne Kompromisse beim Komfort. Halten Sie notwendige Dinge griffbereit, in ausreichenden Taschen, um Zeit zu sparen.



TISCHSERVICE

RESTAURANT, BAR
& HOTEL

MÖBEL

EINWEGARTIKEL
& REINIGUNGKLEIDUNG
& ARBEITSSCHUHE

KÜCHE

KÜCHENMÖBEL
& TRANSPORT

GERÄTE

KÜHLEN & GEFRIEREN

Ausführungen in folgenden Designs erhältlich:



Boulder

Dorset
rostbraun

Dorset Taupe

Berkeley
HimmelblauBerkeley
SchwarzBerkeley dunkles
indigoblauBerkeley
Mittelblau

Vorbinder

Ref	Description	Preis
BB020	Boulder	44,90 €
BB202	Dorset rostbraun	31,20 €
BB003	Dorset Taupe	44,90 €
BB208	Berkeley Himmelblau	51,95 €
BB205	Berkeley Schwarz	48,45 €
BB206	Berkeley dunkles indigoblau	55,75 €
BB207	Berkeley Mittelblau	48,45 €

Kurze Bistro-schürze

Ref	Description	Preis
BB035	Boulder	24,95 €
BB026	Dorset Taupe	24,95 €

Chef Works Verstellbare Latzschürzen



Schürzen aus Polybaumwolle mit verstellbarer Nackenlänge für eine perfekte Passform. Ausgestattet mit doppelter Tasche. Verstärktes Nackenband und Nähte an den Druckpunkten für extra lange Lebensdauer. Geeignet für Küchen- und Bedienungspersonal. Erhältlich in schwarz, weiß und in diversen Streifenmodellen. Größe: 87(L) x 61(B)cm. Taschengröße: 34(B) x 21(T)cm.

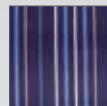

Dunkelblau & blau gestreift



Rot & grau gestreift



Verstellbares Nackenband für eine optimale Passform und Komfort.

Art.Nr	Beschreibung	Preis
1 A924	Schwarz	12,45 €
2 A923	Weiß	12,45 €
A972	Dunkelblau & blau gestreift	13,45 €
A971	Rot & grau gestreift	13,45 €

Chef Works Verstellbare Latzschürzen



Schürzen in Einheitsgröße mit Nackenverschluss, geeignet für Servicepersonal. Verstellbare und vielseitige Schürzen aus fleckenabweisendem Stoff. 85(L) x 60(B) cm.

- Polybaumwolle
- Verstellbarer Nackenverschluss
- Doppelte Tasche
- Verstärkte Naht



Grau



Bordeaux



Orange



Rot

Art.Nr	Beschreibung	Preis
B193	Blau	13,50 €
B192	Grau	13,50 €
B194	Bordeaux	13,50 €
B190	Limette	13,50 €
B195	Orange	13,50 €
B196	Rot	13,50 €

Chef Works Nadelstreifenschürze

Stilvolle Schürzen mit Nadelstreifen und verstärkten Belastungspunkten. Wählen Sie zwischen einer Latzschürze mit verstellbarem Nackenverschluss oder einem Vorbinder. Latzschürze: 61(B) x 85(L)cm. Vorbinder: 80(B) x 48(L)cm.

- Garngefärbte Polybaumwolle
- Verstärkte Belastungspunkte
- In der Mitte geteilte aufgesetzte Taschen
- Schwarze kontrastierende Bindebänder



Art.Nr	Beschreibung	Preis
1 B229	Latzschürze	12,45 €
2 B230	Vorbinder	12,45 €

Whites Bistroschürze

Langlebige Bistroschürzen aus Polybaumwolle. Für Bedienungspersonal und für die chemische Reinigung geeignet. Größen mittellang(cm): 100(B) x 70(L). Mittellange Schürzen verfügen über eine Tasche. Taschengröße (cm): 22,5(B) x 20(T).



Art.Nr	Beschreibung	Preis
B133	Schwarz	7,25 €
B132	Weiß	7,25 €

TISCHSERVICE

RESTAURANT, BAR
& HOTEL

MÖBEL

EINWEGARTIKEL
& REINIGUNGKLEIDUNG
& ARBEITSSCHUHE

KÜCHE

KÜCHENMÖBEL
& TRANSPORT

GERÄTE

KÜHLEN & GEFRIEREN

KLEIDUNG & ARBEITSSCHUHE / SERVICEBEKLEIDUNG

Whites Southside Denimbistroschürzen schwarz

Komfort und Funktionalität werden bei diesen robusten Schürzen perfekt kombiniert. Mit großer Fronttasche, kontrastierenden Nähten und Bindegürteln.



Art.Nr	Beschreibung	Preis
B995	Bistroschürze schwarzer Denim 76 x 40cm	7,25 €
B991	Bistroschürze schwarzer Denim 100 x 70cm	9,35 €
B981	Latzschürze schwarzer Denim 70 x 100cm	9,35 €

Chef Works Damenshirt

Dieses schwarze Shirt aus Polybaumwolle ist sehr gut geeignet für das Servicepersonal. Die Stretchqualität sorgt für eine gute Passform und ein angenehmes Tragegefühl.

- 64% Polyester, 34% Baumwolle, 2% Elasthan
- Knopfverschluss
- 3/4 Ärmel
- Größen XS-XL



Art.Nr	Beschreibung	Preis
B314	Damenshirt schwarz	22,85 €

Größentabelle	
XS	76 - 81cm
S	86 - 91cm
M	97 - 102cm
L	107 - 112cm
XL	117 - 122cm

Chef Works Damenshirt mit V-Ausschnitt

Komfortables Damenshirt aus Lycra ® Mix mit schmeichelndem Schnitt, ¾-Arm und lockerem V-Ausschnitt. Ideal in Bars und Restaurants. Größen XS-XL.



Größentabelle	
XS	98cm
S	104cm
M	110cm
L	117cm
XL	123cm

Art.Nr	Beschreibung	Preis
B038	Schwarz	15,60 €

Whites Geldtasche



Schürze aus Polybaumwolle mit Taschen, damit Sie das Wesentliche dabei und trotzdem Ihre Hände frei haben.

Art.Nr	Beschreibung	Preis
A551	Schwarz	5,25 €

Whites Geldtasche mit Reißverschluss



Schürze aus Polybaumwolle mit Reißverschluss zur sicheren Aufbewahrung von Wertsachen. Größe (cm): 30(L) x 45(B). Taschengröße (cm): 31(B) x 14,5(T). Bindeband: 1,4m.

Art.Nr	Beschreibung	Preis
A587	Schwarz	6,50 €

Servierhandschuhe

100% Baumwolle. Herren- und Damenausführungen erhältlich in den Größen M und L.



Art.Nr	Beschreibung	Preis
A545	Damen	7,25 €
A546	Herren	8,30 €

Whites Servierschürze



Pflegeleichtes Polyester. Einheitsgröße.

Art.Nr	Beschreibung	Preis
B740	Weiß	6,20 €

TISCHSERVICE

RESTAURANT, BAR
& HOTEL

MÖBEL

EINWEGARTIKEL
& REINIGUNGKLEIDUNG
& ARBEITSSCHUHE

KÜCHE

KÜCHENMÖBEL
& TRANSPORT

GERÄTE

KÜHLEN & GEFRIEREN

T-Shirts

100% Baumwolle mit bequemen Rippstrickkragen.
Erhältlich in den Größen M-XL.



Größentabelle

M	127-132cm
L	137-142cm
XL	147-152cm

Art.Nr	Beschreibung	Preis
A103	Weiß	6,95 €
A295	Schwarz	6,95 €

Bedrucktes T-Shirt

100% Baumwolle mit einzeln geripptem Rundhalsausschnitt von Schulter zu Schulter. Doppelte Steppnähte an Ärmel und Saum. Waschbar bei 40°C.
Größen S-XL.



Größentabelle

S	92-97cm
M	102-107cm
L	112-117cm
XL	124-127cm

Art.Nr	Beschreibung	Preis
A673	Staff	10,35 €

Stickereiservice

Geben Sie Ihrem Unternehmen ein zusätzliches professionelles Aussehen mit unseren umfassenden Stickereidienstleistungen. Verbessern Sie Ihre Berufsbekleidung mit Ihrem eigenen Logo, den Personalnamen und Titel und es steht sogar eine breite Palette an Flaggen für ein Rundum-Branding-Paket zur Verfügung.

Art.Nr	Beschreibung	Preis
A999	Standardstickerei (bis zu 30 Buchstaben)	7,80 €

Schritt 1 - Wählen Sie das Kleidungsstück

Wählen Sie das Kleidungsstück das bestickt werden soll. Kleidung kann an unterschiedlichen Stellen bestickt werden.

- Latzschürzen
- T-Shirts
- Schürzen
- Hemden
- Kochjacken
- Baseball Caps

Schritt 2 - Wählen Sie die Schriftart

Wählen Sie eine Schriftart aus der unten angegebenen Liste.

Clarendon
Brush script
Helvetica

Schritt 3 - Wählen Sie die Farbe

Wählen Sie eine Schriftfarbe aus der unten angegebenen Liste.

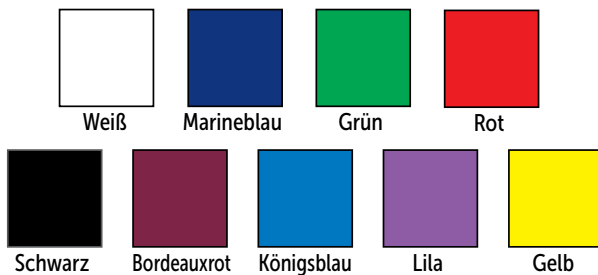

Schritt 4 - Wählen Sie die Ausrichtung

Arched
Horizontal
Reverse Arch

Schritt 5 - Wählen Sie die Position



Schritt 6 - Firmen Logos

Für mehr Information über Stickereien eines Logos nehmen Sie bitte direkt mit uns Kontakt auf. Wir erstellen Ihnen ein individuelles Angebot.



Hinweis: Der Preis richtet sich nach der Komplexität des zu gestaltenden Entwurfs.



Chef Works Krawatten

Mix and match Krawatten, geeignet für den Einsatz mit Uniform Works Kollektion.



Art.Nr	Beschreibung	Preis
1 A585	Schwarz	8,30 €
2 A885	Grau gestreift	8,30 €
3 A886	Silber gestreift	8,30 €

Clip-on Krawatte

Clip-on Krawatte aus Polybaumwolle, muss nicht gebunden werden, einfach am Hemdkragen befestigen.



Art.Nr	Beschreibung	Preis
A724	Schwarz	8,30 €

Chef Works Clip-on Fliege

Satinfliege mit einfacher Clip-on-Funktion. Ideal für formelle Anlässe.



Art.Nr	Beschreibung	Preis
A783	Fliege schwarz	8,30 €

Poloshirts

Strapazierfähiges Poloshirt aus Polybaumwolle mit verstärkter Schulterpartie, Bündchen an den Ärmeln und farbigen Knöpfen. Geeignet für chemische Reinigung. Größe S-XL.



Größentabelle	
S	111-121cm
M	127-132cm
L	137-142cm
XL	147-152cm

Art.Nr	Beschreibung	Preis
A735	Schwarz	10,35 €
A736	Dunkelblau	10,35 €
A734	Weiß	10,35 €

Events Herrenweste

Traditionelle Damen- und Herrenweste in verschiedenen Größen.



- Mit Band und Schnalle auf dem Rücken
- 5 Knöpfe
- Erhältlich in den Größen XS - XXL

Art.Nr	Beschreibung	Preis
BB171	Herrenweste	31,20 €
BB173	Damenweste	31,20 €

Chef Works Unisex Hemden

Mix and Match - Stellen Sie Ihre Service-Uniform zu einem perfekten Look zusammen. Alle Hemden und Krawatten aus dieser Kollektion ergänzen sich und bieten ein vielseitiges und unverwechselbares Angebot.



- Polybaumwolle
- Knöpfe aus Perlmutter
- Brusttasche links
- Verstellbare Manschetten
- Größen XS-XL



Herren	Größe	Damen
42 - 44	XS	32 - 34
46 - 48	S	36 - 38
50 - 52	M	40 - 42
54 - 56	L	44 - 46
58 - 60	XL	48 - 50
62 - 66	XXL	52 - 56

Art.Nr	Beschreibung	Preis
A730	Langarm weiß	20,80 €
A798	Langarm schwarz	20,80 €

TISCHSERVICE

RESTAURANT, BAR
& HOTEL

MÖBEL

EINWEGARTIKEL
& REINIGUNG

KLEIDUNG
& ARBEITSSCHUHE

KÜCHE

KÜCHENMÖBEL
& TRANSPORT

GERÄTE

KÜHLEN & GEFRIEREN



Slipbuster Footwear Sportiver Sicherheitsarbeitsschuh

Bequeme, praktische und moderne Schuhe. Perfekt für den täglichen Gebrauch.

- Robustes Mikrofaser Obermaterial
- Zehenkappe bis 200 Joule
- Ölabweisende Antirutschsohlen
- Antistatische Sohlen
- EN 345 (S1)
- Größen 36-47



Art.Nr	Beschreibung	Preis
A708	Sportliches Modell	41,65 €



Slipbuster Footwear Mesh Sicherheitschuh

Leichte und rutschfeste Schuhe mit verbesserter Atmungsaktivität. Die widerstandsfähige Außensohle schützt Ihre Füße und sorgt dafür, dass sie trocken bleiben.

- Zehenkappe bis 200 Joule
- Langlebiges Nylon-Netzgewebe mit TPU Obermaterial
- Perforierte, vorgeformte Innensohle für mehr Atmungsaktivität und Komfort
- Rutschfeste EVA/Gummi-sohlen
- EN ISO 20345:2011 SB FO SRC
- Größen: 37-46



Art.Nr	Beschreibung	Preis
BB421	Schwarz	36,40 €

Slipbuster Footwear Sportlicher Sicherheitsschuh

Diese rutschfesten, eleganten und bequemen Schuhe können problemlos den ganzen Tag getragen werden. Ein sportlicher Schuh mit rutschfester Außensohle, einem Zehenschutz aus Stahl und einer vorgeformten Innensohle samt gepolstertem Ferseneinsatz.



- Zehenkappe bis 200 Joule
- Vorgeformte Innensohle und gepolsterter Ferseneinsatz für mehr Komfort
- Ölstoßende Außensohle
- EN ISO 20345:2011 S1 SRC
- Größen: 37-46



Art.Nr	Beschreibung	Preis
BB420	Schwarz	31,20 €

Slipbuster Footwear Sportlicher Sicherheitsarbeitsschuh

Dank der kontrastierenden Sohle sehen diese Sicherheitsschuhe sehr modern aus. Ölstoßende, rutschfeste Sohlen und perforierte, vorgeformte Innensohlen sorgen für Atmungsaktivität und Komfort.



- Knöchelunterstützung
- Zehenkappe bis 200 Joule
- Beständiges Obermaterial aus Nubukleder
- Ölstoßende, rutschfeste Gummisohle
- EN ISO 20345:2011 SB FO SRC
- Größen: 37-46



Art.Nr	Beschreibung	Preis
BB422	Schwarz	43,70 €

Shoes For Crews Traditionelle Sneaker

Nehmen Sie Ihren Lieblingslook überall mit hin mit diesen traditionellen Ledersneakern. Stilvoll und sehr bequem. Ausschließlich für die Bedienung geeignet.



- Beständiges Obermaterial aus Nubukleder
- Gepolsterte Einlage
- Leichte flexible Zwischensohle
- DIN EN ISO 13287:2012
- Herrengrößen: 41 - 47
- Damengrößen: 36 - 41



Art.Nr	Beschreibung	Preis
BB160	Damenmodell	38,75 €
BB161	Herrenmodell	39,95 €

TISCHSERVICE

RESTAURANT, BAR
& HOTEL

MÖBEL

EINWEGARTIKEL
& REINIGUNGKLEIDUNG
& ARBEITSSCHUHE

KÜCHE

KÜCHENMÖBEL
& TRANSPORT

GERÄTE

KÜHLEN & GEFRIEREN

Birkenstock Super Birki Klogs

Komfortable, flexible und langlebige Klogs für den täglichen Gebrauch in der Küche. Waschmaschinengeeignet (65°C) Schuh mit herausnehmbarem, waschmaschinengeeigneter (30°C) Einlegesohle für verbesserte Hygiene.

- Alproschaum Obermaterial
- Anatomisch geformtes natürliches Fußbett aus Kork
- Säure-, öl- und benzinabstoßende und rutschhemmende Sohlen
- Waschmaschinengeeignet
- CE, DIN, EN 347-1
- Größen 36-46



Art.Nr	Beschreibung	Preis
A899	Schwarz	49,95 €

Cross Bistrocros

Speziell für das Gastronomiegewerbe entwickelt und nach ASTM F1677 auf seine Rutsicherheit getestet. Dieser Schuh übertrifft die üblichen Standards und bietet selbst auf feuchter, mit Seife, Öl oder Fett verunreinigter Oberfläche optimalen Halt. Der geschlossene Zehen- und verstärkte Fußrückenbereich schützen den Fuß vor Spritzern. In der großzügigen Passform kann sich der Fuß natürlich bewegen und ausbreiten. Stoßdämpfung zur Verringerung der Belastung von Füßen, Beinen und Rücken. Leicht zu reinigen.

- Patentiertes Closed Cell Croslite™ Harz
- Geruchs- und bakterienabweisend
- Orthopädisches Fußbett
- Größen 36, 37,5, 39, 40, 41,5, 43, 44, 45,5, 47



Art.Nr	Beschreibung	Preis
A946	Schwarz	49,95 €

Lites Safety Footwear Sicherheitsklogs

Sicherheitsklogs mit abnehmbarem Fersenband für eine optimale Passform. Waschmaschinengeeignet.



- Baumwollinnenfutter
- Zehenkappe bis 200 Joule
- Rutschhemmende, antistatische Sohlen aus Polyurethan
- EN345 (S1)
- Größen 36-47



Art.Nr	Beschreibung	Preis
A813	Schwarz	43,70 €

Lites Safety Footwear Unisex Sicherheitsschuh

Stilvolle Slipper, sehr komfortabel hergestellt aus Mikrofaser. Waschmaschinengeeignet.



- Baumwollinnenfutter
- Zehenkappe bis 200 Joule
- Rutschhemmende, antistatische Sohlen aus Polyurethan
- EN 345 (S1)
- Größen 36-47 in schwarz erhältlich



Art.Nr	Beschreibung	Preis
A845	Schwarz	42,95 €
A801	Weiß	43,70 €

Sicherheitsschuh

Standard Schnürschuh, ideal für die Küche. Waschmaschinengeeignet.



- Baumwollinnenfutter
- Zehenkappe bis 200 Joule
- Rutschhemmende, antistatische Sohlen aus Polyurethan
- EN 345 (S1)
- Größen 36-47



Art.Nr	Beschreibung	Preis
A844	Schwarz Schnürer	42,95 €
B089	Schnürsenkel schwarz	1,80 €

TISCHSERVICE

RESTAURANT, BAR
& HOTEL

MÖBEL

EINZELARTIKEL
& REINIGUNGKLEIDUNG
& ARBEITSSCHUHE

KÜCHE

KÜCHENMÖBEL
& TRANSPORT

GERÄTE

KÜHLEN & GEFRIEREN

Messer mit schwarzem Nylongriff

HYGIPLAS

Diese schlichten, doch hochwertigen Küchenmesser gehören zu den Bestsellern unter den Küchenmessern. Ideal für Auszubildende oder als Starterset. Geschirrspülergeeignet und einfach zu schärfen. Ausgezeichnetes Preis-Leistungs-Verhältnis.

Kochmesser



Art.Nr	Beschreibung	Preis
C554	16cm	6,95 €
C265	21cm	8,60 €
C264	25cm	10,95 €

Filiermesser



Art.Nr	Beschreibung	Preis
C266	15cm	7,55 €

Ausbeinmesser



Art.Nr	Beschreibung	Preis
C267	12,5cm	6,50 €

Fleischmesser Wellenschliff



Art.Nr	Beschreibung	Preis
C579	25cm	8,70 €
C580	30cm	10,95 €

Brotmesser



Art.Nr	Beschreibung	Preis
D734	13cm	16,40 €

Bäckermesser



Art.Nr	Beschreibung	Preis
CF895	25cm	14,20 €

Fleischgabel



Art.Nr	Beschreibung	Preis
C423	15cm	8,85 €

Fleischmesser



Art.Nr	Beschreibung	Preis
C420	13cm	6,50 €

Schälmesser



Art.Nr	Beschreibung	Preis
C268	7cm	1,75 €

Tourniermesser



Art.Nr	Beschreibung	Preis
CF899	7cm	3,30 €

Tomatenmesser



Art.Nr	Beschreibung	Preis
CF897	10cm	5,45 €

Farbkodierte Messer

HYGIPLAS

Diese hochwertigen, farbkodierten Küchenmesser helfen Ihnen, Kreuzkontaminationen zu vermeiden und die Hygienestandards Ihrer Küche so hoch wie möglich zu halten. Geschirrspülergeeignet und leicht zu schärfen. Ausgezeichnetes Preis-Leistungs-Verhältnis.

FLEISCH

OBST/GEMÜSE

FISCH

GEFLÜGEL

KÄSE/BROT

GEBRATENES FLEISCH

Kochmesser 25cm



Art.Nr	Beschreibung	Preis
C886	Roter Griff	10,90 €
C850	Blauer Griff	10,90 €
C816	Gelber Griff	10,90 €
C868	Grüner Griff	10,90 €
C879	Weißer Griff	10,90 €

Kochmesser 22cm



Art.Nr	Beschreibung	Preis
C895	Roter Griff	8,70 €
C851	Blauer Griff	8,70 €
C803	Gelber Griff	8,70 €
C861	Grüner Griff	8,70 €
C842	Brauner Griff	8,70 €

Kochmesser 16cm



Art.Nr	Beschreibung	Preis
C887	Roter Griff	7,95 €
C815	Gelber Griff	7,95 €
C864	Grüner Griff	7,95 €
C871	Weißer Griff	7,95 €

Filiermesser 15cm



Art.Nr	Beschreibung	Preis
C889	Roter Griff	7,60 €
C853	Blauer Griff	7,60 €

Ausbeinmesser 15cm



Art.Nr	Beschreibung	Preis
C890	Roter Griff	8,70 €
C854	Blauer Griff	8,70 €

Fleischmesser 25cm



Art.Nr	Beschreibung	Preis
C810	Gelber Griff	8,95 €
C883	Weißer Griff	8,95 €

Tomatenmesser 10cm Wellenschliff



Art.Nr	Beschreibung	Preis
CF898	Grüner Griff	5,45 €

Brotmesser 20cm

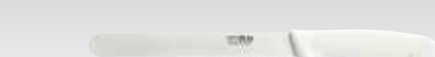

Art.Nr	Beschreibung	Preis
C882	Weißer Griff	7,25 €

Schälmesser 7,5cm



Art.Nr	Beschreibung	Preis
C542	Roter Griff	2,25 €
C544	Blauer Griff	2,25 €
C545	Grüner Griff	2,25 €
C546	Weißer Griff	2,25 €

Officemesser 9cm



Art.Nr	Beschreibung	Preis
C866	Grüner Griff	3,25 €
C840	Brauner Griff	3,25 €

Gemüsemesser 10cm



Art.Nr	Beschreibung	Preis
C860	Grüner Griff	4,30 €

Fleischmesser 30cm

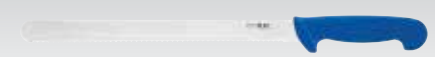

Art.Nr	Beschreibung	Preis
C856	Blauer Griff	9,95 €
C811	Gelber Griff	9,95 €
C867	Grüner Griff	9,95 €
C884	Weißer Griff	9,95 €

Gemüsemesser 10cm Wellenschliff

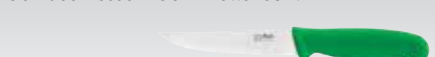

Art.Nr	Beschreibung	Preis
C862	Grüner Griff	4,30 €

Palette 10cm



Art.Nr	Beschreibung	Preis
C538	Weißer Griff	3,90 €

Palette 20cm



Art.Nr	Beschreibung	Preis
C894	Roter Griff	7,95 €
C870	Weißer Griff	7,95 €

Vogue Kochmesser

Vogue Softgriffmesser

Geschmiedete Messer in einem feinen Winkel geschliffen und mit Carbon/Edelstahlklinge mit langer Lebensdauer und hoher Schneidequalität. Langlebige und breite Modelle mit hervorragender Balance und Gewicht. Weiche ergonomische Griffe.

Kochmesser



Art.Nr	Beschreibung	Preis
GD750	20cm	19,55 €
GD752	26cm	21,85 €

Santokumesser



Art.Nr	Beschreibung	Preis
GD759	18cm	19,75 €

Brotmesser



Art.Nr	Beschreibung	Preis
GD753	20cm	17,45 €

Filirmesser



Art.Nr	Beschreibung	Preis
GD758	20cm	13,05 €

Ausbeinmesser



Art.Nr	Beschreibung	Preis
GD754	15cm	12,00 €

Allzweckmesser



Art.Nr	Beschreibung	Preis
GD755	11cm	10,90 €

Officemesser



Art.Nr	Beschreibung	Preis
GD756	8cm	7,60 €

Vogue Pro Softgriffmesser

Professionelle Messer aus hochqualitativem Stahl aus Deutschland. Scharfe Edelstahlklingen und Softgriffe für eine optimale Nutzung. Geschirrspülergeeignet.

Kochmesser



Art.Nr	Beschreibung	Preis
GH526	20cm	24,25 €
GH527	26cm	27,60 €

Flexibles Filirmesser

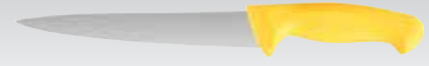

Art.Nr	Beschreibung	Preis
GH525	20cm	17,65 €

Ausbeinmesser



Art.Nr	Beschreibung	Preis
GH524	15cm	13,90 €

Officemesser

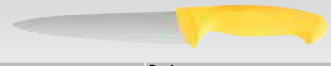

Art.Nr	Beschreibung	Preis
GH522	12,5cm	9,65 €

Fleischmesser

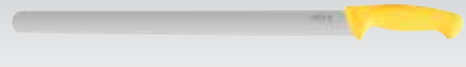

Art.Nr	Beschreibung	Preis
GH529	28cm	21,10 €

Fleischmesser Wellenschliff

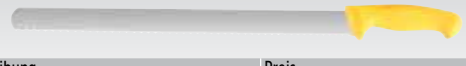

Art.Nr	Beschreibung	Preis
GH530	28cm	22,15 €

Brotmesser



Art.Nr	Beschreibung	Preis
GH528	19cm	18,40 €

Officemesser



Art.Nr	Beschreibung	Preis
GH520	9cm	6,95 €

Sabatier Déglon Produziert von einer französischen Firma mit dem wohlverdienten Ruf für Qualität sind diese Sabatier Déglon Profimesser geschirrspülergeeignet mit schwarzem Thermoplastgriff und Edelstahlklinge.



Kochmesser



Art.Nr	Beschreibung	Preis
C002	10cm	21,35 €
C003	15cm	32,80 €
C005	20cm	47,65 €
C007	25cm	56,00 €

Filirmesser flexibel



Art.Nr	Beschreibung	Preis
C010	15cm	40,90 €

Ausbeinmesser



Art.Nr	Beschreibung	Preis
C015	15cm	23,40 €

Brotmesser



Art.Nr	Beschreibung	Preis
C844	19cm	32,25 €

Filirmesser



Art.Nr	Beschreibung	Preis
CR049	20cm	31,50 €

Fleischgabel



Art.Nr	Beschreibung	Preis
C030	18cm	32,55 €

Officemesser



Art.Nr	Beschreibung	Preis
GG071	7,5cm	8,70 €
GG072	10cm	9,65 €

TISCHSERVICE

RESTAURANT, BAR & HOTEL

MÖBEL

EINWEGARTIKEL & REINIGUNG

KLEIDUNG & ARBEITSSCHUHE

KÜCHE

KÜCHENMÖBEL & TRANSPORT

GERÄTE

KÜHLEN & GEFRIEREN

Victorinox kleine Fibrox-Messer

Tourniermesser 6,5cm



Art.Nr	Beschreibung	Preis
C650	Schwarzer Griff	5,35 €
C665	Roter Griff	5,35 €

Schälmesser Wellenschliff 7cm



Art.Nr	Beschreibung	Preis
C651	Schwarzer Griff	5,35 €
C758	Roter Griff	5,35 €
CP840	Grüner Griff	5,35 €

Schälmesser 7cm Wellenschliff



Art.Nr	Beschreibung	Preis
C756	Schwarzer Griff	5,35 €
C982	Roter Griff	5,35 €
CP841	Grüner Griff	5,35 €

Gerades Schälmesser 7,5cm



Art.Nr	Beschreibung	Preis
C757	Schwarzer Griff	5,35 €

Schälmesser 10cm



Art.Nr	Beschreibung	Preis
C652	Schwarzer Griff	6,50 €
C983	Roter Griff	6,50 €
GL272	Blauer Griff	6,50 €
CP842	Grüner Griff	6,50 €

Tomatenmesser 11,5cm



Art.Nr	Beschreibung	Preis
C628	Schwarzer Griff	6,50 €
C984	Roter Griff	6,50 €
GL269	Blauer Griff	6,50 €
CP843	Grüner Griff	6,50 €

Barmesser Wellenschliff 12,5cm



Art.Nr	Beschreibung	Preis
C653	Schwarzer Griff	7,80 €

Schäler rot



Art.Nr	Beschreibung	Preis
C755	Nylon	6,95 €

Victorinox Swiss Classic

Mit über 130 Jahren Erfahrung fertigt die schweizer Firma Victorinox Profimesser der Spitzenklasse. Die hochqualitativen Edelstahlklingen sind rasiermesserscharf und ermöglichen ein müheloses Schneiden, Schälen und Hacken. Geschirrspülergeeignet.

Kochmesser



Art.Nr	Beschreibung	Preis
C661	12,5cm	24,50 €
C659	15cm	26,15 €
C654	19cm	35,70 €
C655	21,5cm	40,10 €
C656	25,5cm	48,20 €
C657	28cm	58,30 €
C658	30,5cm	68,10 €

Kochmesser



Art.Nr	Beschreibung	Preis
C662	20,5cm	44,45 €

Santokumesser



Art.Nr	Beschreibung	Preis
D827	17(L)cm	42,20 €

Santokumesser Kullenschliff



Art.Nr	Beschreibung	Preis
D828	17cm	52,60 €

Flexibles Filiermesser



Art.Nr	Beschreibung	Preis
C660	15cm	28,60 €

Ausbeinmesser



Art.Nr	Beschreibung	Preis
C670	12,5cm	24,50 €
C671	15cm	26,00 €

Fleischmesser



Art.Nr	Beschreibung	Preis
C673	12,5cm	22,85 €

Fleischmesser Wellenschliff



Art.Nr	Beschreibung	Preis
C685	25,5cm	41,85 €
C683	30cm	47,90 €
C684	35,5cm	64,35 €

Schmales Fleischmesser



Art.Nr	Beschreibung	Preis
C689	25,5cm	43,40 €

Fleischmesser



Art.Nr	Beschreibung	Preis
C686	25,5cm	43,40 €
C687	30,5cm	54,30 €
C688	35,5cm	56,95 €

Fleischmesser Wellenschliff

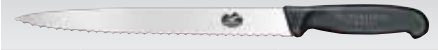

Art.Nr	Beschreibung	Preis
C680	25,5cm	44,95 €

Fleischgabel



Art.Nr	Beschreibung	Preis
D503	12,5cm	24,75 €

Lachsmesser



Art.Nr	Beschreibung	Preis
C664	30,5cm	57,15 €

Konditormesser



Art.Nr	Beschreibung	Preis
C663	25,5cm	44,25 €

Brotmesser



Art.Nr	Beschreibung	Preis
C666	21,5cm	30,75 €

Steakmesser



Art.Nr	Beschreibung	Preis
C675	25,5cm	50,55 €
C676	30,5cm	64,35 €

Hackmesser



Art.Nr	Beschreibung	Preis
C669	18cm	67,20 €

Palette



Art.Nr	Beschreibung	Preis
C693	15cm	20,30 €
C691	20,5cm	26,85 €

Winkelpalette



Art.Nr	Beschreibung	Preis
DN912	15,5cm	19,95 €

Victorinox Metzgersicherheitsmesser



VICTORINOX

Hochwertige Profimesser von Victorinox speziell entworfen für die Fleischindustrie. Mit Schutznahe am Griff für erhöhte Sicherheit.

Ausbeinmesser



Art.Nr	Beschreibung	Preis
GL273	12cm	24,50 €
GL274	15cm	27,05 €

Flexibles Ausbeinmesser

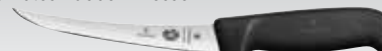

Art.Nr	Beschreibung	Preis
GL275	15cm	27,05 €

Metzgermesser



Art.Nr	Beschreibung	Preis
GL276	20,5cm	49,75 €

Stechmesser



Art.Nr	Beschreibung	Preis
GL277	20,5cm	38,05 €

Victorinox Holzgriffe

Feinste Schweizer Qualität, Profimesser mit Klingen aus Edelstahl und genieteten Holzgriffen (nicht geschirrspülergeeignet).

Kochmesser



Art.Nr	Beschreibung	Preis
C604	18cm	45,60 €
C605	20,5cm	51,60 €
C606	25cm	62,00 €
C607	30cm	79,95 €

Filirmesser

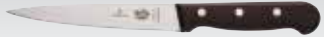

Art.Nr	Beschreibung	Preis
C610	15cm	35,70 €

Fleischmesser Wellenschliff



Art.Nr	Beschreibung	Preis
C630	25,5cm	56,80 €
C631	30,5cm	63,80 €
C632	35,5cm	79,45 €

Brotmesser



Art.Nr	Beschreibung	Preis
C648	21,5cm	46,10 €

Konditormesser



Art.Nr	Beschreibung	Preis
C735	25,5cm	56,95 €

Fleischgabel



Art.Nr	Beschreibung	Preis
C649	15cm	57,85 €

Gemüse-/Kochmesser



Art.Nr	Beschreibung	Preis
CC268	12cm	32,55 €

Sparschäler

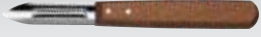

Art.Nr	Beschreibung	Preis
C719	Schälmesser	6,50 €

Winkelpalette



Art.Nr	Beschreibung	Preis
CC269	25,5cm	49,15 €

Schleifstab



Art.Nr	Beschreibung	Preis
D131	25,5cm	26,40 €
D129	30,5cm	48,20 €

Diamantschleifstab



Art.Nr	Beschreibung	Preis
GD047	25,5cm	62,00 €

Swibo

Hochwertige professionelle Messer. Die Klingen sind aus 440a Edelstahl und haben eine Rockwellhärte von 56-58°. Die Nylongriffe sind geschirrspülergeeignet und können bei 120°C sterilisiert werden.

Kochmesser



Art.Nr	Beschreibung	Preis
L116	21,5cm	46,10 €
L118	25,5cm	54,15 €

Flexibles Ausbeinmesser



Art.Nr	Beschreibung	Preis
L158	16,5cm	25,80 €

Breites Ausbeinmesser



Art.Nr	Beschreibung	Preis
L102	15cm	25,25 €
L103	18cm	26,55 €

Gebogenes Ausbeinmesser



Art.Nr	Beschreibung	Preis
L142	16,5cm	25,80 €

Schinkenmesser Wellenschliff



Art.Nr	Beschreibung	Preis
L110	25,5cm	45,80 €
L112	30,5cm	52,35 €

Metzgermesser



Art.Nr	Beschreibung	Preis
L196	25,5cm	56,55 €
L200	30,5cm	72,15 €

Flexibles Filirmesser



Art.Nr	Beschreibung	Preis
L114	20,5cm	33,85 €

Wüsthof Trident Messer

Die stabilen Messer der deutschen Traditionsmarke Wüsthof sind aus einem Stück Edelstahl mit hohem Kohlenstoffgehalt geschmiedet. Bei der Herstellung gibt es 38 spezielle wichtige Schritte, die die hervorragenden Qualitätsmesser von Wüsthof Trident ausmachen.

Kochmesser



Art.Nr	Beschreibung	Preis
C905	15cm	72,90 €
C907	20cm	94,30 €
C909	23cm	100,00 €
C911	27cm	105,00 €

Santokmesser



Art.Nr	Beschreibung	Preis
DN913	17cm	76,95 €

Filirmesser flexibel



Art.Nr	Beschreibung	Preis
C915	15cm	64,95 €

Schälmesser



Art.Nr	Beschreibung	Preis
C990	9cm	43,00 €

Palette flexibel



Art.Nr	Beschreibung	Preis
C931	13cm	33,90 €

Schleifstab

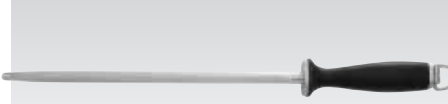

Art.Nr	Beschreibung	Preis
C974	30cm	41,85 €

Diamantschleifstab



Art.Nr	Beschreibung	Preis
DN930	26cm	52,90 €

TISCHSERVICE

RESTAURANT, BAR
& HOTEL

MÖBEL

EINWEGARTIKEL
& REINIGUNGKLEIDUNG
& ARBEITSSCHUHE

KÜCHE

KÜCHENMÖBEL
& TRANSPORT

GERÄTE

KÜHLEN & GEFRIEREN

Dick Pro Dynamic Messer



Messer in Premiumqualität für den Einsatz in jeder Küche entworfen mit hochqualitativer Klinge und starkem hygienischem Kunststoffgriff.

Kochmesser



Art.Nr	Beschreibung	Preis
GD773	22cm	24,75 €
GD774	26cm	28,65 €

Filiermesser flexibel



Art.Nr	Beschreibung	Preis
GD777	18cm	17,65 €

Fleischmesser



Art.Nr	Beschreibung	Preis
GD785	22cm	20,05 €

Brotmesser



Art.Nr	Beschreibung	Preis
GD772	22cm	19,00 €

Schälmesser



Art.Nr	Beschreibung	Preis
GD769	8cm	3,60 €
GD770	11cm	4,30 €

Tourniermesser



Art.Nr	Beschreibung	Preis
GD768	5cm	3,60 €

Bäckermesser



Art.Nr	Beschreibung	Preis
DL377	26cm	21,60 €

Küchengabel



Art.Nr	Beschreibung	Preis
GD779	17cm	9,10 €

Tomatenmesser Wellenschliff



Art.Nr	Beschreibung	Preis
GD778	11cm	3,90 €

Palette



Art.Nr	Beschreibung	Preis
GD782	23cm	21,85 €

Winkelpalette



Art.Nr	Beschreibung	Preis
DL379	10cm	13,50 €

Palette



Art.Nr	Beschreibung	Preis
GD780	13cm	14,20 €

Pinzette



Art.Nr	Beschreibung	Preis
GD791	25cm	29,45 €

Dick Pro Dynamic HACCP



Messer in Premiumqualität für den Einsatz in jeder Küche entworfen mit hochqualitativer Klinge und starkem hygienischem Kunststoffgriff.

Kochmesser 26cm



Art.Nr	Beschreibung	Preis
DL345	Roter Griff	28,90 €
DL360	Gelber Griff	28,90 €
DL366	Grüner Griff	28,90 €

Kochmesser 21cm



Art.Nr	Beschreibung	Preis
DL365	Grüner Griff	24,75 €
DL373	Weißer Griff	24,75 €

Kochmesser mit Wellenschliff 26cm



Art.Nr	Beschreibung	Preis
DL368	Grüner Griff	34,55 €

Ausbeinmesser 15cm



Art.Nr	Beschreibung	Preis
DL349	Roter Griff	17,65 €

Schälmesser 8cm



Art.Nr	Beschreibung	Preis
DL363	Grüner Griff	3,60 €

Schälmesser



Art.Nr	Beschreibung	Preis
GD068	Grüner Griff	4,30 €

Fleischmesser 16cm



Art.Nr	Beschreibung	Preis
DL369	Brauner Griff	15,35 €

Tourniermesser 5cm



Art.Nr	Beschreibung	Preis
DL362	Grüner Griff	3,60 €

Tomatenmesser 11cm



Art.Nr	Beschreibung	Preis
GL296	Roter Griff	3,90 €

Gemüsemesser 8cm



Art.Nr	Beschreibung	Preis
DL364	Grüner Griff	3,60 €

Dickmesser sind vermutlich die weltweit hochwertigsten Messer überhaupt. Das Unternehmen in Deizisau befindet sich seit 1778 im Besitz derselben Familie und genießt bei Köchen rund um den Globus einen ausgezeichneten Ruf für Messer und Schärfwerkzeuge einzigartiger Qualität.



Victorinox Fibrox Messer



VICTORINOX

Schälmesser grün 8cm



Art.Nr	Beschreibung	Preis
CP840	Grün	5,35 €

Schälmesser Wellenschliff grün 8cm



Art.Nr	Beschreibung	Preis
CP841	Grün	5,35 €

Schälmesser grün 10cm



Art.Nr	Beschreibung	Preis
CP842	Grün	6,50 €

Tomatenmesser grün 11cm



Art.Nr	Beschreibung	Preis
CP843	Grün	6,50 €

Dick Red Spirit Messer



Traditionsmarke der Profis

Diese Messer sind nach asiatischem Vorbild in Deutschland produziert. Mit hohem Niveau an Präzision, Qualität und Zuverlässigkeit. Runde Form, asiatischer Stil, runde Griffe für komfortable Nutzung. Edeldstahl.

Kochmesser



Art.Nr	Beschreibung	Preis
GH289	21cm	73,20 €

Santokumesser Kullenschliff



Art.Nr	Beschreibung	Preis
GH292	18cm	73,30 €

Flexibles Filiermesser



Art.Nr	Beschreibung	Preis
GH287	18cm	54,95 €

Schälmesser



Art.Nr	Beschreibung	Preis
GH286	9cm	34,00 €

Chinesisches Hackmesser



Art.Nr	Beschreibung	Preis
GH294	18cm	125,00 €

Dick 1905



Traditionsmarke der Profis

Das 1905er Sortiment ist mit symmetrischen Stahlingen versehen, die untrennbar mit dem Griff verbunden sind. Dadurch ist das Messer eines der stärksten auf dem Markt überhaupt. Die Klinge ist aus hochwertigstem deutschem Stahl hergestellt und mit einer einzigartigen, dynamischen und scharfen Schneide versehen.

Kochmesser



Art.Nr	Beschreibung	Preis
DL319	21cm	89,35 €

Santokumesser



Art.Nr	Beschreibung	Preis
DL318	18cm	89,35 €

Ausbeinmesser



Art.Nr	Beschreibung	Preis
DL316	15cm	71,10 €

Tranchiermesser



Art.Nr	Beschreibung	Preis
DL317	21cm	72,90 €

Tranchiermesser Wellenschliff



Art.Nr	Beschreibung	Preis
GL204	21cm	73,45 €

Zerlegemesser



Art.Nr	Beschreibung	Preis
GL203	18cm	73,20 €

Allzweckmesser mit Kullen



Art.Nr	Beschreibung	Preis
GL202	15cm	84,65 €

Schälmesser



Art.Nr	Beschreibung	Preis
DL315	9cm	41,15 €

TISCHSERVICE

RESTAURANT, BAR & HOTEL

MÖBEL

EINWEGARTIKEL & REINIGUNG

KLEIDUNG & ARBEITSSCHUHE

KÜCHE

KÜCHENMÖBEL & TRANSPORT

GERÄTE

KÜHLEN & GEFRIEREN

Tsuki Japanische Messer



Diese formschönen, klassischen Messer verfügen über einen japanischen VG-10 Edelstahlkern mit einer Rockwellhärte von bis zu 60°, wodurch eine längere Schnittleistung garantiert werden kann. Zwei Schichten aus attraktivem Damaststahl ummanteln den Kern und dienen als Schutz gegen Korrosion. Die ergonomischen Griffe aus gehärtetem Verbundstoff bieten einen guten Griff und vervollständigen die klassischen Messer.



Mehrlagige
Edelstahlklinge

Art.Nr	Beschreibung	Preis
1 CF894	9cm Schälmesser	31,70 €
2 CF892	12,5cm Officemesser	32,75 €
3 CF845	12,5cm Santokumesser	47,40 €
4 CF844	18cm Santokumesser	63,30 €
5 CF840	16cm Hackmesser	65,60 €
6 DA439	19cm Hackmesser	75,55 €
7 CF841	20cm Kochmesser	63,30 €
8 CF842	20cm Brotmesser	58,10 €
9 CF843	20cm Fleischmesser	58,10 €

Hygiplas 15-teiliges Messerset mit Tasche

Umfassendes Set mit allem, was in einer belebten Küche benötigt wird. Die hochwertigen, farbkierten Küchenmesser helfen Ihnen, Kreuzkontaminationen zu vermeiden und die Hygienestandards Ihrer Küche so hoch wie möglich zu halten. Hochwertige Klingen aus Edelstahl und geschirrspülergeeignete Griffe. Geliefert in schwarzer Tragetasche.



- 25cm Kochmesser rot & grün
- 22cm Kochmesser braun
- 25cm Aufschnittmesser gelb
- 20cm Brotmesser weiß
- 13cm Allzweckmesser mit Kullen grün
- 8cm Schälmesser grün
- 15cm Ausbeinmesser rot
- 15cm Filiermesser blau
- 10cm Gemüsemesser gezahnt grün
- 8cm Schälmesser braun
- 20cm Palettenmesser weiß
- 15cm Fleischgabel
- 30cm Diamantschleifstab
- Sparschäler und Messertasche

Art.Nr	Beschreibung	Preis
S454	15-teiliges Set	140,00 €

Hygiplas 7-teiliges Gastronomieauszubildendenset mit Tasche

Hochwertige Allzweckmesser in schwarzer Tasche geliefert. Geschirrspülergeeignet und einfach zu schärfen.



- 20cm oder 25cm Kochmesser
- 15cm Filiermesser
- 12,7cm Ausbeinmesser
- 20cm Palette
- 25cm Wetzstahl
- 7,6cm Schälmesser
- Sparschäler

Art.Nr	Beschreibung	Preis
F222	7-teiliges Set (20cm Kochmesser)	29,95 €
F203	7-teiliges Set (25cm Kochmesser)	32,80 €

Hygiplas 6-teiliges Messerset mit Tasche

Diese hochwertigen, farbkierten Küchenmesser helfen Ihnen, Kreuzkontaminationen zu vermeiden und die Hygienestandards Ihrer Küche so hoch wie möglich zu halten. Geschirrspülergeeignet und leicht zu schärfen. Ausgezeichnetes Preis-Leistungs-Verhältnis. Geliefert in schwarzer Messertasche.

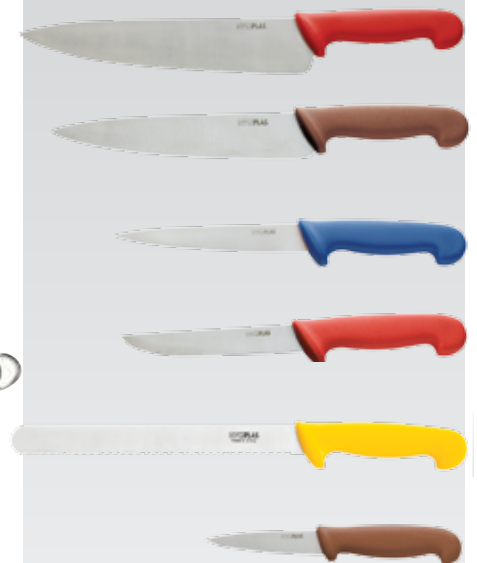

- 25cm Kochmesser
- 22cm Kochmesser
- 15cm Filiermesser
- 15cm Ausbeinmesser
- 25cm Aufschnittmesser
- 9cm Schälmesser

Art.Nr	Beschreibung	Preis
S088	6-teiliges Set	43,25 €

突き Tsuki Tsuki Serie 8 Messer

Professionell hergestellte Messer mit zwei Schichten Damaszenerstahl, zum Schutz gegen Korrosion und für eine attraktive Oberfläche. Perfekter Gewichtsausgleich, um mühelos zu schneiden, und ideal für jeden Koch. Der Micartaharzgriff bietet bequeme Griffestigkeit für lange Nutzung.



Art.Nr	Beschreibung	Preis	Art.Nr	Beschreibung	Preis
1 DA443	9cm Schälmesser	17,45 €	6 DA449	19cm Hackmesser	65,40 €
2 DA442	12,5cm Vielzweckmesser	20,60 €	7 DA440	20cm Kochmesser	45,35 €
3 DA444	14cm Santokumesser	23,70 €	8 DA446	20cm Brotmesser	35,40 €
4 DA441	17,5cm Santokumesser	38,30 €	9 DA445	20cm Fleischmesser	35,40 €
5 DA448	16cm Hackmesser	52,90 €			

TISCHSERVICE

RESTAURANT, BAR
& HOTEL

MÖBEL

EINWEGARTIKEL
& REINIGUNGKLEIDUNG
& ARBEITSSCHUHE

KÜCHE

KÜCHENMÖBEL
& TRANSPORT

GERÄTE

KÜHLEN & GEFRIEREN

Vogue 6-teiliges Softgriff Messerset und Tasche

Messerset bestehend aus vier Softgriff Messern von Vogue, einer Palette und Schleifstab, mit pflegeleichter Tasche.



- 20cm Kochmesser
- 15cm Ausbeinmesser
- 11cm Officemesser
- 20cm Palette
- 25cm Schleifstab
- 8cm Schälmesser



Art.Nr	Beschreibung	Preis
S725	6-teiliges Set	76,60 €

Deglon 7-teiliges Déglon Messerset und Tasche

Hochwertiges Sabatier Messerset mit thermoplastischen Griffen und Edelstahlklingen. Geliefert in einer schwarzen Tasche. Geschirrspülgeeignet.



- 25cm Kochmesser
- 15cm Filiermesser
- 15cm Ausbeinmesser
- 20cm Palette
- 7cm Schälmesser
- Sparschäler
- 25cm Schleifstab



Art.Nr	Beschreibung	Preis
S461	7-teiliges Set	125,00 €

Vogue 6-teiliges Softgriff Pro Messerset und Tasche

Ein professionelles Messerset gefertigt aus hochwertigem Edelstahl aus Deutschland. Ausgestattet mit Softgriffen.



- 20cm Kochmesser
- 20cm flexibles Filiermesser
- 15cm Ausbeinmesser
- 28cm gezahntes Schinkenmesser
- 12,5cm Officemesser
- 9cm Schälmesser



Art.Nr	Beschreibung	Preis
S852	6-teiliges Set	87,00 €

Deglon 8-teiliges Messerset und Tasche

Topqualitatives Sabatier Messerset mit thermoplastischen Griffen und Edelstahlklingen. Geliefert in einer schwarzen Tasche und zusätzlich: Hygiplas Palette 20cm, Vogue Schleifstab 25cm und Sparschäler. Geschirrspülgeeignet.



- 25cm Kochmesser
- 15cm Kochmesser
- 10cm Kochmesser
- 15cm Filiermesser
- 15cm Ausbeinmesser
- 20cm Palette
- 25cm Schleifstab
- Sparschäler



Art.Nr	Beschreibung	Preis
S004	8-teiliges Set	175,00 €

Victorinox 7-teiliges Messerset und Tasche

Hochwertige rasiermesserscharfe Edelstahlklingen mit einzigartigen Antirutschgriffen aus Nylon. Geschirrspülgeeignet. Geliefert in Messertasche.



- 22cm oder 25cm Kochmesser
- 15cm Filiermesser
- 13cm Ausbeinmesser
- 8cm Schälmesser
- 20cm Palette
- 25cm Schleifstab Sparschäler



Art.Nr	Beschreibung	Preis
F221	7-teiliges Set (21,5cm Kochmesser)	175,00 €
F202	7-teiliges Set (25cm Kochmesser)	180,00 €

Dick 8-teiliges Messerset und Tasche

Tasche mit dem Dick-Markenlogo auf beiden Seiten und Fächern für 34 Messer und Werkzeuge. Fach für Bücher und Stifte.



- 21cm Kochmesser
- 18cm Filiermesser
- 15cm Ausbeinmesser
- 18cm Schleifstab
- 25cm Grätenpinzette
- 10cm Küchenmesser
- 7cm Tourniermesser
- Fruchtausstecher



Art.Nr	Beschreibung	Preis
DL386	8-teiliges Set	295,00 €

Victorinox 6-teiliges Messerset mit Tasche

Hochwertige Messer mit rasiermesserscharfen Edelstahlklingen und genieteten Rosenholzgriffen (außer dem Schälmesser, das einen Nylongriff hat). Geliefert in aufrollbarer Messertasche.



- 25cm Kochmesser
- 15cm Filiermesser
- 25cm Schinkenmesser
- 20cm Palette
- 8cm Schälmesser
- 30cm Schleifstab



Art.Nr	Beschreibung	Preis
S189	6-teiliges Set (25cm Kochmesser)	250,00 €

Victorinox 11-teiliges Messerset und Tasche

11-teiliges Set Schweizer Qualitätsmesser. Das Ergebnis von über 100 Jahren Erfahrung. Sehr scharfe Edelstahlklingen mit einzigartigen Antirutschgriffen aus Nylon/Fibrox. Geschirrspülgeeignet.



- 19cm Kochmesser / 25,5cm Kochmesser
- 15cm Filiermesser
- 12,5cm Ausbeinmesser
- 25,5cm gezahntes Fleischmesser
- 12,5cm Fleischgabel
- 7,5cm Officemesser
- Sparschäler
- 20cm Palette
- 6,5cm Tourniermesser
- 25,5cm Schleifstab



Art.Nr	Beschreibung	Preis
S853	11-teiliges Set & Tasche	260,00 €

Dick 8-teiliges Messerstarterset und Tasche

Starterset bestehend aus Pro Dynamic Messerset und Tasche mit zwei Fächern für 34 Messer sowie Dicklogo.



- 21cm Kochmesser
- 21cm Filiermesser
- 15cm Ausbeinmesser
- 25cm Brotmesser
- 25cm Schleifstab
- 25cm Grätenpinzette
- 8cm Küchenmesser
- 5cm Tourniermesser



Art.Nr	Beschreibung	Preis
DL385	8-teiliges Set	165,00 €

Tsuki 5-teiliges Messerset und Tasche

Hochwertige japanische Messer aus Damaszenerstahl mit ergonomisch geformten Griffen und einem praktischen Nylon-Etui.



20cm Kochmesser
18cm Santoku
12,5cm Vielzweckmesser
9cm Schälmesser
16,5cm Hackmesser



Art.Nr	Beschreibung	Preis
S617	5-teiliges Set	220,00 €

Dick Pro Dynamic 6-teiliges Messerset & Tasche

Hochqualitative, in Deutschland gefertigte Messer mit hygienischen und stabilen Griffen. Geliefert mit Messertasche mit "Dick"-Logo.



21cm Kochmesser
15cm Filiermesser
13cm Ausbeinmesser
8cm Küchenmesser
23cm Palette
Sparschäler



Art.Nr	Beschreibung	Preis
GH738	6-teiliges Set	110,00 €

Dick 5-teiliges Red Spirit Messerset und Tasche

Ein "state of Art" Messerset, auf hohem Niveau produziert für Präzision, Qualität und Zuverlässigkeit. Zum Schutz Ihrer Premium Qualitätsmesser wird dieses Set mit einer Messertasche geliefert.



21cm Kochmesser
21cm Filiermesser
18cm Filiermesser
9cm Schälmesser
30cm Scheifstab



Art.Nr	Beschreibung	Preis
S902	5-teiliges Set	280,00 €

Dick Messerset im Koffer

Ein komplettes Messerset in hoher deutscher Qualität in einem magnetischen Koffer. Bestehend aus 25 cm Fleischmesser, Fleischgabel, 21 cm Kochmesser, 13 cm Ausbeinmesser, 11 cm Officemesser und 10 cm Schälmesser.



Art.Nr	Beschreibung	Preis
GF529	7-teiliges Set	120,00 €

Vogue Messertasche aus Segeltuch

Multifach Messertasche. Verfügt über eine große Tasche für Werkzeuge oder einen Notizblock. Inhalt nicht im Lieferumfang enthalten.



Spezifikation
D701 Größe (cm): Geschlossen 39(H)x 10(B). Offen 76(H)x 39(B).
D030 Größe (cm): Geschlossen 38(H)x 15(B). Offen 70(H)x 56(B).
D702 Größe (cm): Geschlossen 39(H)x 17(B). Offen 68(H)x 59(B).

Art.Nr	Beschreibung	Preis
D701	10 Fächer	9,85 €
D030	11 Fächer	10,35 €
D702	14 Fächer	13,50 €

Dick 11-teiliges Messerset und Tasche

Sehr beanspruchbare Messertasche zum Rollen mit 11 Premier Plus Messern.



22cm Kochmesser
22cm Fleischmesser - gezahnt
22cm Fleischmesser
18cm Brotmesser
15cm Ausbeinmesser
18cm Fleischgabel
13cm Palette
25cm Schleifstab
9cm Schälmesser
8cm Tourniermesser
Fruchtausstecher



Art.Nr	Beschreibung	Preis
DL384	11-teiliges Set	435,00 €

Chef Works Messertasche mit 17 Fächern

Sehr beanspruchbare Corduranylontasche, ideal für Transport und Lagerung von Messern. Inhalt nicht im Lieferumfang enthalten.



Spezifikation
A717 Größe (cm): 85,5(H)x 53(W) geöffnet

Art.Nr	Beschreibung	Preis
A717	17 Fächer	39,95 €

TISCHSERVICE

RESTAURANT, BAR & HOTEL

MÖBEL

EINWEGARTIKEL & REINIGUNG

KLEIDUNG & ARBEITSSCHUHE

KÜCHE

KÜCHENMÖBEL & TRANSPORT

GERÄTE

KÜHLEN & GEFRIEREN

Dick Schwarze Stoffrolltaschen

Starke Stofftasche zur Lagerung von Messern. Ausgestattet mit Dick Logo. Inhalt nicht im Lieferumfang enthalten.



Spezifikation
 GD795 Größe (cm): 43(B)x 50(L).
 GD796 Größe (cm): 48(B)x 60(L).

Art.Nr	Beschreibung	Preis
GD795	6 Fächer	32,90 €
GD796	11 Fächer mit Tragegurt	39,90 €

Dick Kochmessertasche

Doppelseitige Tasche mit zwei Fächern für 34 Messer und Werkzeuge. Separates Fach für Bücher und Stifte. Inhalt nicht im Lieferumfang enthalten.



Spezifikation
 DL381 Größe (cm): 25(H) x 8(T).

Art.Nr	Beschreibung	Preis
DL381	34 Fächer	62,00 €

Dick Magnetischer Messerkoffer

Koffer ausgestattet mit starken Magneten zum sicheren Transport von Messern. Platz für sechs Stück. Inhalt nicht im Lieferumfang enthalten.



Spezifikation
 GD797 Größe (cm): 6(H)x 43(B)x 32(T)

Art.Nr	Beschreibung	Preis
GD797	Magnetkoffer	60,00 €

Vogue Messertasche

Langlebige aufrollbare Messertasche mit verstärktem Rücken damit die Messer nicht durchstechen. Inhalt nicht im Lieferumfang enthalten.



1



2



Spezifikation
 U628 Größe (cm): Geschlossen 15(H)x 46(B). Offen 61(H)x 69(B).
 Y731 Größe (cm): Geschlossen 17(H)x 51,5(B). Offen 10,1(H)x 71(B).

Art.Nr	Beschreibung	Preis
1 U628	15 Fächer	12,95 €
2 Y731	16 Fächer	24,95 €

Vogue Messertasche

Strapazierfähige Messertasche zum sicheren Transport und zur Lagerung von Messern. Inhalt nicht im Lieferumfang enthalten.



Spezifikation
 GD049 Größe (cm): 37(H) x 24(B) x 3(T).

Art.Nr	Beschreibung	Preis
GD049	Messertasche	16,95 €

Chef Works Messerkoffer

Kunstledertasche mit individuellen Fächern, elastischen Teilen auf der Klappe für zusätzliche Messer, Reißverschluss tasche vorne und gepolstertem, verstellbarem Schultergurt und Tragegriff. Inhalt nicht im Lieferumfang enthalten.



Spezifikation
CC394 14(H)x 20(B)x 34,5(T)cm. Offen 14(H)x 52(B)x 68(T)cm.
Platz für 9 Messer.

Art.Nr	Beschreibung	Preis
CC394	Schwarz	72,90 €

Boldric Messertasche aus Leinen

Robuste Messertasche aus Leinen mit einer ledernen Applikation in braun zum Transport und Bewahren von Messern.



Art.Nr	Beschreibung	Preis
CM554	6 Fächer	55,00 €

Boldric Messertasche Leinen für 9 Messer

Messertasche aus 100% robustem Leinen. Ideal zum Schutz und Transport Ihrer Messer.



Art.Nr	Beschreibung	Preis
CM555	9 Fächer	115,00 €

Boldric Messertasche aus Leder mit 8 Fächern

Lederne Messertasche zur Aufbewahrung Ihrer Messer. Hergestellt aus natürlich getrockneter Büffelhaut für Premium Haltbarkeit. Inhalt nicht im Lieferumfang enthalten.



Spezifikation
CM556 Größe (cm): offen 54,6(L) x 48(T).

Art.Nr	Beschreibung	Preis
CM556	8 Fächer	140,00 €

Boldric Messertasche Leinen 17 Steckfächer

Praktische und professionelle Messertasche aus 100% robustem Leinen. Mit Visitenkartenfach und Steckplatz für Kugelschreiber sowie Fächer für 17 Messer.



Spezifikation
CM557 Größe (cm): 71(H) x 51(B) x 5(T).

Art.Nr	Beschreibung	Preis
CM557	17 Fächer	150,00 €

Boldric Messertasche aus Leder mit 10 Fächern

Lederne Messertasche aus wasserabstoßendem Büffelleder, mit Innenfutter aus Leinen zum Schutz Ihrer Messer. Leichtes und schlankes Design. Inhalt nicht im Lieferumfang enthalten.



Spezifikation
CM558 Größe (cm): 35,5(H) x 45,7(B) x 5(T).

Art.Nr	Beschreibung	Preis
CM558	10 Fächer	320,00 €

Deglon Messerkoffer

Ideal für einfaches und diskretes transportieren Ihrer Messer. Ein Fach für Messer und drei für ungefährliche Artikel. Abschließbar. Inhalt nicht im Lieferumfang enthalten.



Spezifikation
GC568 Größe (cm): 33(H) x 46(B) x 15(T).

Art.Nr	Beschreibung	Preis
GC568	blau	52,00 €

Vogue Messermagnet

Extra starker Magnet. Wandbefestigung mitgeliefert.



Art.Nr	Beschreibung	Preis
D720	33cm	7,60 €
D722	61cm	10,35 €

Vogue Magnetische Messerhalter

Extra-starker magnetischer Messerhalter, mit dem Ihre Messer sofort erreichbar und einsatzbereit sind. Mit Wandbefestigung.



Art.Nr	Beschreibung	Preis
CP119	36cm	12,95 €

Hygiplas Messerhalter Wandmodell



Vollständig waschbar
14 Fächer (leer geliefert).

Spezifikation
D718 Größe (cm): 41(H) x 37,5(B) x 7,5(T).

Art.Nr	Beschreibung	Preis
D718	Messerhalter	27,35 €

Dick Messerblock



Stilvoller
Magnetmesserblock,
kann einfach
aufbewahrt oder
bewegt werden.
Konstruktion besteht
aus zwei Teilen. Wird
ohne Messer geliefert.

Art.Nr	Beschreibung	Preis
GD798	26(H)x 24(B)x 11,5(T)cm	97,45 €

Vogue Messerblock aus Holz



Professionelle Qualität
mit neun Aussparungen im
Messerblock (leer geliefert).

Spezifikation
D738 Größe (cm): 23(H) x 13(B) x 26,5(T).

Art.Nr	Beschreibung	Preis
D738	Messerblock	24,25 €

KÜCHE / MESSER

Vogue Magnetischer Messerhalter

Geeignet für jedes Messer mit magnetischer Klinge. Messer separat erhältlich.



Art.Nr	Beschreibung	Preis
CP864	19(H) x 14(B) x 24,5(T)cm	16,40 €

Vogue Universeller Messerblock

Bambusblock mit Kunststofffüllung. Entworfen um jede Form Messer in jedem Winkel zu halten. Messer separat erhältlich.



Art.Nr	Beschreibung	Preis
CP862	24,5(H) x 12(B) x 15,5(T)cm	27,35 €

Vogue Messerblock und Schneidebrett

Bambusblock mit Kunststofffüllung. Entworfen um jede Form Messer in jedem Winkel zu halten. Mit Schneidebrett. Messer separat erhältlich.



Art.Nr	Beschreibung	Preis
CP863	23(H) x 19,5(B) x 11(T)cm	23,90 €

Vogue Doppelter Schleifstein

Ein drehbarer Schleifstein für ein grobes (400er) und feines (1000er) Ergebnis.



Spezifikation
GD036 Größe (mm): 25 (H) x 75 (B).

Art.Nr	Beschreibung	Preis
GD036	Doppelter Wetzstein (grob/fein)	19,75 €

Vogue Manueller Messerschärfer

Eine großartige Alternative zum herkömmlichen Schleifstab. Dieser manuelle Messerschärfer ist mit Diamant- und Keramikanten versehen, die scharfe Klingen erzeugen. Schleifen in zwei Phasen für eine rasiermesserscharfe Klinge. Hinweis: Nicht für Messer mit Wellenschliff oder den Geschirrspüler geeignet.



Spezifikation
GD035 Größe (cm): 6,6 (H) x 5 (B).

Art.Nr	Beschreibung	Preis
GD035	Messerschärfer Diamant/Keramik	21,85 €

Vogue Wetzstein

Grobe und feine Seite. 20x5x2,5cm.

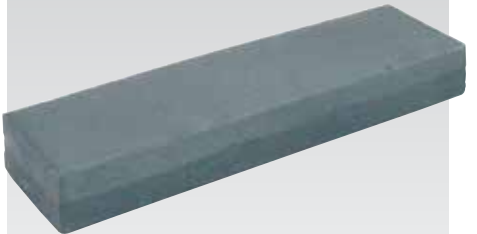

Art.Nr	Beschreibung	Preis
D139	Wetzstein	6,00 €

Victorinox Messerschärfer

Einfach zu bedienende Alternative zu Schleifstäben. Keramikräder verleihen Präzisionsschärfe für alle geraden Messerklingen. Das Kunststoffgehäuse sorgt für einen sicheren, komfortablen Halt während des Einsatzes.



Art.Nr	Beschreibung	Preis
C770	Messerschärfer	35,70 €

Vogue Diamant- und Keramikschleifblatt

Eine gute Alternative zum traditionellen Schleifstab. Dieser manuelle Messerschleifer hat sowohl Diamant- als auch Keramikschleifblätter für ein optimales Resultat.



Spezifikation
GJ518 Abmessung (cm): 4(H) x 7(B) x 13(T)

Art.Nr	Beschreibung	Preis
GJ518	Manuell Diamant/Keramik	16,40 €

Dick Schnellstahlschärfset

Edelstahl Schleifstäbe mit spezieller Beschichtung. Ziehen Sie einfach das Messer zwischen den Stahlseiten hindurch. Fingerlöcher sorgen für ausgezeichnete Stabilität und verringern die Verletzungsgefahr.



Art.Nr	Beschreibung	Preis
DL340	Messerschärferset	97,45 €

Buffalo Messersterilisierschrank

Edelstahlmesserschrank entworfen um Kreuzkontamination zu reduzieren, wird durch UV-Licht sterilisiert. Merkmale: einstellbarer Timer und durchsichtige Tür. Wandmontage.



NEU

Art.Nr	Beschreibung	Preis
DB162	15 Messer	295,00 €
AD995	Reservelampe	22,85 €

Dick Schleifmaschine

Eine kleine Schleifmaschine ideal für die Gastronomie. Einfach zu bedienen, schnell, sicher und effizient.



Spezifikation
DL341 220-240V. 45W. Größe (cm): 23 x 16 x 16.

Art.Nr	Beschreibung	Preis
DL341	Maschine	550,00 €

Vogue Elektrischer Messerschärfer

Ein elektrischer Messerschärfer für Edelstahl- und Keramikmesser. Besonders harte Diamant- und Keramikwetzräder mit abnehmbarem Wetzblock zur mühelosen Reinigung. Zum minutenschnellen Schärfen aller erdenklichen Messertypen.



Spezifikation
GD232 Modell: T1031D 18 W 1,5 A. Größe (cm): 22 (H) x 8 (B) x 8 (T).

Art.Nr	Beschreibung	Preis
GD232	Elektrischer Messerschärfer	43,70 €
AE210	Ersatzschleifkopf	24,25 €

Vogue Traditioneller Schleifstab

Runder verchromter Schleifstab mit einem mittleren europäischen Schnitt, Kunststoffgriff mit Ring.



Art.Nr	Beschreibung	Preis
D120	25cm	10,95 €
D121	30cm	12,25 €

Vogue Diamantschleifstab

Bereits wenige Bewegungen erzeugen die perfekte Schärfe. Die mikrokristalline Diamantfläche erzielt bessere Ergebnisse als jeder herkömmliche Schleifstab.



Art.Nr	Beschreibung	Preis
CC199	25cm	18,25 €
D161	30cm	22,85 €

Wüsthof Diamantschleifstab

Hochwertiger, diamantgehärteter Stahl von Wüsthof aus Edelstahl mit hohem Kohlenstoffanteil.



Art.Nr	Beschreibung	Preis
DN950	26cm	52,90 €

Dick Runder Schleifstab

Mit diesem hochwertigen Schleifstab von Dick sorgen Sie dafür, dass alle Ihre Messer scharf bleiben. Dieser 30cm runde Schleifstab hat ein super Preis-Leistungs-Verhältnis. Er ist ausgestattet mit einem sicheren Handgriff damit Sie sich nicht schneiden beim Schleifen.

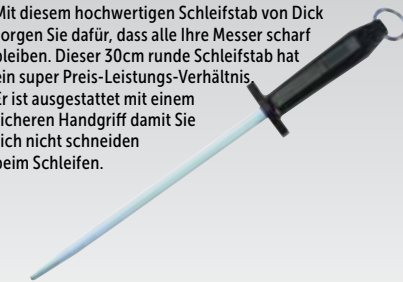

Art.Nr	Beschreibung	Preis
GK979	30cm	22,65 €

Hygiplas Winkelpalette

Abgewinkeltes und flexibles Edelstahlblatt mit Kunststoffgriff.



Art.Nr	Beschreibung	Preis
D420	10cm	6,75 €
D410	19cm	13,10 €

Hygiplas 25cm Schleifstab

Stahlklinge mit hohem Kohlenstoffgehalt bis 63° Rockwell gehärtet. Grobe schraubenförmige Schneideklinge stellt auch die stumpfsten Messerkanten wieder her. Magnetisierte Klinge sammelt Metallpartikel. Geschirrspülergeeignet und dampfsicher (direkt nach Gebrauch trocknen).



Art.Nr	Beschreibung	Preis
D818	25cm	19,75 €

Victorinox Diamantschleifstab

Bereits wenige Bewegungen erzeugen die perfekte Schärfe. Die mikrokristalline Diamantfläche ergibt bessere Ergebnisse als jeder herkömmliche Schleifstab.

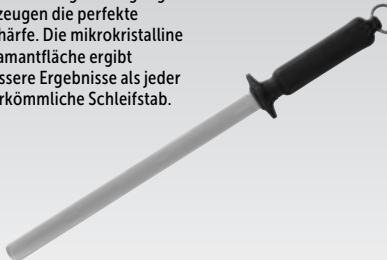

Art.Nr	Beschreibung	Preis
GD047	25,5cm	62,00 €

Dick Dickoron-Wetzstahl

Langlebige und verschleißfeste Schleifstäbe mit ergonomischem Kunststoffgriff. Sorgt einfach und schnell für das gewünschte Resultat.



Art.Nr	Beschreibung	Preis
DL335	30cm	105,00 €

Hygiplas Palette flexibel

Gerades, flexibles Edelstahlblatt mit Kunststoffgriff.



Art.Nr	Beschreibung	Preis
D401	10cm	5,95 €
D402	15cm	6,95 €
D404	20cm	7,95 €
D406	25cm	9,95 €

Dick Palette

Paletten in Premiumqualität mit schwarzem Griff zum Gebrauch für unterschiedliche Küchenbereiche. Hochqualitatives Blatt und solide hygienische Griffe.



Art.Nr	Beschreibung	Preis
GD782	25cm	21,85 €

Vogue Keramischer Schleifstab

Keramischer Schleifstab mit Antirutschkstoffgriff für hervorragende Schleifresultate. Glatter und hygienischer Stab verhindert das Haftenbleiben von Lebensmitteln und Bakterien.



Art.Nr	Beschreibung	Preis
GG002	30,5cm	23,90 €

Wüsthof Schleifstab

Aus einem soliden Stück Stahl mit hohem Kohlenstoffgehalt. Runde Klinge.



Art.Nr	Beschreibung	Preis
C974	30cm	41,85 €

Dick Ovaler Titan Schleifstab

Ein feiner Schleifstab mit einer gehärteten Beschichtung und ovaler Klinge. Polypropylen Griff.



Art.Nr	Beschreibung	Preis
DL380	30cm	115,00 €

Hygiplas Palette 10cm

Edelstahlblatt mit geschirrspülergeeignetem Griff.



Art.Nr	Beschreibung	Preis
C538	Weißer Griff	3,90 €

Dick Winkelpalette

Kunststoffgriff mit flexiblem Edelstahlblatt.



Art.Nr	Beschreibung	Preis
DL379	10cm	13,50 €

TISCHSERVICE

RESTAURANT, BAR & HOTEL

MÖBEL

EINWEGARTIKEL & REINIGUNG

KLEIDUNG & ARBEITSSCHUHE

KÜCHE

KÜCHENMÖBEL & TRANSPORT

GERÄTE

KÜHLEN & GEFRIEREN

Victorinox Palette

Hochqualitatives Palettenmesser der schweizer Spitzenmarke Victorinox. Edelstahlblatt mit praktischem Antirutsch-Griff aus Fibroy-Nylon. Geschirrspülergeeignet.



Art.Nr	Beschreibung	Preis
C693	15cm	20,30 €
C691	20,5cm	26,85 €

Hygiplas Paletten 20cm

Edelstahlblatt mit geschirrspülergeeignetem Griff.



Art.Nr	Beschreibung	Preis
C894	Roter Griff	7,95 €
C845	Brauner Griff	7,95 €
C870	Weißer Griff	7,95 €

Victorinox Winkelpalette

Hochqualitatives Palettenmesser der schweizer Spitzenmarke Victorinox. Edelstahlblatt mit praktischem Antirutsch-Griff aus Fibroy-Nylon. Geschirrspülergeeignet.



Art.Nr	Beschreibung	Preis
DN912	15,5cm	19,95 €

Victorinox Winkelpalette

Feinste Schweizer Qualität, Profimesser mit Klingen aus Edelstahl und genieteten Holzgriffen (nicht geschirrspülergeeignet).

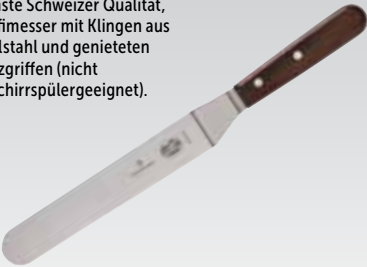

Art.Nr	Beschreibung	Preis
CC269	25,5cm	49,15 €

Vogue Hackmesser

Hochwertige Klinge aus Edelstahl und Kunststoffgriff.



Art.Nr	Beschreibung	Preis
D474	20,3cm	21,85 €

Tsuki Hackmesser

Klinge besteht aus mehreren Lagen. Komfortabler Griff.



Art.Nr	Beschreibung	Preis
CF840	16cm Hackmesser	65,60 €
DA439	19cm Hackmesser	75,55 €

Vogue Hackmesser aus Edelstahl

Edelstahl. Klinge Länge: 20cm, Gesamtlänge: 30cm, Klingebreite: 10cm.



Art.Nr	Beschreibung	Preis
L259	Hackmesser	14,35 €

Rite Price Kebabmesser aus Metall

Die abnehmbare Scheiben Klinge aus Edelstahl zerteilt Fleisch in Sekundenschnelle. Robuster Metallgriff. Transformator und Stromkabel im Lieferumfang enthalten.



Spezifikation
CF239 28V, 75W, 2A. Größe (cm): Griff: 21(H) x 4,7cmØ. Messer: 8cmØ. Leistung 230V/75W. Gewicht 3,25kg.

Art.Nr	Beschreibung	Preis
CF239	Metallgehäuse 8cm Messer	490,00 €
AD733	Ersatzmesser für CF239	25,80 €



Käsemesser

Edelstahl Klinge und Kunststoffgriff.



Art.Nr	Beschreibung	Preis
D477	14cm (Blattlänge)	22,15 €

Vogue Käseschneider aus Edelstahl

Schweres 38cm Schneideblatt. Solider Kunststoffgriff.



Art.Nr	Beschreibung	Preis
D440	38cm Messer	23,70 €

Kenwood Elektrisches Messer

Elektrisches Messer, vielseitige Nutzung für u. a. Fleisch, Geflügel und Brot. Einfach in der Handhabung und ausgestattet mit einem einfachen Ein-/Aus-Schalter.

- Gezahntes Edelstahlmesser von hoher Qualität
- Länge des Messers 23 cm
- Klinge einfach auswechselbar
- Messer ist geschirrspülergeeignet



Art.Nr	Beschreibung	Preis
DM877	23cm Messer	43,70 €

Vogue Pizzaschneider

Großes Edelstahlrad. Geschirrspülergeeignet.



Art.Nr	Beschreibung	Preis
D396	Schwarz 10(Ø)cm	7,60 €
CC407	Rot 10(Ø)cm	7,60 €
CC408	Grün 10(Ø)cm	7,60 €

Boska Professioneller Käseschneider

Käseschneider für präzises Käseschneiden in Feinkostläden, Lebensmittelgeschäften und Restaurants. Robustes und abwaschbares Polypropylen. 52cm Draht mitgeliefert.



Art.Nr	Beschreibung	Preis
1 CL068	Käseschneider	99,00 €
2 CL069	52cm Ersatzdraht	19,95 €

Hygiplas Hobel für Schneidebretter

Zweihändiger Hobel entfernt Kerben und Kratzer schnell und einfach aus Schneidebrettern.



Art.Nr	Beschreibung	Preis
L400	Hobel	12,95 €

Matfer Hobel für Schneidebretter

Verlängert die Lebensdauer von Ihren Schneidebrettern und macht sie wieder hygienisch sauber. Geeignet für Polyethylenschneidebretter. Klinge einfach auszutauschen.



Art.Nr	Beschreibung	Preis
J062	Hobel	65,00 €

T & G Woodware Schneidebretter aus Buchenholz

Ein stilvolles Schneidebrett aus Buchenholz geeignet für jede Küche. Perfekt zum Schneiden von diversen Lebensmitteln und langlebig. Ausgestattet mit Fingermulden zum einfachen Anheben.



Spezifikation

GJ510 Abmessung (mm): 40(H) x 305(B) x 380(T). Gewicht 3110 Gramm
GJ514 Abmessung (mm): 40(H) x 355(B) x 510(T). Gewicht 4910 Gramm

Art.Nr	Beschreibung	Preis
GJ510	Medium	48,70 €
GJ514	Groß	65,15 €

Hygiplas Kompakte LDPE Schneidebretter

Hochwertige und langlebige Schneidebretter aus Polyethylen. Diese farbkodierten Schneidebretter absorbieren nicht, sind geruchsneutral und erfüllen alle Hygienevorschriften. Größe: 23 x 30cm, 1,2cm dick.



Art.Nr	Beschreibung	Preis
GH795	Weiss (Käse und Brot)	6,50 €
GH794	Rot (Fleisch)	6,50 €
GH791	Blau (Fisch)	6,50 €
GH796	Gelb (Geflügel)	6,50 €
GH793	Grün (Obst + Gemüse)	6,50 €
GH792	Braun (Gekochtes Fleisch)	6,50 €
HC885	Set mit 6 Schneidebrettern	35,95 €

Deglon Austernöffner

Einfacher Austernöffner mit benutzerfreundlichem, ergonomischem Griff. Geschirrspülergeeignet.



Art.Nr	Beschreibung	Preis
GD022	Dune Austernöffner 15cm	11,70 €

Antirutschmatte

Auf Maß zu schneidende Matte, ideal für den Einsatz unter allen Kunststoffschneidebrettern oder Ablageflächen. Verhindert das Verschieben von Schneidebrettern ohne die Benutzung der "nassen Handtuch"-Methode für sichere Lebensmittelvorbereitung. Nicht porös und absorbierend.

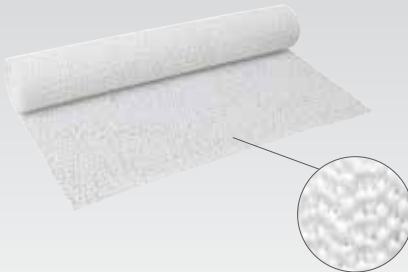

Art.Nr	Beschreibung	Preis
C254	30 x 150cm Rolle	5,45 €

Hygiplas LDPE Patisserieschneidebrett

Langlebiges Polyethylen, weiß farbkodiertes Schneidebrett. Feuchtigkeitabweisend, geruchlos und erfüllt alle Hygienevorschriften.



Art.Nr	Beschreibung	Preis
CP519	Rund 36(Ø)cm	14,20 €
GL294	Weiß (Brot & Käse) 2(H) x 60(B) x 40(T)cm	32,80 €

Schnittfester Handschuh

Blaue Handschuhe aus schnittfestem Material. Gemäß EN388 Richtlinie Niveau 5. Diese Handschuhe sind so gut wie fusselfrei, um Lebensmittelverunreinigung zu verhindern. Waschmaschinenbeständig bis 95°C. Wird per Stück verkauft. Erhältlich in den Größen M und L.



Art.Nr	Beschreibung	Preis
GD719	Blau	14,35 €

Deglon Bogensäge

35 cm lange Klinge aus Edelstahl.



Art.Nr	Beschreibung	Preis
CG994	35cm Säge	43,70 €
AE079	Ersatzklinge	8,70 €

Vogue Schneidebrett aus Holz

Robustes und verschleißfestes Holzschneidebrett zu einem sehr günstigem Preis.



Art.Nr	Beschreibung	Preis
C461	2,5(H) x 23(B) x 15(T)cm	8,60 €
C459	4,5(H) x 45,5(B) x 30,5(T)cm	32,80 €
C460	4,5(H) x 61(B) x 45,5(T)cm	54,70 €

Hygiplas LDPE Schneidebretter

Verhindern Sie Kreuzkontamination bei der Lebensmittelzubereitung. Maße: 45 x 30cm, 1,2cm dick.



Art.Nr	Beschreibung	Preis
GL295	Lila (Antiallergen) - 12mm dick	12,95 €

KÜCHE / KOCHUTENSILIEN

Hygiplas Farbkodierte HDPE-Schneidebretter

Robust, langlebig und aus hochwertigem Polyethylen. Nicht absorbierend, geruchsneutral, ungiftig und halten alle Hygienevorschriften ein.



2 Dicken, 2 Größen

Größe	Weiß	Rot	Blau	Gelb	Grün	Braun	Preis
45 x 30 x 1,2cm	J016	J010	J008	J020	J012	J004	13,25 €
45 x 30 x 2,5cm	J038	J034	J036	J039	J037	J035	19,75 €
60 x 45 x 1,2cm	J017	J011	J009	J021	J013	J005	21,95 €
60 x 45 x 2,5cm	J044	J047	J042	J045	J043	J041	38,95 €

Hygiplas Farbcodiendiagramm

HACCP abwischbares Farbcodiendiagramm.



Art.Nr	Beschreibung	Preis
J249	Farbcodiendiagramm	3,30 €

Hygiplas Farbkodierte Schneidebrettersets mit hoher Dichte

Robust, langlebig und aus hochwertigem Polyethylen. Nicht absorbierend, geruchsneutral, ungiftig und halten alle Hygienevorschriften ein. Sets beinhalten sechs farbige Bretter, Ständer und Farbcodiendiagramm.



2 Dicken, 2 Größen

Art.Nr	Beschreibung	Preis
S237	45 x 30 x 1,3cm dick	85,00 €
S239	45 x 30 x 2,5cm dick	130,00 €
S240	60 x 45 x 1,3cm dick	140,00 €
S242	60 x 45 x 2,5cm dick	220,00 €



Hygiplas Farbkodierte Schneidebretter geringe Dichte

Hergestellt aus robustem, langlebigen und hochwertigem Polyethylen. Diese farbkodierten Schneidebretter absorbieren nicht und sind geruchslos und halten alle Hygienevorschriften ein.



45 x 30cm x 12mm dick

Art.Nr	Beschreibung	Preis
J252	Weiß (Brot & Käse) - 1,2cm dick	6,95 €
J255	Rot (rohes Fleisch) - 1,2cm dick	6,95 €
J257	Blau (roher Fisch) - 1,2cm dick	6,95 €
J254	Gelb (Geflügel) - 1,2cm dick	6,95 €
J253	Grün (Obst & Gemüse) - 1,2cm dick	6,95 €
J256	Braun (gekochtes Fleisch) - 1cm dick	6,95 €

45 x 30cm x 20mm dick

Art.Nr	Beschreibung	Preis
DM001	Weiß (Brot & Käse) 2cm dick	14,95 €
DM004	Rot (rohes Fleisch) 2cm dick	14,95 €
DM005	Blau (roher Fisch) 2cm dick	14,95 €
DM002	Gelb (Geflügel) 2cm dick	14,95 €
DM006	Grün (Obst & Gemüse) 2cm dick	14,95 €
DM003	Braun (gekochtes Fleisch) 2cm dick	14,95 €

60 x 45cm x 10mm dick

Art.Nr	Beschreibung	Preis
HC871	Blau (Fisch)	16,95 €
HC873	Braun (Gekochtes Fleisch)	16,95 €
HC875	Grün (Obst/Gemüse)	16,95 €
HC877	Rot (Rohes Fleisch)	16,95 €
HC881	Weiß (Brot & Käse)	16,95 €
HC883	Gelb (Geflügel)	16,95 €

60 x 45cm x 20mm dick

Art.Nr	Beschreibung	Preis
HC872	Blau (Fisch)	24,95 €
HC874	Braun (Gekochtes Fleisch)	24,95 €
HC876	Grün (Obst/Gemüse)	24,95 €
HC878	Rot (Rohes Fleisch)	24,95 €
HC882	Weiß (Brot & Käse)	24,95 €
HC884	Gelb (Geflügel)	24,95 €



Hygiplas Antibakterielle HDPE Schneidebretter

Hochwertige und antibakterielle Schneidebretter. Verhindern die Verbreitung von Bakterien und Lebensmittelvergiftungen. Entwickelt nach der neuesten Technologie. Abmessung 46x30x1,3cm. Ständer separat erhältlich.



Art.Nr	Beschreibung	Preis
F157	Weiß	19,55 €
F155	Rot	19,55 €
F159	Blau	19,55 €
F156	Gelb	19,55 €
F158	Grün	19,55 €
F160	Braun	19,55 €
HC862	Set mit 6 Schneidebrettern	105,00 €
J027	6 x 3cm Ständer	16,40 €

Hygiplas Flexible Schneidematten

Diese Matten sind flexibel und können wie ein Trichter geformt werden, um Lebensmittel in Behälter o. ä. einzufüllen. Für leichte Nutzung.



Art.Nr	Beschreibung	VE	Preis
CP520	30(B) x 45(L)cm	6	10,90 €
CP521	45(B) x 60(L)cm	6	21,85 €

Hygiplas Schneidebretterset mit geringer Dichte

Wählen Sie zwischen zwei Dicken aus diesen preisgünstigen Brettersets mit geringer Dichte. Entweder Sie kaufen ein Set von 6 Brettern oder ein Set von 6 Brettern mit Ständer und Diagramm zum Sonderpreis. Größe 45 x 30 cm und erhältlich in 2 Dicken.



Art.Nr	Beschreibung	Preis
W356	Set mit 6 Schneidebrettern (1,2cm dick)	37,95 €
S677	Set mit 6 Schneidebrettern (2cm dick)	82,85 €
J258	Set mit 6 Schneidebrettern (1,2cm dick), Edelstahlständer und Farbcodiendiagramm	49,50 €
S678	Set mit 6 Schneidebrettern (2cm dick), Edelstahlständer und Farbcodiendiagramm	85,45 €
HC879	Set mit 6 Schneidebrettern 45 x 60cm, 1cm dick Antibakteriell	87,00 €
HC880	Set mit 6 Schneidebrettern 45 x 60cm, 2cm dick Antibakteriell	145,00 €

Hygiplas Antibakterielle LDPE Schneidebretter

Diese Schneidebretter wurden speziell entworfen, um schädliche Bakterien zu reduzieren, die Lebensmittelvergiftungen verursachen können. Stabil, langlebig und farbkodiert, um Kreuzkontamination zu verhindern. Größe: 30 x 45cm, 1cm dick.

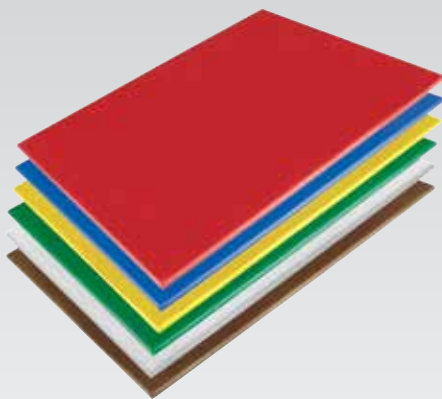

Art.Nr	Beschreibung	Preis
HC860	Weiß (Brot & Käse)	7,55 €
HC859	Rot (Rohes Fleisch)	7,55 €
HC856	Blau (Fisch)	7,55 €
HC861	Gelb (Geflügel)	7,55 €
HC858	Grün (Obst / Gemüse)	7,55 €
HC857	Braun (Gekochtes Fleisch)	7,55 €
HC870	Set mit 6 Schneidebrettern	39,95 €

Hygiplas Kompakte HDPE Schneidebretter

Solide und langlebige Schneidebretter in kleinerer Größe aus hochwertigem Polyethylen. Nicht absorbierend, geruchsneutral und schadstofffrei. Entsprechen allen Hygienevorschriften. Größe: 22,5 x 30cm, 1,2cm dick.

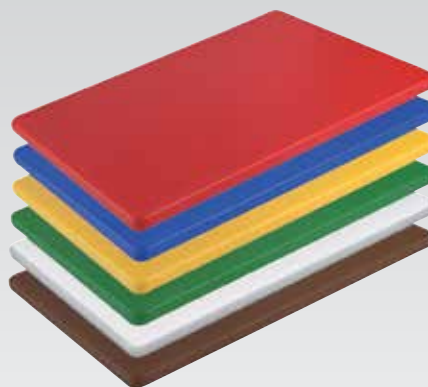

Art.Nr	Beschreibung	Preis
HC867	30 x 25,5 x 1,2cm	4,95 €
HC866	30 x 25,5 x 1,2cm	4,95 €
HC863	30 x 25,5 x 1,2cm	4,95 €
HC868	30 x 25,5 x 1,2cm	4,95 €
HC865	30 x 25,5 x 1,2cm	4,95 €
HC864	30 x 25,5 x 1,2cm	4,95 €
HC869	Set mit 6 Schneidebrettern	28,65 €

TISCHSERVICE

RESTAURANT, BAR
& HOTEL

MÖBEL

EINWEGARTIKEL
& REINIGUNGKLEIDUNG
& ARBEITSSCHUHE

KÜCHE

KÜCHENMÖBEL
& TRANSPORT

GERÄTE

KÜHLEN & GEFRIEREN

KÜCHE / KOCHUTENSILIEN

Gastro M 1/2 GN HDPE Schneidebretter

Robust, langlebig und hergestellt aus hochwertigem Polyethylen HDPE 500 (Hochdichtes Polyethylen). Diese Schneidebretter absorbieren nicht und entsprechen allen HACCP Vorschriften. Zweiseitiger Gebrauch möglich.

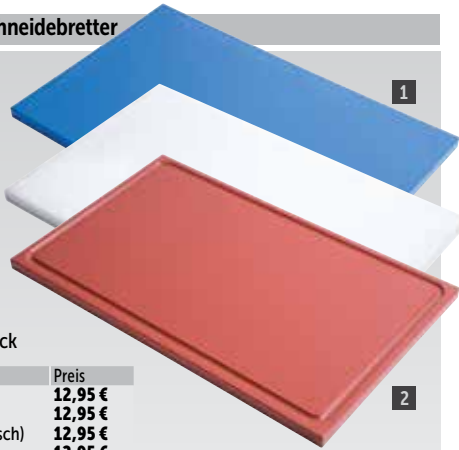

1 1/2 Gastronorm, 15mm dick

Art.Nr	Beschreibung	Preis
GN326	Weiß (Brot & Käse)	12,95 €
GN330	Blau (Fisch)	12,95 €
GN328	Braun (Gekochtes Fleisch)	12,95 €
GN327	Gelb (Geflügel)	12,95 €
GN329	Grün (Obst/Gemüse)	12,95 €
GN331	Rot (Rohes Fleisch)	12,95 €

2 1/2 Gastronorm mit Safrille, 15mm dick

Art.Nr	Beschreibung	Preis
GN320	Weiß (Brot & Käse)	13,95 €
GN324	Blau (Fisch)	13,95 €
GN322	Braun (Gekochtes Fleisch)	13,95 €
GN321	Gelb (Geflügel)	13,95 €
GN323	Grün (Obst/Gemüse)	13,95 €
GN325	Rot (Rohes Fleisch)	13,95 €



Gastro M 1/1 GN HDPE Schneidebretter

Robust, langlebig und hergestellt aus hochwertigem Polyethylen HDPE 500 (Hochdichtes Polyethylen). Diese Schneidebretter absorbieren nicht und entsprechen allen HACCP Vorschriften. Zweiseitiger Gebrauch möglich.



3 1/1 Gastronorm, 15mm dick

Art.Nr	Beschreibung	Preis
GN338	Weiß (Brot & Käse)	23,95 €
GN342	Blau (Fisch)	23,95 €
GN340	Braun (Gekochtes Fleisch)	23,95 €
GN339	Gelb (Geflügel)	23,95 €
GN341	Grün (Obst/Gemüse)	23,95 €
GN343	Rot (Rohes Fleisch)	23,95 €

4 1/1 Gastronorm mit Safrille, 15mm dick

Art.Nr	Beschreibung	Preis
GN332	Weiß (Brot & Käse)	22,95 €
GN336	Blau (Fisch)	22,95 €
GN334	Braun (Gekochtes Fleisch)	22,95 €
GN333	Gelb (Geflügel)	22,95 €
GN335	Grün (Obst/Gemüse)	22,95 €
GN337	Rot (Rohes Fleisch)	22,95 €



Gastro M Bäckereinorm HDPE Schneidebretter

Robust, langlebig und hergestellt aus hochwertigem Polyethylen HDPE 500 (Hochdichtes Polyethylen). Diese Schneidebretter absorbieren nicht und entsprechen allen HACCP Vorschriften. Zweiseitiger Gebrauch möglich.



60x40cm Bäckereinorm, 2cm dick

Art.Nr	Beschreibung	Preis
GN344	Weiß (Brot & Käse)	37,25 €
GN348	Blau (Fisch)	37,25 €
GN346	Braun (Gekochtes Fleisch)	37,25 €
GN345	Gelb (Geflügel)	37,25 €
GN347	Grün (Obst/Gemüse)	37,25 €
GN349	Rot (Rohes Fleisch)	37,25 €



Hygiplas Kunststoffständer für Schneidebretter

Kunststoffständer für Schneidebretter. Wahl aus 1,4cm oder 2,5cm Schlitzten. Geschirrspülergeeignet.



Art.Nr	Beschreibung	Preis
GG698	6x 1,4cm Schlitzte	12,85 €
GG699	6x 2,5cm Schlitzte	15,60 €

Hygiplas Ständer für Schneidebretter

Edelstahlausführung mit Platz für bis zu 10 Schneidebrettern (max. 3cm dick).

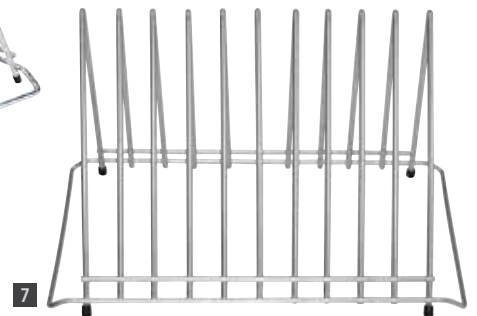
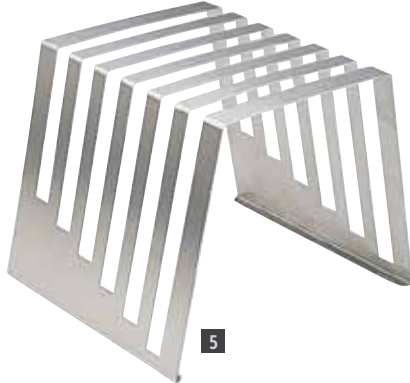

Art.Nr	Beschreibung	Preis
5 J251	6 x 1,5cm Ständer	12,95 €
6 J027	6 x 3cm Ständer	16,40 €
7 DP037	10 x 3cm Ständer	30,75 €

Vogue 22-teiliges Garnierset

Set enthält: verschiedene Garnierwerkzeuge, Schälmesser, Obst- und Gemüsedekorationschnitzer, doppelseitiger Kugelausstecher, Tourmiermesser, Punkt- und Flachsäher und schräge Messer.



Art.Nr	Beschreibung	Preis
D610	22-teiliges Set	21,85 €

Vogue 80-teiliges Garnierset

Set besteht aus: Schneide- und Dekorationsmesser, verschiedene Ausstechformen, Kugelausstecher, V-förmige und runde Schnitzwerkzeuge in verschiedenen Größen, Dekorateurs, Schäl- und Schnitzwerkzeuge, Wellenschnieder und vieles mehr.



Art.Nr	Beschreibung	Preis
D614	80-teiliges Set	43,70 €

Matfer Obst- und Gemüse Ausstecher

Edelstahl Klinge.



Art.Nr	Beschreibung	Preis
CP748	19,5cm	15,35 €

Vogue Zester

Edelstahl mit Griff aus Polypropylen.



Art.Nr	Beschreibung	Preis
1 CF927	14,5cm doppelt	4,95 €
CF928	14,5cm einfach	4,95 €

Vogue Ziselierrmesser

Edelstahl mit Griff aus Polypropylen.



Art.Nr	Beschreibung	Preis
CF922	Apfelsinenschäler	4,95 €

Westmark Ziselierrmesser

Griff aus Polypropylen und Messer aus Edelstahl. Ideal zum Schälen von Gurken, Mohrrüben, Melonen etc.

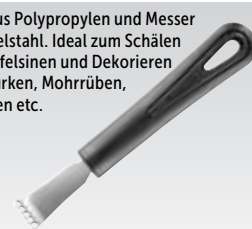

Art.Nr	Beschreibung	Preis
GR251	17,5cm	4,95 €

Vogue Apfelnentkerner

Edelstahl-Apfelnentkerner mit Polypropylengriff.



Art.Nr	Beschreibung	Preis
CF920	20,5(L) x 2(Ø)cm	4,95 €

Westmark Ananasschneider

Entkernt, schält und schneidet in einem einzigen Arbeitsschritt.



Art.Nr	Beschreibung	Preis
GR252	25,5cm	4,95 €

Vogue Butterroller

Butterroller aus Edelstahl mit 1cm Klinge und Griff aus Polypropylen.



Art.Nr	Beschreibung	Preis
CF921	1cm Butterroller	4,95 €

Vogue Doppelter Kugelausstecher

Doppelter Ausstecher aus Edelstahl mit Polypropylengriff.



Art.Nr	Beschreibung	Preis
CF924	2,2/3cm	6,95 €
CF923	3/4cm	7,25 €

Vogue Kugelausstecher

Edelstahl mit Kunststoff-Griff



Art.Nr	Beschreibung	Preis
2 CF931	1,2cm	4,95 €
CF932	1,8cm	4,95 €
3 CF933	2,2cm	4,95 €
CF934	2,5cm	4,95 €
CF935	3cm	4,95 €

Westmark Radieschenrosenschneider

Radieschenrosenschneider "Decoretto" für schöne Radieschenrosen. Ausgestattet mit Zickzackmesser.



Art.Nr	Beschreibung	Preis
J146	25cm	12,75 €

Kitchenkraft Kochfaden

Natürlicher Kochfaden mit Schneidemechanismus. Für jede Küche geeignet.



Art.Nr	Beschreibung	Preis
DP025	60(L)m	4,10 €

Vogue Orangenschäler

Profidekorateur aus Edelstahl mit Griff aus Polypropylen. Geschwungene Klinge zum einfachen Schälen.

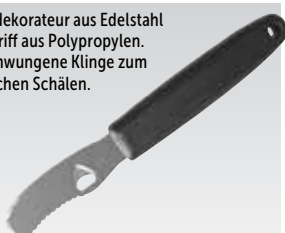

Art.Nr	Beschreibung	Preis
CF936	17cm	4,95 €

Feuerzeug

Zündet einfach Ihre Gasgeräte an.



Art.Nr	Beschreibung	Preis
C090	Feuerzeug	9,90 €

Vogue Mörser & Schale

Porzellan mit glasierter Außenseite und Handgriff.



Art.Nr	Beschreibung	Preis
J923	11,5cm Ø	14,35 €

Vogue Mörser & Schale

Mörser und Schale aus schwerem Granit.



Art.Nr	Beschreibung	Preis
GG016	20cm Ø	26,95 €

TISCHSERVICE

RESTAURANT, BAR & HOTEL

MÖBEL

EINWEGARTIKEL & REINIGUNG

KLEIDUNG & ARBEITSSCHUHE

KÜCHE

KÜCHENMÖBEL & TRANSPORT

GERÄTE

KÜHLEN & GEFRIEREN

KÜCHE / KOCHUTENSILIEN

Vogue Sparschäler

Edelstahlklinge.



Art.Nr	Beschreibung	Preis
D051	Sparschäler	1,80 €

Westmark Sparschäler

Sparschäler aus beschichtetem Metall mit Edelstahlmesser.



Art.Nr	Beschreibung	Preis
GR250	15,5cm	1,70 €

Westmark Sparschäler

In Edelstahlausführung.



Art.Nr	Beschreibung	Preis
D053	Edelstahl	2,35 €

Vogue Gezahnter Schnellschäler

Edelstahl mit Wellenschliff zur Dekoration.



Art.Nr	Beschreibung	Preis
CF937	Julienneschneider	3,65 €
CF938	Sparschäler	3,65 €

Victorinox Rex Sparschäler

Schäler aus Aluminium mit glatter Schneidefläche für schnelles und effizientes Schälen.



Art.Nr	Beschreibung	Preis
D052	Sparschäler	4,25 €

Vogue Sparschäler

Doppelseitig.



Art.Nr	Beschreibung	Preis
D050	Schälmesser	1,60 €

Oxo Drehschäler

Antirutschgummigriff. 2,5 x 2,5 x 18cm.



Art.Nr	Beschreibung	Preis
D750	Sparschäler	8,70 €

Oxo Sparschäler

Antirutschgummigriff. 15,2 x 7,6 x 2,5cm.



Art.Nr	Beschreibung	Preis
P302	Sparschäler	8,70 €
T361	Sparschäler	9,65 €

Vogue Haushaltsschere

20cm mit Kunststoffgriff. Für Allzweck.



Art.Nr	Beschreibung	Preis
D629	20cm	3,25 €

Kitchenkraft Küchenschere

18cm gezackt mit Kunststoffgriff.



Art.Nr	Beschreibung	Preis
D628	18cm	3,60 €

Victorinox Küchenschere

Edelstahl mit geschirrspülgeeignetem schwarzem Nylongriff.



Art.Nr	Beschreibung	Preis
L366	20cm	23,45 €

Hygiplas Allzweckscheren

Farbkodierte Scheren um Kreuzkontamination bei der Zubereitung zu verhindern. Kunststoffgriff mit Edelstahlklingen. 20cm.



Art.Nr	Beschreibung	Preis
DM036	Rot (rohes Fleisch)	3,60 €
DM037	Blau (roher Fisch)	3,60 €
DM038	Gelb (Geflügel)	3,60 €
DM039	Grün (Obst & Gemüse)	3,60 €

Vogue Geflügelschere

Edelstahl mit verdecktem Federgriff.



Art.Nr	Beschreibung	Preis
D632	Geflügelschere	15,90 €

Dick Küchenschere

Edelstahlküchenschere mit Kunststoffhandgriff.



Art.Nr	Beschreibung	Preis
GD789	20cm	21,85 €

Deglon Fischschere

Sehr beanspruchbare Edelstahlklinge und beschichteter Griff.

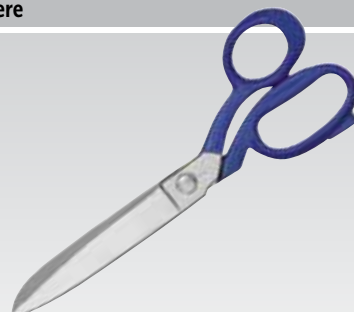

Art.Nr	Beschreibung	Preis
D634	20,5cm	24,25 €

Tellier Kirschen- und Olivenensteiner

Zum Entsteinen von Kirschen und Oliven. Edelstahl.



Art.Nr	Beschreibung	Preis
DN970	18,5(L)cm	9,80 €

Vogue Austernmesser

Hochqualitative Edelstahlklinge. Geschirrspülgeeignet.



Art.Nr	Beschreibung	Preis
D475	7,6cm	6,50 €

Olympia Hummergabel

Aluminium mit zwei Zacken.



Art.Nr	Beschreibung	Preis
D613	Hummergabel	2,25 €

Hummerknacker

Hummerknacker aus Aluminium.



Art.Nr	Beschreibung	Preis
J156	Hummerknacker	10,95 €

Matfer Fischentschupper

Aluminium.



Art.Nr	Beschreibung	Preis
D612	Fischentschupper	18,50 €

Clifton Mikropinzette mit schmaler Spitze

Diese Mikropinzetten ermöglichen eine genaue Platzierung von noch so kleinen Details.



Art.Nr	Beschreibung	Preis
CC161	13cm	7,60 €
CC162	16cm	9,10 €

Clifton Mikropinzette mit runder Spitze

Diese Mikropinzetten ermöglichen eine genaue Platzierung von noch so kleinen Details.



Art.Nr	Beschreibung	Preis
CC163	16cm	9,90 €
CC164	30cm	11,90 €

Clifton Pinzette für Sushi

Kochpinzetten sind in jeder professionellen Küche unerlässlich und helfen Ihnen beim Kochen sowie beim Dekorieren.

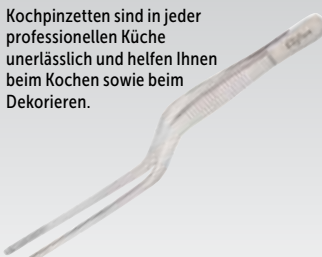

Art.Nr	Beschreibung	Preis
CC165	14cm	13,70 €
CC166	20cm	14,85 €

Vogue Pinzette mit runder Spitze

Ideal für Präzisionsarbeiten und Arbeiten mit heißem Zucker.



Art.Nr	Beschreibung	Preis
CW498	30(L)cm	4,25 €

Dick Fischgrätenpinzette

Edelstahlpinzette um Gräten aus Fischen zu entfernen. 13,5(L)x2,5(B)cm.



Art.Nr	Beschreibung	Preis
GD790	Pinzette	16,40 €

Vogue Fischgrätenpinzette

Edelstahlpinzette zum Entfernen von Gräten. Geschirrspülgeeignet.



Art.Nr	Beschreibung	Preis
CF994	Pinzette	4,30 €

Grätenzange

Entfernt Gräten etc. aus Fisch.

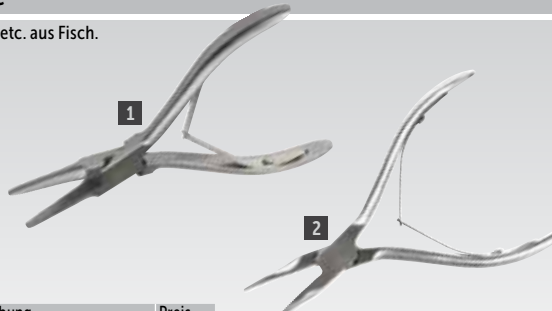

Art.Nr	Beschreibung	Preis
1 D625	Gerade Grätenzange	43,70 €
2 D626	Gekrümmte Grätenzange	43,70 €

Victorinox Bridiernadel

Edelstahl. Geschirrspülgeeignet.



Art.Nr	Beschreibung	Preis
D653	24(L)cm	5,45 €

Fiesta Green Holzspieße

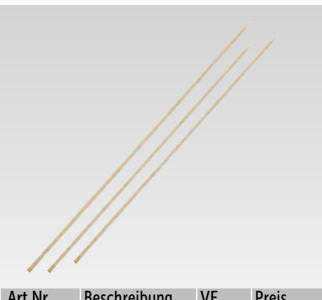

Art.Nr	Beschreibung	VE	Preis
CD907	18(L)cm	200	1,95 €
CD908	25(L)cm	200	2,55 €

Vogue Metallspieße

Edelstahl.

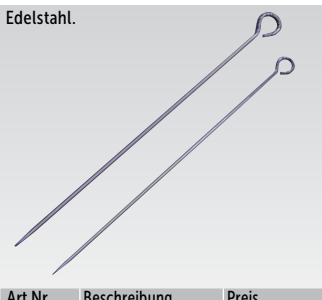

Art.Nr	Beschreibung	Preis
D676	25,5cm	1,95 €
D675	30,5cm	2,45 €

Vogue Fleischerhaken

Edelstahl.



Art.Nr	Beschreibung	Preis
J730	10cm	0,95 €
J731	15cm	1,25 €

Vogue Fleischklopf

Aluminiumkonstruktion mit glatter und gezackter Klopffläche.



Art.Nr	Beschreibung	Preis
C634	24cm	8,70 €

Deglon Fleischpresse

Fleischpresse zum Beschweren beim Braten oder Grillen. Sorgt für gleichmäßiges und schnelleres Garen.



Spezifikation
CF237 Maße (cm): 6,5(H) x 21(B) x 11(T).
Gewicht: 1,2kg.

Art.Nr	Beschreibung	Preis
CF237	Fleischpresser	16,40 €

Vogue Nussknacker

Verchromter Nussknacker aus Zinklegierung. Größe: 15,8 x 4 x 0,9cm. Gewicht 160g.



Art.Nr	Beschreibung	Preis
CB005	Nussknacker	5,45 €

Bron Trüffelschneider

Edelstahl. 18,5 x 8cm. Blattbreite: 6cm.



Art.Nr	Beschreibung	Preis
T541	Trüffelschneider	27,35 €

TISCHSERVICE

RESTAURANT, BAR & HOTEL

MÖBEL

EINWEGARTIKEL & REINIGUNG

KLEIDUNG & ARBEITSSCHUHE

KÜCHE

KÜCHENMÖBEL & TRANSPORT

GERÄTE

KÜHLEN & GEFRIEREN

KÜCHE / KOCHUTENSILIEN

Vogue Knoblauchpresse

Aluminium.



Art.Nr	Beschreibung	Preis
J178	16cm	5,75 €

Westmark Knoblauchpresse "Extracta"

Eine Knoblauchpresse die gleichzeitig auch als Kirschensteiner, Nussknacker oder Fischschuppper benutzt werden kann. Beschichtetes Aluminium.



Art.Nr	Beschreibung	Preis
GR256	Extracta	16,45 €

Westmark Knoblauchpresse "Novapress"

Beschichtetes Aluminium.



Art.Nr	Beschreibung	Preis
GR257	Novapress	11,20 €

Oxo Knoblauchpresse

Gegossenes Modell mit großer Kapazität und einfach zu bedienen. Geschirrspülergeeignet.



Art.Nr	Beschreibung	Preis
GG057	18cm	18,50 €

Oxo Apfelteiler

Edelstahlklingen und geschirrspülergeeignet.



Art.Nr	Beschreibung	Preis
GG060	18(B)cm	10,95 €

Vogue Duplex Eierschneider

Aluminium.



Art.Nr	Beschreibung	Preis
J153	Eierschneider	5,45 €

Westmark Eierschneider "Duplex"

Eierschneider "Duplex" für runde oder ovale Schnittform. Aluminium-beschichtet mit Edelstahldrähten.



Art.Nr	Beschreibung	Preis
GR253	Duplex	11,70 €

Westmark Eierschneider "Maximus"

Eierschneider "Maximus" für runde oder ovale Schnittform. Aluminium-beschichtet mit Edelstahldrähten.



Art.Nr	Beschreibung	Preis
GR254	Maximus	16,40 €

Westmark Eierschneider "Columbus"

Eierschneider "Columbus" zum Schneiden von 6 gleichen Teilen. Aluminium-beschichtet mit Edelstahldrähten.



Art.Nr	Beschreibung	Preis
K148	Columbus	9,55 €

Eierschneider

Schneidet Eier in 6 gleichmäßige Spalten.



Art.Nr	Beschreibung	Preis
CN961	16,5cm	6,50 €

Tellier Eierschneider

Ideal zum Schneiden von Eiern in sechs gleichmäßige Stücke. Edelstahl.



Art.Nr	Beschreibung	Preis
DN976	16,5cm	16,40 €

Handpresse

Größe (cm): 9,5(Ø) x 8(H).



Art.Nr	Beschreibung	Preis
K602	Handpresse	4,70 €

Zitronenpresse

Edelstahl. Größe (cm): 3,5 x 8,5 x 7.



Art.Nr	Beschreibung	Preis
P329	3,5(H) x 8,5(B) x 7(L)cm	1,30 €

Tellier Zitronenpresse

Edelstahl



Art.Nr	Beschreibung	Preis
DN991	15,5(L)cm	10,90 €

Kitchenkraft Dosenöffner

Einfach zu verwendender Dosenöffner aus Edelstahl mit gehärteten Klingen und Flaschenöffner.



Art.Nr	Beschreibung	Preis
CF952	Dosenöffner	1,95 €

Bonzer Dosenöffner

Mit Flaschenöffner.



Art.Nr	Beschreibung	Preis
K393	Dosenöffner	14,35 €

Kitchenkraft Dosenöffner

Dosenöffner aus Edelstahl mit großer und leicht zu benutzender Drehfunktion und Flaschenöffner.



Art.Nr	Beschreibung	Preis
GJ489	Dosenöffner	7,45 €

Oxo Dosenöffner

Antirutschgummigriff.



Art.Nr	Beschreibung	Preis
D752	Dosenöffner	18,50 €

Käsemesser

Edelstahlklinge und Kunststoffgriff.



Art.Nr	Beschreibung	Preis
D477	14cm (Blattlänge)	22,15 €

Vogue Käseschneider aus Edelstahl

Schweres 38cm Schneideblatt. Solider Kunststoffgriff.



Art.Nr	Beschreibung	Preis
D440	38cm Messer	23,70 €

Bonzer Klassischer Dosenöffner

Ein Klassiker in der Küche: Der bequeme Dosenöffner hat einen abnehmbaren Klingenhalter, sodass die Klinge besonders einfach gewechselt werden kann.



Spezifikation
 CY024 Größe (cm): 67,8(H)x 9,6(B). Gewicht 1,73kg.
 GD580 Größe (cm): 90(H)x 9,6(B). Gewicht 1,9kg.

Art.Nr	Beschreibung	Preis
1 CY024	Dosenöffner bis 40,5cm	105,00 €
GD580	Dosenöffner bis 63cm	120,00 €
2 GD581	Reservemesser (5er Pack)	24,25 €

Bonzer Dosenöffner Schwarz

Weltbekannte Dosenöffner mit antibakteriellen Klingen aus hochwertigem Stahl ermöglichen einen sauberen Schnitt. Geschirrspülergeeigneter Auslösemechanismus und schnelle Freigabe von Klingen für eine leichte Reinigung. Edelstahlklemmbasis.



Spezifikation
 CF390 Größe (cm): 69 (H) x 11 (B) x 8 (T) Gewicht 1,4 kg.

Art.Nr	Beschreibung	Preis
6 CF390	EZ-20 Standard für Dosen bis zu einer Höhe von 40cm	140,00 €
7 GD581	Reservemesser (5er Pack)	24,25 €
8 J073	Reserverad für EZ-20	14,35 €

Vogue Dosenöffner

Hoch beanspruchbarer Dosenöffner aus Edelstahl für den Einsatz in stark frequentierten Küchen. Geeignet für Klemm- oder Schraubbefestigung (Edelstahlbasis und Klammer im Lieferumfang enthalten).



Edelstahl
erhältlich in 2
Größen



Spezifikation
 CE038 Für Dosen bis zu 36cm Höhe. Größe (cm): 53(H) x 10(B) x 26(T). Gewicht 1,8kg.
 CE039 Für Dosen bis zu 58cm Höhe. Größe (cm): 77(H) x 11(B) x 25(T). Gewicht 2kg.

Art.Nr	Beschreibung	Preis
3 CE038	Dosenöffner bis 36cm	75,00 €
CE039	Dosenöffner bis 58cm	85,00 €
4 AC980	Reservemesser	7,55 €
5 AC981	Reserverad	9,90 €

Vogue Bonschiene

Halten Sie Ihre Restaurantbestellungen in Schach und sorgen Sie für mehr Organisation in Ihrer Küche. Papierzettel werden sicher festgehalten, können aber trotzdem schnell wieder abgenommen oder ausgetauscht werden.



Art.Nr	Beschreibung	Preis
J230	45,5cm	6,95 €
J231	61cm	9,95 €
J232	91,5cm	14,95 €
D719	122cm	19,95 €

TISCHSERVICE

RESTAURANT, BAR
& HOTEL

MÖBEL

EINWEGARTIKEL
& REINIGUNG

KLEIDUNG
& ARBEITSSCHUHE

KÜCHE

KÜCHENMÖBEL
& TRANSPORT

GERÄTE

KÜHLEN & GEFRIEREN

Microplane Gourmet Reiben

Elegante Microplane Reiben für feine bis grobe Raspelerzeugnisse. Mit ergonomischem, weichem Griff für mehr Komfort und einem Endstück aus Gummi, das Abrutschen verhindert. 3,5(B)cm x 32,5(H)cm

Art.Nr	Beschreibung	Preis
CP446	Rot 32,5cm	21,95 €
CP445	Schwarz 32,5cm	21,95 €



Oxo Reibe

Antirutschgummigriff. Größe (cm): 0,3 x 5,1 x 2,5.



Art.Nr	Beschreibung	Preis
P306	Reibe	9,90 €

Vogue Vierseitige Reibe



Vierseitige Edelstahlreibe für verschiedene Reibevarianten.

Art.Nr	Beschreibung	Preis
DM021	4-fach 25cm	3,60 €

Vogue Sechseckige Reibe

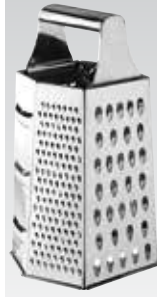

Sechseckige Edelstahlreibe für verschiedene Reibevarianten.

Art.Nr	Beschreibung	Preis
DM022	6-fach 25cm	6,20 €

Vogue Vierseitige Reibe



Vierseitige Edelstahlreibe. Gesamthöhe 25cm mit Griff.

Art.Nr	Beschreibung	Preis
DM020	4-fach 25cm	6,00 €

Vogue Handreibe



Polypropylengriff für extra Griff. Edelstahl.

Art.Nr	Beschreibung	Preis
DM023	Fein	7,25 €
DM025	Mittel	7,25 €

Boska Professioneller Käseschneider

Käseschneider für präzises Käseschneiden in Feinkostläden, Lebensmittelgeschäften und Restaurants. Robustes und abwaschbares Polypropylen. 52cm Draht mitgeliefert.

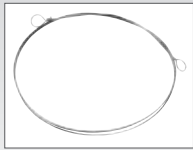

Art.Nr	Beschreibung	Preis
CL068	Käseschneider	99,00 €
CL069	52cm Ersatzdraht	19,95 €

Kitchenkraft Kartoffelstampfer

Edelstahl, geschirrspülergeeignet. Stampferoberfläche 6,5 x 7,5cm.



Art.Nr	Beschreibung	Preis
CF966	26,5 (L) cm	8,25 €

Westmark Kartoffelstampfer

Kartoffelstampfer mit Holzgriff und Edelstahlstampfer.



Art.Nr	Beschreibung	Preis
GR259	34cm	10,25 €

Vogue Kartoffelstampfer

Extra langer Kartoffelstampfer für tiefe Töpfe aus 18/8 Edelstahl. 16,5(B) x 18(T) cm.

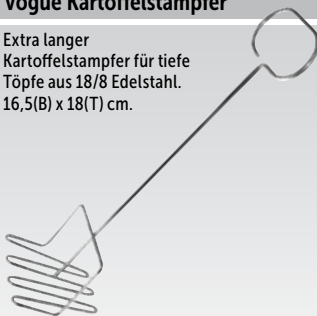

Art.Nr	Beschreibung	Preis
E611	60cm (H)	16,40 €

Vogue Kartoffelstampfer

Verzinnter Stampfer und Nylongriff.



Art.Nr	Beschreibung	Preis
J741	Rund 13cm	15,35 €

Oxo Glatter Kartoffelstampfer

Schafft glattes Kartoffelpüree und ist auch für Karotten und Rüben geeignet. Ein breiter weicher horizontaler Griff für einfache zusätzliche Druckkraft. Edelstahlpürierplatte von 9,5 x 7cm.



Art.Nr	Beschreibung	Preis
GG054	16(L)cm	16,40 €

Vogue Kartoffelstampfer

Verzinnter Stampfer und Nylongriff.



Art.Nr	Beschreibung	Preis
J740	Rechteckig 12,5 x 10cm	19,75 €

Zeco Kartoffelpresse

Aluminium mit abnehmbarem Sieb für eine einfache Reinigung. 9(H) x 8(B) x 10(T)cm. Länge mit Griff 28cm.



Art.Nr	Beschreibung	Preis
J450	Kartoffelpresse	26,95 €

Vogue Schwere Pürierpresse

Große Pürierpresse aus Edelstahl mit herausnehmbarem Sieb zur einfachen Reinigung. 11(H) x 11,5(B) x 14(T)cm. Länge mit Griff 39cm.



Art.Nr	Beschreibung	Preis
J487	102mm ²	43,25 €

Vogue Pastamaschine

Machen Sie Fettuccine und Lasagneplatten, Tagliatelle, Spaghetti und Taglierini in der eigenen Küche. Verchromte Stahlkonstruktion mit vernickelten Rollen, die Teig in verschiedenen Dicken und zwei Breiten produzieren können. Raviolischnneider passt einfach für perfekte Ergebnisse. Motoranbau ermöglicht eine schnelle und einfache Produktion mit einem Minimum an Aufwand.



Spezifikation
J578 Größe (cm): 14,5(H) x 20,5(B) x 20,5(T). Gewicht 3kg.

Art.Nr	Beschreibung	Preis
1 J578	Pastamaschine	27,95 €
2 J583	Ravioliaufsatz	12,95 €



Vogue Pastamaschine 20cm

Pastamaschine aus verchromtem Stahl mit vernickelten Rollen. Teig kann in verschiedenen Dicken und zwei Breiten hergestellt werden.



Spezifikation
GG737 Größe (cm): 15,8(H) x 24,5(B) x 19,8(T). Gewicht: 3kg.

Art.Nr	Beschreibung	Preis
GG737	Pastamaschine	46,65 €

Imperia Pastamaschine

Verchromte Pastamaschine zum Erstellen von 15cm breiten Teigplatten in 6 verschiedenen Dicken. Ausgestattet mit aufsteckbarem "Duplex" Messer, um Tagliatelle und Fettuccine Pasta zu machen. Optional Ravioli form und Rolle erhältlich.



Spezifikation
J408 Größe (cm): 16(H) x 18,5(B) x 20,5(D). Gewicht 3,45kg.

Art.Nr	Beschreibung	Preis
J408	Pastamaschine	54,70 €

Imperia Professionelle Nudelmaschinen

Komplette Stahlwalzenmaschinen in der Lage 23cm Blatt von Teigwaren in 10 Dicken mit einer maximalen Dicke von 1cm zu produzieren. Elektrisch oder manuell. Aufsätze separat erhältlich.



Spezifikation
K581 Größe (cm): 26,5(H) x 31,5(B) x 21(T). Gewicht 9,3kg.
K582 230V, 290W. Größe (cm): 31(H) x 26(B) x 29,5(T).
Gewicht 19kg.

Art.Nr	Beschreibung	Preis
3 K581	Manuelle Nudelmaschine	580,00 €
4 K582	Elektrische Nudelmaschine	1355,00 €
5 K601	2mm Tagliatelle	130,00 €
6 GD058	2 mm Spaghetti	130,00 €
7 K640	6,5mm Fettuccine	130,00 €

Imperia Pasta Presto elektrische Nudelmaschine

Elegante und einfach zu benutzende Nudelmaschine mit Elektromotor, mit der Sie Nudelplatten in sechs verschiedenen Dicken machen können und zwei verschiedene Nudelsorten: Tagliatelle und Fettuccine.



- Elektromotor
- Kann 2 Arten Nudeln herstellen
- Kleine Standfläche



Spezifikation
HC547 220V, 85W, 13A. Größe (cm): 28(H) x 27(B) x 23(T). Gewicht: 6,85kg.

Art.Nr	Beschreibung	Preis
HC547	Nudelmaschine	395,00 €

TISCHSERVICE

RESTAURANT, BAR & HOTEL

MÖBEL

EINWEGARTIKEL & REINIGUNG

KLEIDUNG & ARBEITSSCHUHE

KÜCHE

KÜCHENMÖBEL & TRANSPORT

GERÄTE

KÜHLEN & GEFRIEREN

KÜCHE / KOCHUTENSILIEN

Imperia Pastaformen

Form für perfekte Pasta. Geeignet für alle Pasta- und Nudelmaschinen.

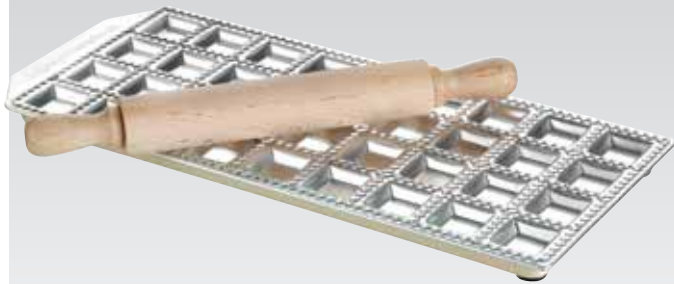

Art.Nr	Beschreibung	Preis
J409	36 Ravioliformen pro Blech	16,40 €

Kitchenkraft Kartoffel- und Gemüseschneider

Schnell und einfach Kartoffeln und Gemüse schneiden. Sehr leicht im Gebrauch. Ausgestattet mit 7mm und 9mm Messer. Geschirrspülergeeignet. 13(H) x 14(B) x 25,5(T)cm.



Art.Nr	Beschreibung	Preis
CG149	Weiß	35,00 €

Tellier Kartoffelschneider



Der einzig echte Pommeschneider. Ausgestattet mit schwerer gusseiserner Basis. Im Lieferumfang sind eine 10mm Würfelscheibe und Drücker enthalten. 34 (H) x 25 (B) x 43,5 (T). 63,5 (H) mit voll ausgefahrenem Griff.

Art.Nr	Beschreibung	Preis
D463	Pommes-Frites Schneider	395,00 €

Vogue Japanischer Gemüseschneider

ABS Kunststoffkonstruktion mit vier Klingen aus Edelstahl geliefert. Macht lange "Angel Hair" Spaghetti-, Gemüwestreifen in drei Dicken und schneidet Locken.



Art.Nr	Beschreibung	Preis
D446	Gemüseschneider	89,95 €

Tellier Pommesschneider

Edelstahlschneider mit zwei austauschbaren Klingen und Schieber. 12,5 (H) x 9 (B) x 26 (T) cm.



Art.Nr	Beschreibung	Preis
DN996	Edelstahl	45,00 €

Passiermühle

Qualität aus Edelstahl. Püriert Obst, Fleisch und Gemüse. Komplett mit 3 austauschbaren Einsätzen für eine optimale Zubereitung. Einfach zu reinigen, Spülmaschinengeeignet.



Art.Nr	Beschreibung	Preis
J014	200cm	39,95 €

Tellier 31cm Passiermühle

Produziert bis zu 1,5 kg pro Minute. Ausgestattet mit 3 verschiedenen Einsätzen. Erhältlich in Edelstahl oder verzinnem Stahl.



Art.Nr	Beschreibung	Preis
J165	Verzinkt	95,00 €
J166	Edelstahl	130,00 €

Kitchenkraft Apfelschäler

Klinge aus Carbon, Griff aus Edelstahl, Gusseiserne Struktur. Schält einen Apfel in ca. 10 Sekunden.



Art.Nr	Beschreibung	Preis
J292	Apfelschäler	22,95 €

Vogue Gemüseschneider

Schneidet schnell und effizient gleichmäßige Würfel aus nahezu jedem Gemüse. Aluminiumguss mit Edelstahlklinge.



NEU

Art.Nr	Beschreibung	Preis
DB345	Gemüseschneider 9,5mm-Klinge	99,95 €

Vogue Pommes Frites Schneider

Schneidet schnell und einfach gleichmäßige Pommes Frites. Edelstahlklingen. Aluminiumguss.



NEU

Art.Nr	Beschreibung	Preis
DB344	9,5mm Klinge	82,95 €

Vogue Mandoline

Leicht abnehmbare Klingen aus Edelstahl und rutschfester faltständer. Klingen können einzeln oder zusammen verwendet werden, zum Schneiden von geraden Scheiben, Waffeln oder Julienne. Geschirrspülergeeignet.



Art.Nr	Beschreibung	Preis
Y836	Mandoline & Schieber	43,95 €
Y834	Reservemesser (5er Pack)	10,95 €
Y835	Ersatzschieber	5,45 €

De Buyer Kobra Mandoline

Mandoline mit Silikon Griff und einer V-förmigen, mikrogezahnten Edelstahlklinge, um Obst und Gemüse problemlos zu schneiden. Die Schnittdicke kann bis auf 5 mm eingestellt werden. Antirutschfüße sorgen für sicheren Gebrauch. 80 (L) x 37 (B)cm.



Art.Nr	Beschreibung	Preis
DN858	Mandoline	59,90 €

Bron Mandoline

Top Bron Mandoline. Passendes Schutzgitter wird separat geliefert. 40(L) x 11,5(B)cm.



Art.Nr	Beschreibung	Preis
D454	Mandoline	180,00 €
D455	Sicherung	43,25 €
S290	Mandoline & Sicherung	195,00 €

De Buyer Deluxe Mandoline

Mandoline mit Santoku-Klinge bietet optimalen Schneidekomfort dank einer gerillten Oberfläche und einem ergonomischen Schieber aus Edelstahl. Die beschichtete obere Platte erleichtert die Schneidbewegung, während zwei Edelstahlfüße verhindern, dass die Mandoline wegrutscht. 1 x Doppelklinge und 3 x Julienneklingen. 39(L) x 18(B)cm. Edelstahl.



Art.Nr	Beschreibung	Preis
DN857	Mandoline	250,00 €

Vogue Japanische Mandolinen

Zum schnellen und einfachen Schneiden von Gemüse. Austauschbare Klingen nur für Standardmodell.

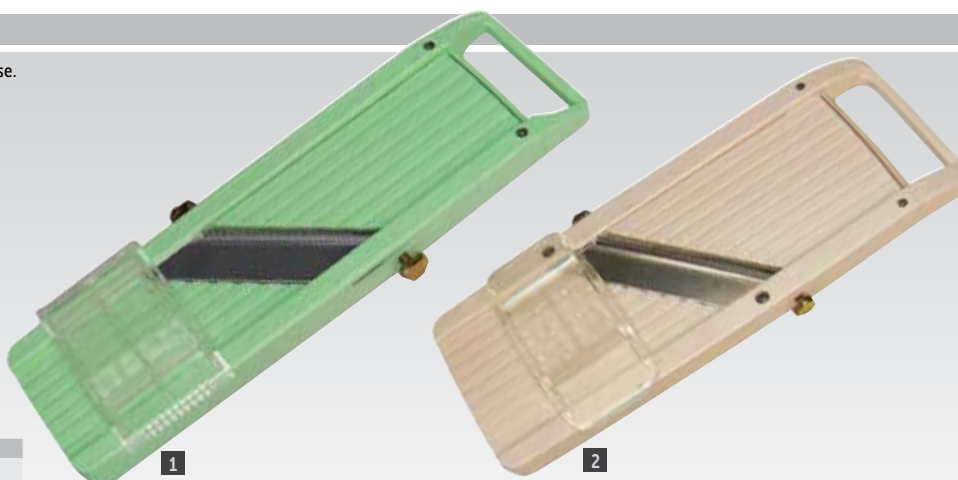

Art.Nr	Beschreibung	Preis
1 D445	Standardmodell	32,95 €
2 CC052	Jumbo Modell	42,95 €

TISCHSERVICE

RESTAURANT, BAR & HOTEL

MÖBEL

EINWEGARTIKEL & REINIGUNG

KLEIDUNG, KLEIDUNG & ARBEITSSCHUHE

KÜCHE

KÜCHENMÖBEL & TRANSPORT

GERÄTE

KÜHLEN & GEFRIEREN

Tellier Tomatenschneider aus Edelstahl

Der professionelle Tomatenschneider mit gewellten Klingen schneidet Tomaten binnen Sekunden in 5,5 mm dicke Scheiben. Vier Saugfüße sorgen für sicheres und stabiles Arbeiten. Geschirrspülergeeignet. 18 (H) x 30 (B) x 14 (T)cm. Gewicht 2 kg.



Art.Nr	Beschreibung	Preis
CD978	Schneider	260,00 €
AB589	Ersatzklingenset	45,00 €

Vogue Tomatenschneider

Schneidet einfach und schnell mit seinen scharfen Edelstahlmessern 5mm dicke Tomatenscheiben. Reservemesser sind separat erhältlich.



Spezifikation
DC714 Größe: 38,7(H) x 19,1(B) x 19,9(T)cm

Art.Nr	Beschreibung	Preis
DC714	Tomatenschneider	145,00 €
DC715	Reservemesser	17,45 €

Oxo Spiralschneider



Schneiden Sie Obst und Gemüse schnell und einfach in appetitliche Endlos-Spiralen für gesunde Rohkostsalate oder als Dekoration. Das scharfe Edelstahlmesser schneidet, während Sie drehen. Antirutsch-Griff und spülmaschinenfest.



Art.Nr	Beschreibung	Preis
CN188	Spiralschneider	19,90 €

Vogue Salatschleuder

Sparen Sie Zeit mit dieser Salatschleuder. Wenn Salat getrocknet wird, bleibt er länger frisch. Ideal für die professionelle Küche.



Spezifikation
CN492 Größe (cm): 20(H) x 25(Ø).

Art.Nr	Beschreibung	Preis
CN492	Kapazität: 5L	10,95 €

Oxo Salat- und Kräuterschleuder

Salatschleuder für kleinere Mengen an Salat oder Kräutern und Beeren. Patentierter Pumpmechanismus für eine einfache Nutzung durch Knopfdruck. Die Motorbremse stoppt den Korb wenn nötig und der Antirutschring am Boden sorgt für zusätzliche Stabilität beim Gebrauch.



- Klappbarer Knopf für einfache Lagerung
- Korb und Schüssel können unabhängig voneinander benutzt werden
- Ausgestattet mit Bremse
- Oberseite geschirrspülergeeignet



Spezifikation
GG058 Größe (cm): 18(H)x 20(B)x 20(T).
Gewicht 510g.
GG059 Größe (cm): 15,5(H)x 27(B)x 27(T).
Gewicht 1,03kg.

Art.Nr	Beschreibung	Preis
GG058	2,8L	23,90 €
GG059	5,8L	32,80 €

Dynamic Salatschleuder

Salat schnell und effizient schleudern. So bleibt der Salat länger frisch. Fester Handgriff. Stabilisierender Fuß für das 20L-Modell ist separat erhältlich.

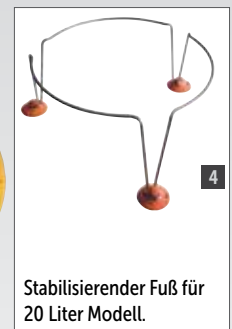

Spezifikation
CE884 Modell: E10. Kapazität 10L. Größe (cm): 42(H) x 33(Ø). Gewicht 2,4kg.
CE885 Modell: E20. Kapazität 20L. Größe (cm): 50(H) x 43(Ø). Gewicht 3,6kg.
CF255 Modell: E20 SC. Kapazität: 20L. Größe (cm): 50(H) x 43(Ø). Gewicht 3,6kg.
AD288 Modell: AC019. Größe (cm): 17(H) x 36(Ø)

Art.Nr	Beschreibung	Preis
2 CE884	Standard Manuell 10L	110,00 €
1 CE885	Standard Manuell 20L	145,00 €
3 CF255	Abschließbarer Deckel manuell 20L	195,00 €
4 AD288	Fuß für 20L Modell	71,40 €

Stabilisierender Fuß für 20 Liter Modell.



Araven Körnerspender



Für die gleichmäßige Verteilung von feinen Körnern wie Salz, Pfeffer und Zucker. Arbeitstemperatur von -40°C bis 90°C.

- Einfach zu öffnen und schließen
- Austauschbare Düsen
- Spülmaschinengeeignet

Art.Nr	Beschreibung	Preis
CR210	500ml	1,95 €

Araven Soßenflaschen



Klare Flaschen für das Anbringen von ununterbrochenen Soßenlinien, mit austauschbaren Düsen.

- Einfach zu öffnen und schließen
- Austauschbare Düsen
- Spülmaschinengeeignet

Art.Nr	Beschreibung	Preis
CW120	35cl	1,70 €
CW121	50cl	2,25 €
CW122	70cl	2,50 €
CW123	1L	3,40 €

Araven Tropffreie Soßenflaschen



Klare Quetschflaschen um Soßen zu dosieren. Mit Messskala in ml und oz. Arbeitstemperatur von -40°C bis 90°C.

- Tropffreies Schließventil
- Einfach zu öffnen und schließen
- Austauschbare Düsen
- Spülmaschinengeeignet

Art.Nr	Beschreibung	Preis
CW111	30cl	1,95 €
CW112	50cl	2,45 €
CW113	70cl	2,75 €
CW114	1L	3,30 €

Vogue Soßenflaschen

Flexibles, weiches Polyethylen mit Schraubdeckel und großer Öffnung für einfaches Nachfüllen. Ideal zum Dekorieren oder als Soßenspender. Kürzen Sie die Spenderöffnung auf die gewünschte Größe.



Größe	Rot	Gelb	Transparent	Braun	Preis
23cl	K045	K056	K062	E624	0,85 €
34cl	K093	K144	K657	E625	0,95 €
68cl	K157	K158	K163	E626	1,15 €
99cl	W833	W834	W832	W835	1,45 €

Spezifikation

23cl Größe(cm): 4,80 x 18,5(H)
 34cl Größe(cm): 5,80 x 20(H)
 68cl Größe(cm): 6,70 x 26(H)
 99cl Größe(cm): 7,60 x 29(H)

Vogue Soßenflaschen mit extra breitem Hals



Flexibles, weiches Polyethylen mit Schraubdeckel und großer Öffnung für ein einfaches Nachfüllen. Für Dekorationen oder als Soßenspender. Kürzen Sie die Spenderöffnung auf die gewünschte Größe.

Spezifikation

E092 Größe (cm): 20(H)x 6,7(Ø).
 E093 Größe (cm): 26,5(H)x 8(Ø).

Art.Nr	Beschreibung	Preis
E092	45cl	2,10 €
E093	90cl	2,95 €

Vogue Quetschflasche mit 3 Spritzdüsen



Transparente, robuste Quetschflaschen mit 3 Spritzdüsen. Einfach und schnell im Gebrauch.

Art.Nr	Beschreibung	Preis
CW725	68cl	1,25 €
CW726	1L	1,45 €

TISCHSERVICE

RESTAURANT, BAR & HOTEL

MÖBEL

EINWEGARTIKEL & REINIGUNG

KLEIDUNG & ARBEITSSCHUHE

KÜCHE

KÜCHENMÖBEL & TRANSPORT

GERÄTE

KÜHLEN & GEFRIEREN

KÜCHE / KOCHUTENSILIEN

Dalebrook Servierlöffel

Servierlöffel aus Kunststoff.
Wärmebeständig bis zu 130°C.



Art.Nr	Beschreibung	Preis
L292	18 cm weiß	2,95 €

Dalebrook Servierlöffel

Servierlöffel aus Kunststoff.
Wärmebeständig bis zu 130°C.



Art.Nr	Beschreibung	Preis
L296	18 cm schwarz	2,95 €

Dalebrook Servierlöffel

Servierlöffel aus Kunststoff.
Wärmebeständig bis zu 130°C.



Art.Nr	Beschreibung	Preis
L294	25,5cm weiß	3,60 €
J644	25cm schwarz	3,60 €

Dalebrook Servierlöffel gelocht

Servierlöffel aus Kunststoff.
Wärmebeständig bis zu 130°C.



Art.Nr	Beschreibung	Preis
J635	31cm schwarz	4,70 €

Vogue Gemüsesieb

Edelstahl.

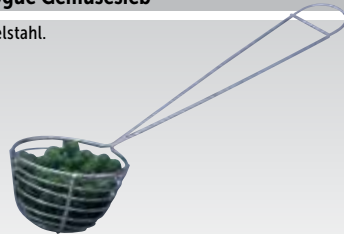

Art.Nr	Beschreibung	Preis
J647	6,3(Ø)cm	5,45 €

Deglon Soßenkelle



Art.Nr	Beschreibung	Preis
CL946	30cm	17,20 €

Matfer Exoglass Servierlöffel

Hitzebeständig bis 220°C. Geeignet zum
Kochen oder Servieren von
warmen Speisen.



Art.Nr	Beschreibung	Preis
U751	34cm	5,95 €

Matfer Exoglass Servierlöffel - gelocht

Hitzebeständig bis 220°C. Geeignet zum
Kochen oder Servieren von
warmen Speisen.



Art.Nr	Beschreibung	Preis
U750	34cm	5,96 €

Vogue Servierlöffel

Edelstahl.



Art.Nr	Beschreibung	Preis
J628	28cm	2,25 €
F499	33cm	2,45 €

Vogue Servierlöffel gelocht

Edelstahl.



Art.Nr	Beschreibung	Preis
J631	28cm	2,25 €
J640	33cm	2,45 €

Vogue Servierlöffel

Edelstahl mit Haken.
Geschirrspülergeeignet.



Art.Nr	Beschreibung	Preis
CY401	36cm	10,90 €

Vogue Schöpflöffel

Hochwertiger Edelstahl mit
Haken.

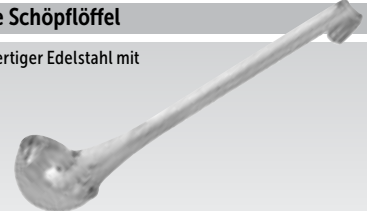

Art.Nr	Beschreibung	Preis
L648	6,5cl (6,5Øcm)	4,30 €
L649	12cl (7,6Øcm)	4,55 €
L650	18cl (9Øcm)	4,95 €
L659	26cl (10Øcm)	5,25 €

Vogue Geschlitzter Servierlöffel

Edelstahl mit Haken.
Geschirrspülergeeignet.



Art.Nr	Beschreibung	Preis
CY404	36cm	10,35 €

Vogue Servierlöffel mit Haken

Edelstahl.



Art.Nr	Beschreibung	Preis
L667	30,5cm	3,25 €
L668	35,5cm	3,65 €
L669	40,5cm	3,95 €

Vogue Gelochte Schöpflöffel

Edelstahl mit Haken.



Art.Nr	Beschreibung	Preis
L665	6,5cl (6,5Øcm)	5,75 €
L666	19,5cl (9Øcm)	6,50 €

Vogue Servierlöffel gelocht mit Haken

Edelstahl.



Art.Nr	Beschreibung	Preis
L670	30,5cm	3,25 €
L671	35,5cm	3,65 €
L672	40,5cm	3,95 €

Vogue Servierlöffel

Edelstahl mit Haken.



Art.Nr	Beschreibung	Preis
M967	47cm	7,60 €

Vogue Servierlöffel gelocht

Edelstahl mit Haken.



Art.Nr	Beschreibung	Preis
M966	46cm	7,60 €



Vogue Farbkodierte Schöpflöffel

Für eine einfache Portionierung sind die Schöpflöffel farblich sortiert. In einem Stück gefertigt, belastbare Edelstahlqualität. Benutzerfreundlicher Griff mit Daumengriff für mehr Griffkomfort.

Art.Nr	Beschreibung	Preis
1 DP014	Rot 6cl	4,95 €
2 DP015	Beige 9cl	5,75 €
3 DP016	Grün 12cl	6,85 €
4 DP017	Schwarz 18cl	7,60 €
5 DP018	Blau 24cl	8,10 €

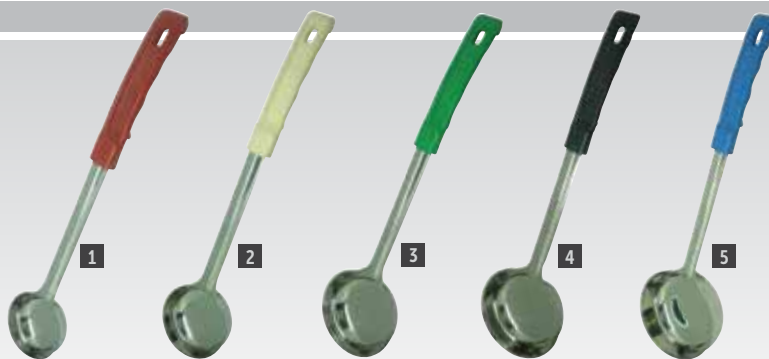

Vogue Farbkodierte Schöpflöffel

Robuste Schöpflöffel aus Edelstahl mit Maßangabe und farbkodierten Handgriffen für einfache Identifikation. Haken für einfache Lagerung.

Art.Nr	Beschreibung	Preis
6 CD144	5(Ø)cm	5,45 €
7 CD145	6,5(Ø)cm	6,50 €
8 CD146	7(Ø)cm	7,60 €
9 CD147	8(Ø)cm	9,80 €
10 CD148	9(Ø)cm	10,90 €
11 CD149	10(Ø)cm	11,90 €



Vogue Robuste Schöpflöffel

Premiumqualität Edelstahl mit Haken.



Art.Nr	Beschreibung	Preis
M960	12,5cl (7,5Øcm)	8,90 €
M961	25cl (10Øcm)	9,90 €
M962	50cl (12,5Øcm)	12,90 €
M963	75cl (14Øcm)	14,90 €
M964	1L (15Øcm)	18,90 €

Vogue Soßenlöffel

Edelstahl mit Haken. Geschirrspülergeeignet.



Art.Nr	Beschreibung	Preis
CY399	27cm	10,35 €

Amefa Dressinglöffel

Hochglanzpolierter Edelstahl 18/10 und satiniertes Griff, um Fingerabdrücke zu vermeiden.



Art.Nr	Beschreibung	Preis
CC881	3cl (34cm)	12,95 €

Vogue Schöpflöffel mit flachem Boden

Edelstahlschöpflöffel mit flachem Boden. Ausgestattet mit Haken.



Art.Nr	Beschreibung	Preis
GG003	5,6cl	4,25 €
GG004	11cl	4,65 €
GG005	18cl	5,75 €

Vogue Schöpflöffel

Edelstahl mit Haken. Geschirrspülergeeignet.

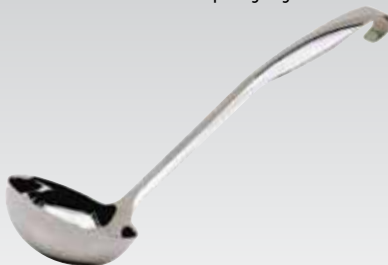

Art.Nr	Beschreibung	Preis
CY407	32cm	11,20 €

Amefa Schöpflöffel

Hochglanzpolierter Edelstahl 18/10 und satiniertes Griff, um Fingerabdrücke zu vermeiden.



Art.Nr	Beschreibung	Preis
CC880	9cl	12,95 €

TISCHSERVICE

RESTAURANT, BAR & HOTEL

MÖBEL

EINWEGARTIKEL & REINIGUNG

KLEIDUNG & ARBEITSSCHUHE

KÜCHE

KÜCHENMÖBEL & TRANSPORT

GERÄTE

KÜHLEN & GEFRIEREN



Gastro-M Pommes-Frites-Ausschöpfwanne

Hergestellt aus AISI 430 Edelstahl. Mit herausnehmbarem Bodenrost



Art.Nr	Beschreibung	Preis
GS017	20(H) x 60(L) x 28(T)cm	235,00 €
GS018	20(H) x 70(L) x 28(T)cm	245,00 €
GS019	20(H) x 80(L) x 28(T)cm	255,00 €
GS020	20(H) x 100(L) x 28(T)cm	280,00 €
GS021	20(H) x 120(L) x 28(T)cm	325,00 €
GS022	20(H) x 140(L) x 28(T)cm	340,00 €
GS025	20(H) x 150(L) x 28(T)cm	350,00 €

Aluminium Salz- und Pfefferstreuer

Professionelle Streuer für eine professionelle Ausstrahlung. Einfach zu befüllen dank des Schraubdeckels.



Art.Nr	Beschreibung	Preis
1 GN655	Salz 14(H)cm	4,10 €
2 GN656	Pfeffer 14(H)cm	4,10 €
3 GN097	Salz 19(H)cm	6,50 €

Vogue Pommesschaufel

Edelstahl mit Rohrgriff. Portionierergöße 12 x 9cm.



Art.Nr	Beschreibung	Preis
L674	26cm	3,25 €

Vogue Pommesschaufel

Zum Abfüllen, Portionieren und Eintüten. Doppelgriff für einfache Handhabung. ABS.



Art.Nr	Beschreibung	Preis
DP022	Kunststoff	10,90 €

Vogue Aluminiumschaufel

Professionelle Ausführung.



Art.Nr	Beschreibung	Preis
J812	18cm	3,30 €
J813	25,5cm	4,45 €
J814	34,5cm	7,55 €
J815	39,5cm	10,95 €

Schneider Schaufel aus Polypropylen

25cl



Art.Nr	Beschreibung	Preis
CR876	Rot	5,95 €
CR877	Blau	5,95 €

Vogue Pommesschaufel

Edelstahl mit flachem Griff. Portionierergöße 11 x 9cm.



Art.Nr	Beschreibung	Preis
J611	29cm	5,45 €

Vogue Pommesschaufel

Edelstahl. Zum Abfüllen, Portionieren und Eintüten.



Art.Nr	Beschreibung	Preis
L681	Edelstahl	14,35 €

Vogue Eiswürfelschaufel

Robuste Barschaufel mit rundem Handgriff.

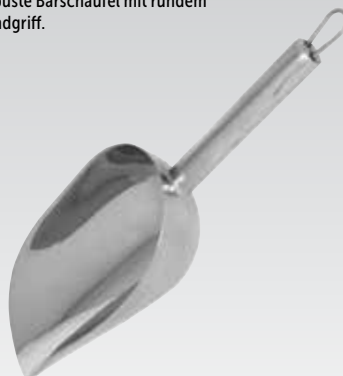

Art.Nr	Beschreibung	Preis
CD271	20,3(L)cm	5,45 €

Vogue Abtropfsieb für Pommes Frites

Pommesabtropfsieb aus Edelstahl mit abnehmbarem Auffangbehälter für einfachen Gebrauch. 17,5(H) x 41(Ø)cm.



Art.Nr	Beschreibung	Preis
E712	41(Ø)cm	24,50 €

Vogue Frittierschaufel

Quadratische Frittierschaufel aus Edelstahl. 20cm mit hochgezogenen Kanten.



Art.Nr	Beschreibung	Preis
J673	20 x 67cm	15,90 €



Vogue Edelstahlschaufel

Röhrenförmig. Einfach zu reinigen.



Art.Nr	Beschreibung	Preis
J180	15cm	6,95 €
J181	20cm	9,95 €
J182	23cm	13,95 €

Vogue Solider Fischwender

Edelstahl.



Art.Nr	Beschreibung	Preis
M965	46cm	8,95 €

TISCHSERVICE

RESTAURANT, BAR
& HOTEL

MÖBEL

EINWEGARTIKEL
& REINIGUNG

KLEIDUNG,
& ARBEITSSCHUHE

KÜCHE

KÜCHENMÖBEL
& TRANSPORT

GERÄTE

KÜHLEN & GEFRIEREN

KÜCHE / KOCHUTENSILIEN

Stewart Trichter aus Kunststoff



Art.Nr	Beschreibung	Preis
K480	7,5cm	1,25 €
K521	9,5cm	1,65 €
K539	13cm	1,95 €
K540	18cm	2,95 €

Vogue Trichter aus Kunststoff

Verstärkter Kunststoff für erhöhte Lebensdauer.
Größe (cm): 15(Ø) x 14,5(H), 0,8(Ø) Tülle.

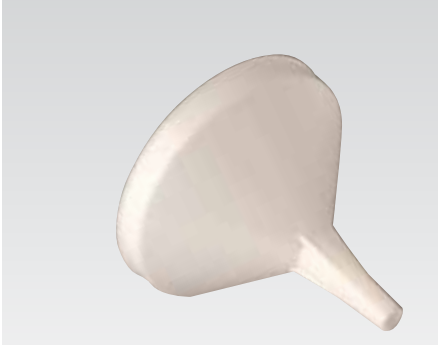

Art.Nr	Beschreibung	Preis
K508	15(Ø)cm	1,60 €

Kitchencraft Trichter aus Edelstahl

Edelstahltrichter mit herausnehmbarem Sieb.
Oberseite 12(Ø)cm x Röhre 1,5(Ø)cm.



Art.Nr	Beschreibung	Preis
E560	Edelstahl	11,90 €

Stewart Messbecher aus Polypropylen

2,2L Polypropylen. Geschirrspülergeeignet.



Art.Nr	Beschreibung	Preis
K955	2,2L	8,25 €

Stewart Messbecher aus Polypropylen

Polypropylen. Mikrowellengeeignet.



Art.Nr	Beschreibung	Preis
CC395	0,5L	3,65 €
CC396	1L	4,65 €
K961	2L	5,45 €

Kitchencraft Trichter

Edelstahl. Geschirrspülergeeignet.



Art.Nr	Beschreibung	Preis
DL300	3,5cm Öffnung	9,65 €

Pyrex Messbecher



Art.Nr	Beschreibung	Preis
P586	0,5L	8,90 €
P587	1L	11,90 €

Messbecher

Edelstahl.



Art.Nr	Beschreibung	Preis
J735	0,5L	12,95 €
J736	1,1L	16,95 €
J737	2L	31,95 €

Aps Messbecher

Edelstahl Messbecher



Art.Nr	Beschreibung	Preis
CC402	1L	16,40 €

Kitchencraft Messlöffelset

Set von vier. Inhalt: ¼ Teelöffel (1,25ml), ½ Teelöffel (2,5ml), 1 Teelöffel (5ml), 1 Esslöffel (15ml). 18/8 Edelstahl.



Art.Nr	Beschreibung	Preis
D558	Set von 4	7,55 €

Olympia Saucieren



Art.Nr	Beschreibung	VE	Preis
C243	21,5cl	6	19,55 €
U831	34cl	6	25,80 €

Olympia Sauciere



Art.Nr	Beschreibung	VE	Preis
CB707	8,5cl	6	15,60 €

Vogue Silikon Kochutensilien

VOGUE

Flexible und hygienische Kochutensilien aus Silikon. Komplettsicher zum Gebrauch mit allen Antihaftoberflächen, sie sind fleck-, geschirrspüler- und hitzebeständig bis 260°C.

Kleine Spachtel



Art.Nr	Beschreibung	Preis
DA529	20,5(L)cm	2,95 €

Miniteigschaber



Art.Nr	Beschreibung	Preis
DA527	20,5(L)cm	2,95 €

Kochlöffel



Art.Nr	Beschreibung	Preis
DA523	27,5(L)cm	4,45 €

Kelle



Art.Nr	Beschreibung	Preis
DA530	28(L)cm	5,25 €

Wender geschlitzt



Art.Nr	Beschreibung	Preis
DA524	29(L)cm	4,45 €

Große Spachtel

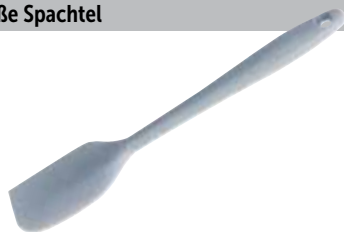

Art.Nr	Beschreibung	Preis
DA521	28(L)cm	4,30 €

Löffelschaber



Art.Nr	Beschreibung	Preis
DA528	21(L)cm	4,55 €

Zange

Silikon. Hitzebeständig bis zu 260°C.



Art.Nr	Beschreibung	Preis
DA531	29(L)cm	4,65 €

Kochutensilien aus Silikon

colourworks

Flexible und hygienische Kochutensilien aus Silikon. Komplettsicher zum Gebrauch mit allen Antihaftoberflächen, sie sind flecken-, geschirrspüler- und hitzebeständig bis 260°C.

Kitchenkraft Colourworks Kochlöffel



Art.Nr	Beschreibung	Preis
GL354	20cm	6,50 €

Kitchenkraft Colourworks Kochlöffel



Art.Nr	Beschreibung	Preis
GL350	27cm	8,70 €

Kitchenkraft Colourworks Schöpfkelle



Art.Nr	Beschreibung	Preis
GL268	28cm	8,70 €

Kitchenkraft Colourworks Pfannenwender geschlitzt



Art.Nr	Beschreibung	Preis
GL217	31cm	8,70 €

Kitchenkraft Colourworks Teigschaber



Art.Nr	Beschreibung	Preis
GL351	28cm Wender	8,70 €

Kitchenkraft Colourworks Teigschaber



Art.Nr	Beschreibung	Preis
GL352	28cm löffelförmig	8,70 €

Kitchenkraft Colourworks Pinzette

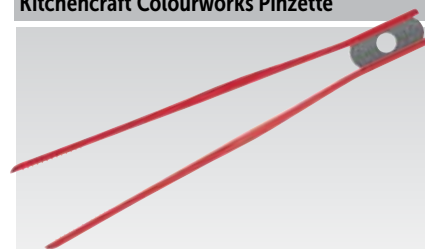

Art.Nr	Beschreibung	Preis
GL353	29cm	8,70 €

TISCHSERVICE

RESTAURANT, BAR & HOTEL

MÖBEL

EINWEGARTIKEL & REINIGUNG

KLEIDUNG & ARBEITSSCHUHE

KÜCHE

KÜCHENMÖBEL & TRANSPORT

GERÄTE

KÜHLEN & GEFRIEREN

KÜCHE / KOCHUTENSILIEN

Mercer Culinary Kochlöffel

31cm



Art.Nr	Beschreibung	Preis
CN628	Rot	7,55 €
CN629	Blau	7,55 €
CN630	Schwarz	7,55 €
CN631	Weiß	7,55 €
CL695	Lila	7,55 €

Mercer Culinary Servierzangen

24cm



Art.Nr	Beschreibung	Preis
CN632	Rot	9,85 €
CN633	Blau	9,85 €
CN634	Schwarz	9,85 €
CN635	Weiß	9,85 €
CL697	Lila	9,85 €

Mercer Culinary Geschlitzte Pfannenwender

31cm



Art.Nr	Beschreibung	Preis
CN623	Rot	8,90 €
CN624	Blau	8,90 €
CN625	Schwarz	8,90 €
CN626	Grau	8,90 €
CN627	Weiß	8,90 €
CL696	Lila	8,90 €



Ameft Servierbesteck

Premiumsortiment an Servierutensilien aus hochwertigem 18/10 Edelstahl, um Buffets in Hotels, Restaurants etc. ansprechend anzurichten. Hochglanzpolierte Hälse und Köpfe und satinierte Griffe, auf denen keine Fingerabdrücke zurückbleiben.

Salatbesteck

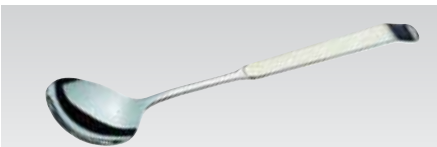

Art.Nr	Beschreibung	Preis
CC885	23,7cm	6,45 €

Salatbesteck

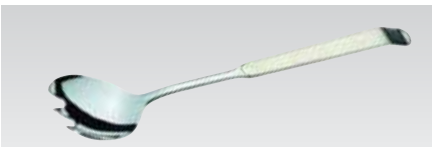

Art.Nr	Beschreibung	Preis
CC886	23,5cm Gabel	6,45 €

Servierlöffel

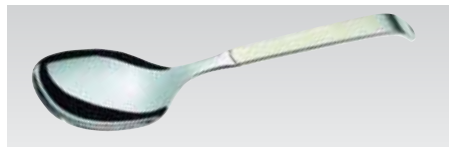

Art.Nr	Beschreibung	Preis
CC883	31cm	7,95 €

Servierlöffel gelocht

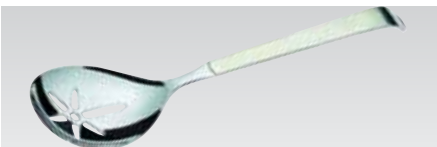

Art.Nr	Beschreibung	Preis
CC884	31cm	8,60 €

Servierzange



Art.Nr	Beschreibung	Preis
CC887	20cm	19,95 €

Pfannenwender gelocht



Art.Nr	Beschreibung	Preis
CC882	31cm	7,95 €



Delgon Antirutsch-Servierutensilien

Kochutensilien aus poliertem Edelstahl mit eingekerbten Polypropylen Griffen, um Abrutschen zu verhindern. Hitzebeständig bis 120°C. Geschirrspülergeeignet.



Handgriff aus Polypropylen

Servierlöffel



Art.Nr	Beschreibung	Preis
CL943	32cm	15,25 €
CL944	32cm gelocht	15,60 €

Soßenkelle



Art.Nr	Beschreibung	Preis
CL946	30cm	17,20 €

Suppenkelle



Art.Nr	Beschreibung	Preis
CL947	31cm	18,50 €

Pfannenwender



Art.Nr	Beschreibung	Preis
CL948	25,5cm	13,30 €

Geschlitzter Pfannenwender



Art.Nr	Beschreibung	Preis
CL949	25,5cm gelocht	13,50 €

Tortenheber



Art.Nr	Beschreibung	Preis
CL945	29cm	15,90 €

Grillbesteck

Churrasco stellt die perfekten Utensilien für jeden Grillmeister her. Entworfen um ein wenig südländisches Temperament zum Grillerlebnis hinzuzufügen. Jedes Stück hat ergonomische Griffe aus nachhaltigem brasilianischen Hartholz für eine ansprechende, hitzebeständige Ausführung. Nicht geeignet für Geschirrspülmaschinen.

Churrasco Tranchiergabel



Art.Nr	Beschreibung	Preis
DC474	45,2(L)cm	14,20 €

Deglon Planchaset

Mit gusseiserner Grillpresse, Fischspatel und zwei Grillspateln aus Edelstahl.



Art.Nr	Beschreibung	Preis
CR050	4-teiliges Set	65,00 €

Grillspieß

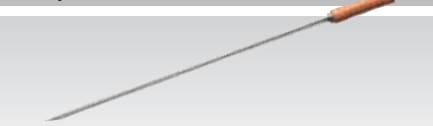

Art.Nr	Beschreibung	Preis
DC470	55(L)cm	9,85 €

Churrasco Grillbürste



Art.Nr	Beschreibung	Preis
DC475	42(L)cm	23,45 €

Deglon Grillset

Inhalt: 1 Gabel, 1 Zange, 1 Messer und 1 gebogener und gelochter Spatel. In verstärkter Nylontransporttasche.



Art.Nr	Beschreibung	Preis
CR051	4-teiliges Set	55,00 €

Churrasco Churrasco



Art.Nr	Beschreibung	Preis
DC472	28,2(L)cm	15,25 €

Churrasco Zange



Art.Nr	Beschreibung	Preis
DC476	37(L)cm	16,40 €

Churrasco Spachtel



Art.Nr	Beschreibung	Preis
DC477	49(L)cm	17,20 €

Churrasco Zahnspachtel



Art.Nr	Beschreibung	Preis
DC478	48,5(L)cm	19,75 €

Hells Handles hitzebeständige Küchenutensilien

Professionelle, solide Edelstahlspatel mit lange kalt bleibenden, hitzebeständigen Antirutsch-Griffen.

Professioneller Pfannenwender



Art.Nr	Beschreibung	Preis
GG734	7,5cm	23,90 €
GG735	10cm	30,75 €

Pfannenwender mit langem Stiel



Art.Nr	Beschreibung	Preis
GG733	20,5cm	23,90 €

Pfannenwender



Art.Nr	Beschreibung	Preis
GG732	20,5cm	23,90 €

Matfer Hitzebeständiger Pfannenwender

Geeignet für den Einsatz in antihafbeschichteten Pfannen und bei hohen Temperaturen.



Art.Nr	Beschreibung	Preis
J066	Wender	6,25 €

Matfer Hitzebeständiger Pfannenwender

Für den Einsatz mit Antihafpfanne bis zu 220°C.



Art.Nr	Beschreibung	Preis
U752	32cm	6,75 €

Vogue Hamburgerwender

Kunststoffgriff mit starrem Edelstahlblatt.



Art.Nr	Beschreibung	Preis
D393	18cm	6,20 €

Vogue Solider Pfannenwender

Kunststoffgriff mit flexiblen Edelstahlblatt.



Art.Nr	Beschreibung	Preis
D391	38,5cm	7,60 €

Vogue Flexibler Pfannenwender

Edelstahl mit flexiblen Griff. 37cm.



Art.Nr	Beschreibung	Preis
DM057	37cm	3,30 €

Vogue Flexibler Pfannenwender

Edelstahl mit flexiblen Griff. 37cm.



Art.Nr	Beschreibung	Preis
DP013	Geschlitzt	3,25 €

TISCHSERVICE

RESTAURANT, BAR & HOTEL

MÖBEL

EINWEGARTIKEL & REINIGUNG

KLEIDUNG & ARBEITSSCHUHE

KÜCHE

KÜCHENMÖBEL & TRANSPORT

GERÄTE

KÜHLEN & GEFRIEREN

KÜCHE / KOCHUTENSILIEN

Vogue Tortenheber

Kunststoffgriff mit Edelstahlblatt.



Art.Nr	Beschreibung	Preis
D395	Heber 14cm, Griff 13,5cm	4,45 €

Vogue Tortenheber

Aus hochwertigem Edelstahl.



Art.Nr	Beschreibung	Preis
D397	13 x 8cm	5,25 €

Vogue Tortenheber



Art.Nr	Beschreibung	Preis
J607	27,5cm	6,50 €

Tortenheber

Tortenheber aus Edelstahl mit Kunststoffgriff. Strapazierfähig und kratzfest.



Art.Nr	Beschreibung	Preis
GC679	25(L)cm	7,95 €

Vogue Tortenheber

Edelstahl mit Haken. Geschirrspülergeeignet.



Art.Nr	Beschreibung	Preis
CY393	30,5(L)cm	10,90 €

Deglon Kuchenmesser und Tortenheber

Schneiden und sofort servieren. Dieses praktische Edelstahlkuchenutensil macht es möglich. Mit gezackter Seite zum mühelosen Schneiden. Größe 29,5(L) x 7,5(B)cm.



Art.Nr	Beschreibung	Preis
GD024	29,5cm	15,35 €

Amefa Pfannenwender gelocht



Art.Nr	Beschreibung	Preis
CC882	31cm	7,95 €

Vogue Pfannenwender gelocht

Kunststoffgriff mit flexiblem Edelstahlblatt.



Art.Nr	Beschreibung	Preis
D392	Gelocht, 38,5cm	8,70 €

Vogue Flexibler Pfannenwender

Edelstahl mit flexiblem Griff. 37cm.



Art.Nr	Beschreibung	Preis
DP013	Geschlitzt	3,25 €
DM057	37cm	3,30 €

Vogue Solider Fischwender

Edelstahl.



Art.Nr	Beschreibung	Preis
M965	46cm	8,95 €

Westmark Pfannenwender

Pfannenwender "Flonal" hitzebeständig bis 210°C



Art.Nr	Beschreibung	Preis
K149	28cm	4,45 €

Vogue Pfannenwender

Edelstahl mit Haken. Geschirrspülergeeignet.



Art.Nr	Beschreibung	Preis
CY402	36cm	10,35 €

Deglon Lasagneheber

Edelstahlutensil mit gezackter Seite zum Schneiden und Heben von Speisen direkt aus der Form.

Größe 26(L) x 8(B)cm, Heber 10,5(L) x 8(B)cm.



Art.Nr	Beschreibung	Preis
GD023	26cm	15,35 €

Deglon Flexibler offener Pfannenwender

Kunststoffgriff mit Edelstahlblatt. Geschirrspülergeeignet und Loch im Griff für sicheres "Parken" an den Rändern der Pfanne.



Art.Nr	Beschreibung	Preis
GG078	28cm	14,35 €

Deglon Geschlitzter Pfannenwender



Art.Nr	Beschreibung	Preis
CL949	25,5cm gelocht	13,50 €

Dick Flexibler, gebogener Pfannenwender

Kunststoffgriff mit Edelstahlblatt.



Art.Nr	Beschreibung	Preis
DL378	13cm	26,30 €

Wüsthof Palette flexibel

Edelstahl mit hohem Kohlenstoffgehalt.



Art.Nr	Beschreibung	Preis
C931	13cm	33,90 €

Vogue Tortenheber

Hergestellt aus hochwertigem Edelstahl und ausgestattet mit einem Kunststoffgriff für extra Sicherheit. Perfekt zum Transportieren von schweren Torten.

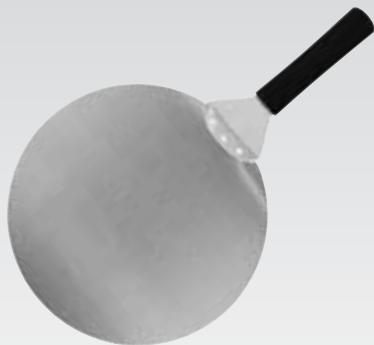

Art.Nr	Beschreibung	Preis
GL266	30(Ø)cm	14,95 €

Vogue Tortenheber

Kunststoffgriff mit Edelstahlblatt.



Art.Nr	Beschreibung	Preis
D395	Heber 14cm, Griff 13,5cm	4,45 €

Vogue Pfannenwender gelocht

Kunststoffgriff mit flexiblem Edelstahlblatt.



Art.Nr	Beschreibung	Preis
D392	Gelocht, 38,5cm	8,70 €

Vogue Solider Pfannenwender

Kunststoffgriff mit flexiblem Edelstahlblatt.



Art.Nr	Beschreibung	Preis
D391	38,5cm	7,60 €

Vogue Eiscremeschaufel

Langlebiger Edelstahllöffel mit PVC-Griff.



Art.Nr	Beschreibung	Preis
CD233	2,7 x 6,5cm	5,45 €

Vogue Eislöffel

Mit Flüssigkeit gefüllt, um die Wärme weiterzuleiten für perfekte Kugeln. Farbcode für einfache Portionskontrolle. Nicht für den Geschirrspüler geeignet.

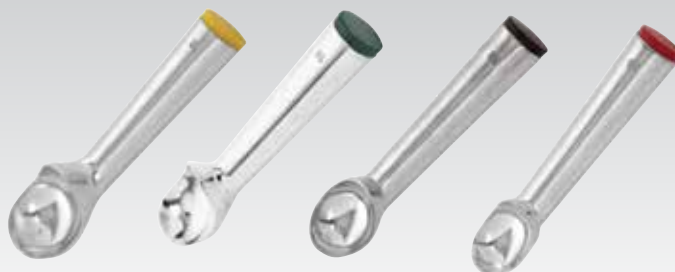

Art.Nr	Beschreibung	Preis
GJ542	42,5ml rot	6,95 €
GJ541	57ml braun	6,95 €
J089	70ml grün	6,95 €
GJ540	85ml gelb	6,95 €

Zeroll Eiscremeportionierer



Art.Nr	Beschreibung	Preis
GD619	Rot, Größe 30. (3,3cl)	26,30 €
GD618	Silber, Größe 24. (4,5cl)	26,30 €
GD617	Gold, Größe 20. (5,3cl)	26,30 €
GD616	Grün, Größe 16. (5,9cl)	26,30 €
GD615	Blau, Größe 12. (8,4cl)	26,30 €
GD614	Braun, Größe 10. (9,6cl)	26,30 €

Vogue Ovaler Portionierlöffel

Ovaler Portionierer. 1/30L. 4,5 x 6,2cm. Hochqualitativer Edelstahlportionierer.



Art.Nr	Beschreibung	Preis
J084	4,5 x 6,2cm	17,95 €

Bonzer Litegrip Portionierlöffel

Farbkodierte Portionierer zum schnellen Erkennen, einfache Bedienung. Leicht, ohne Federn oder Fallen für Lebensmittel. Kann im Geschirrspüler gereinigt werden. Bedienung durch Händedruck.

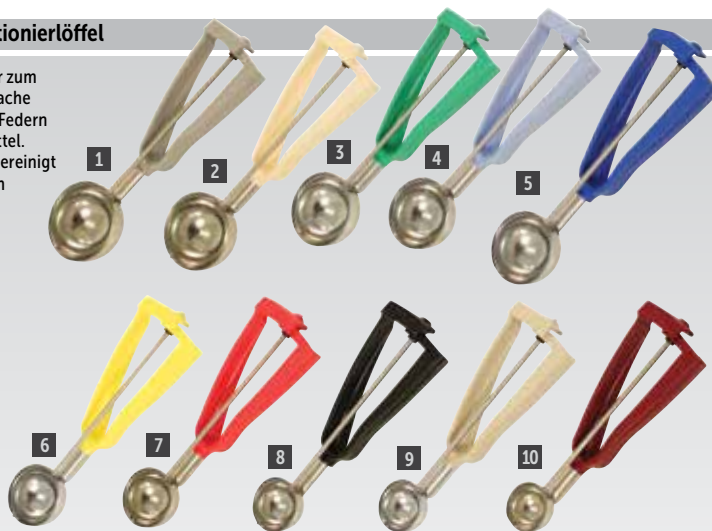

Art.Nr	Beschreibung	Preis	Art.Nr	Beschreibung	Preis
1 GD583	Grau, Größe 8 (7,1(Ø)cm/11cl).	24,25 €	6 J086	Gelb, Größe 20 (5,5(Ø)cm/5,3cl)	24,25 €
2 GD584	Elfenbeinfarben, Größe 10 (6,8(Ø)cm/9,6cl).	24,25 €	7 GD586	Rot, Größe 24 (5,2(Ø)cm/4,5cl).	24,25 €
3 J264	Grün, Größe 12 (6,4(Ø)cm/8,4cl)	24,25 €	8 GD587	Schwarz, Größe 30 (4,5(Ø)cm/3,3cl).	24,25 €
4 GD585	Himmelblau, Größe 14 (6,1(Ø)cm/7,3cl).	24,25 €	9 GD588	Beige, Größe 36 (4,3(Ø)cm/2,8cl).	24,25 €
5 J087	Kobaltblau, Größe 16 (5,7(Ø)cm/5,9cl)	24,25 €	10 GD589	Bordeaux, Größe 40 (4(Ø)cm/2,1cl).	24,25 €

Vogue Portionierlöffel

Hochqualitativer Portionierer aus Edelstahl.



Art.Nr	Beschreibung	Preis
J096	3,9(Ø)cm	9,85 €
J095	4,3(Ø)cm	9,85 €
J094	4,8(Ø)cm	9,85 €
J093	5(Ø)cm	9,85 €
J092	5,4(Ø)cm	9,85 €
J091	6,2(Ø)cm	9,85 €
J090	7,4(Ø)cm	9,85 €

TISCHSERVICE

RESTAURANT, BAR & HOTEL

MÖBEL

EINWEGARTIKEL & REINIGUNG

KLEIDUNG & ARBEITSSCHUHE

KÜCHE

KÜCHENMÖBEL & TRANSPORT

GERÄTE

KÜHLEN & GEFRIEREN

Vogue Servierzangen

Hitzebeständig bis 310°C



Art.Nr	Beschreibung	Preis
CS770	25cm	2,95 €
CS771	30cm	3,45 €

Vogue Servierzange

Edelstahl.



Art.Nr	Beschreibung	Preis
J605	21cm	5,45 €

Vogue Servierzange

Komplett aus
Edelstahl.
7x6cm.



Art.Nr	Beschreibung	Preis
J601	Servierzange	5,45 €

Stewart Servierzange

Polycarbonat



Art.Nr	Beschreibung	Preis
J617	21cm	2,25 €

Vogue Servierzangen

Edelstahlausführung mit abgerundeten Rändern und eingebauter Feder.



Art.Nr	Beschreibung	Preis
J608	25,5cm	3,35 €
J604	40,5cm	5,45 €

Vogue Steakzange

Extra lange Edelstahlzangen, ideal für Grills.



Art.Nr	Beschreibung	Preis
J615	51cm	16,40 €

Vogue Servierzangen mit Farbkodierung

Vermeiden Sie Kreuzkontaminationen mit diesen farbkodierten Servierzangen aus Edelstahl. Die glatte Oberfläche verhindert Rückstände von Essensresten und Bakterien. Erhältlich in den Längen 30cm und 40,5cm.



29cm

Art.Nr	Beschreibung	Preis
CB153	Schwarz	3,95 €
CB154	Rot	3,95 €
CB155	Grün	3,95 €
CB156	Blau	3,95 €
CB157	Gelb	3,95 €
CB158	Braun	3,95 €
HC852	Violett	3,95 €

40,5cm

Art.Nr	Beschreibung	Preis
HC848	Schwarz	4,70 €
HC854	Rot	4,70 €
HC851	Grün	4,70 €
HC849	Blau	4,70 €
HC855	Gelb	4,70 €
HC850	Braun	4,70 €
HC853	Violett	4,70 €

Vogue Spaghettizange

Edelstahl.



Art.Nr	Beschreibung	Preis
J616	19,5cm	3,60 €

Vogue Hamburgerzange

Edelstahl.

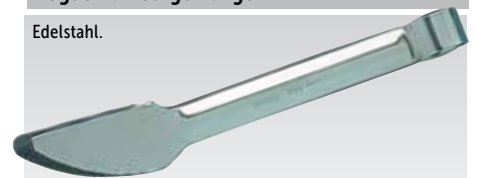

Art.Nr	Beschreibung	Preis
L646	23cm	3,65 €

Matfer Exoglass Servierzange

Hitzebeständig bis 220°C.



Art.Nr	Beschreibung	Preis
U753	24cm	8,10 €

Vogue Sandwichzange

Edelstahl.

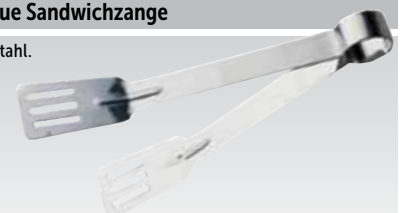

Art.Nr	Beschreibung	Preis
J606	Servierzange	5,75 €

Vogue Universalzange

Aluminiumzange, die in zwei Spachteln getrennt werden kann.



Art.Nr	Beschreibung	Preis
J603	27,5cm	8,70 €

Westmark Servierzangen

Servierzange aus Edelstahl mit gewelltem Ende.



Art.Nr	Beschreibung	Preis
GR261	22cm	6,50 €
GR262	32cm	11,70 €

Vogue Duetto Universalzange Teflon

Antihafbeschichtet und hitzeresistent. Kann getrennt werden.



Art.Nr	Beschreibung	Preis
J614	29cm	8,85 €

Oxo Servierzangen mit Silikon

Antihafsilikonköpfe, hitzebeständig bis 310°C. Geschirrspülergeeignet.



Art.Nr	Beschreibung	Preis
GG064	23cm	16,40 €
GG065	30,5cm	17,45 €

Vogue Hitzebeständige Teigschaber

Verkratzt und schmilzt nicht. Beständig gegen Hitze bis 260°C. Schmutzabweisend mit kühlbleibendem Griff.



Art.Nr	Beschreibung	Preis
K981	26,5cm Teigschaber	5,45 €
K982	35,5cm Teigschaber	7,60 €
K983	40,5cm Teigschaber	8,85 €
L029	25,5cm Löffelschaber	6,50 €
L030	35,5cm Löffelschaber	7,95 €
L031	40,5cm Löffelschaber	8,85 €

Vogue Buffetzange

Edelstahl mit Haken. Geschirrspülergeeignet.



Art.Nr	Beschreibung	Preis
CY293	23,5 cm	9,95 €

Vogue Teigschaber

Löffelförmiger Gummischaber zum Mischen und Schlagen. Starker hygienischer Griff.



Art.Nr	Beschreibung	Preis
J078	25,5cm	2,45 €
J079	35,5cm	4,95 €

Vogue Holzspachtel

Flaches Ende.

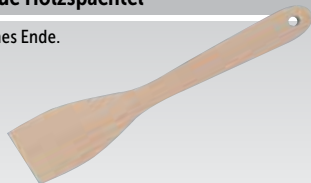

Art.Nr	Beschreibung	Preis
D044	30,5cm	1,65 €

Vogue Holzlöffel

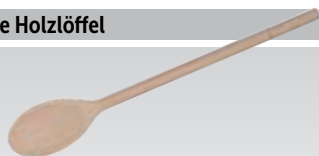

Art.Nr	Beschreibung	Preis
D770	20,5cm	1,40 €
D649	25,5cm	1,60 €
D772	30,5cm	1,80 €
D773	35,5cm	1,95 €
J120	40,5cm	2,25 €

Vogue Pfannenwender

Bequemer Griff und geschirrspülergeeignet.



Art.Nr	Beschreibung	Preis
CS025	34cm	4,40 €

Vogue Servierlöffel

Edelstahl mit einem angenehmen Griff



Art.Nr	Beschreibung	Preis
CS910	34cm	3,40 €

Matfer Exoglasslöffel

Robust und hygienisch, mixt Speisen bis 220°C.



Art.Nr	Beschreibung	Preis
J097	30,5cm	4,45 €
J098	38cm	6,50 €
J099	45,5cm	8,10 €

Schneider Spatellöffel

Starke Spatellöffel geeignet für Temperaturen bis zu 220°C. Konform Hygienevorschriften.

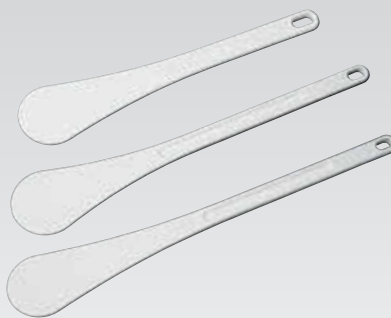

Art.Nr	Beschreibung	Preis
GT108	25cm	3,95 €
GT109	30cm	4,95 €
GT110	35cm	5,95 €
GT111	40cm	6,95 €
GT112	45cm	9,95 €
GT113	50cm	10,95 €

Vogue Teigschaber

Gummischaber mit robustem, hygienischem Griff. Geschirrspülergeeignet.

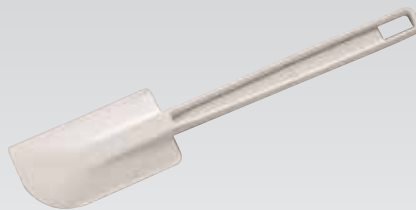

Art.Nr	Beschreibung	Preis
J081	25,5cm	1,75 €
J082	35,5cm	2,85 €
J083	40,5cm	3,80 €

Vogue Schöpflöffel

Edelstahl



Art.Nr	Beschreibung	Preis
CS001	34cm	4,40 €

Vogue Perforierter Servierlöffel

Edelstahl. Geschirrspülergeeignet.



Art.Nr	Beschreibung	Preis
CS911	34cm	3,40 €

Vogue Melamin Löffel

Hitzebeständig. Geschirrspülergeeignet.



Art.Nr	Beschreibung	Preis
J111	30,5cm	4,45 €
J110	46,5cm	5,75 €

Matfer Exoglasspachtel

Robuste, hygienische Spachtel, die allen Hygienebestimmungen entsprechen. Geeignet für Temperaturen bis zu 220°C.



Art.Nr	Beschreibung	Preis
DN939	25cm	4,45 €
J074	30,5cm	5,45 €
DN915	35cm	6,50 €
J075	40,5cm	7,60 €
DN916	45cm	9,85 €
J076	51cm	10,90 €

Vogue Holzspachtel

Rundes Ende.



Art.Nr	Beschreibung	Preis
J113	30,5cm	1,50 €
J112	45,5cm	1,70 €

KÜCHE / KOCHUTENSILIEN

Vogue Abtropfsieb für Pommes Frites

Pommesabtropfsieb aus Edelstahl mit abnehmbarem Auffangbehälter für einfachen Gebrauch. 17,5(H) x 41(Ø)cm.



Art.Nr	Beschreibung	Preis
E712	41(Ø)cm	24,50 €

Vogue Ölfilter

Verchromter Stahl.

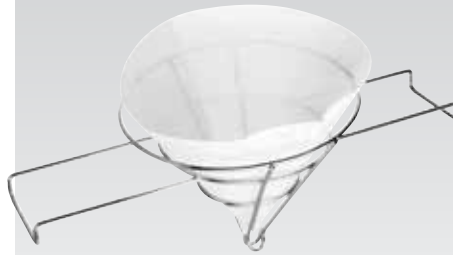

Art.Nr	Beschreibung	Preis
CN956	25(Ø)cm Filterhalter	5,45 €
CN958	Filter 50 Stück	10,90 €

Vogue Siebe

Edelstahlsieb. Geschirrspülergeeignet.



Art.Nr	Beschreibung	Preis
C799	10(Ø)cm	7,95 €
C800	14(Ø)cm	9,95 €
C801	18(Ø)cm	11,95 €

Siebe

Drahtgewebe aus Edelstahl mit Kunststoffgehäuse.



Art.Nr	Beschreibung	Preis
C795	7(Ø)cm	2,95 €
C797	14(Ø)cm	7,95 €
C798	18(Ø)cm	9,95 €

Vogue Passiersiebe

Für hohe Beanspruchung verzinnzte Siebe, doppelmaschig mit flachem Holzgriff.



Art.Nr	Beschreibung	Preis
C787	16(Ø)cm	6,50 €
C788	18(Ø)cm	8,60 €
C789	20(Ø)cm	8,85 €
C790	23(Ø)cm	14,35 €
C791	26(Ø)cm	18,50 €

Passiersiebe

Hoch beanspruchbar, doppelmaschig.



Art.Nr	Beschreibung	Preis
C831	30(Ø)cm	54,70 €
C832	35(Ø)cm	59,65 €

Vogue Siebe

Griff aus Polypropylen.



Art.Nr	Beschreibung	Preis
C792	7(Ø)cm	4,45 €
C794	14(Ø)cm	8,10 €

Vogue Spitzsiebe

Edelstahl.



Art.Nr	Beschreibung	Preis
J593	18(Ø)cm	15,35 €
J701	24(Ø)cm	18,50 €
J716	26(Ø)cm	21,85 €

Vogue Spitzsiebe

Edelstahlring und -maschendraht.



Art.Nr	Beschreibung	Preis
E818	20(Ø)cm	28,40 €
E819	24(Ø)cm	35,95 €

Vogue Grobe konische Siebe

Hochwertiges grobes Sieb aus Edelstahl.



Art.Nr	Beschreibung	Preis
DM060	20(Ø)cm	27,60 €
DM059	25(Ø)cm	31,80 €

Matfer Exoglasspitzsieb

Robuster Griff einteilig aus Exoglas mit zwei Stützhaken. Hochwertiges Maschensieb aus Stahl mit schützenden Querdrähten.



Art.Nr	Beschreibung	Preis
W693	41(L) x 20(Ø)cm	65,60 €

Musselintuch

Zertifiziert nach Lebensmittelqualität. Ideal zum passieren. 100% Baumwolle. 10m lang.



Art.Nr	Beschreibung	Preis
DM056	Musselintuch	35,95 €

Vogue Schaumkelle

Edelstahlschaumkelle



Art.Nr	Beschreibung	Preis
C834	14(Ø) x 40cm	6,40 €

Vogue Schaumkelle

Robuste verzinnte Kelle, für Fritteusen geeignet.



Art.Nr	Beschreibung	Preis
C837	23(Ø) x 68,5cm	15,25 €

Vogue Schaumlöffel

Aus einem Stück Edelstahl.



Art.Nr	Beschreibung	Preis
J668	12(Ø) x 38cm	6,75 €

Vogue Schaumkelle

Edelstahl. Feinmaschig.



Art.Nr	Beschreibung	Preis
J674	20(Ø) x 67cm	16,40 €

Vogue Schaumkelle

Quadratische Schaumkelle aus Edelstahl für Fritteusen geeignet.

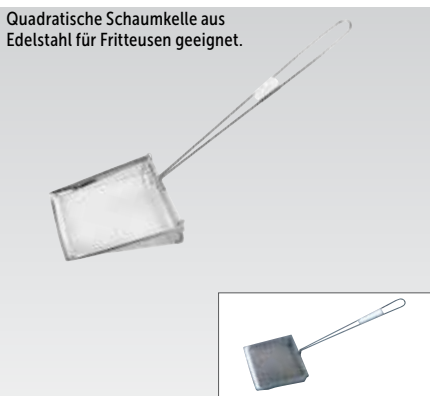

Art.Nr	Beschreibung	Preis
J670	20(Ø) x 66cm	15,90 €

Vogue Schaumkelle mit langem Griff

Edelstahl für den sicheren Einsatz in stark frequentierten Küchen.



Art.Nr	Beschreibung	Preis
J708	22(Ø) x 62,5cm	32,80 €

Vogue Pastakörbe

Edelstahl

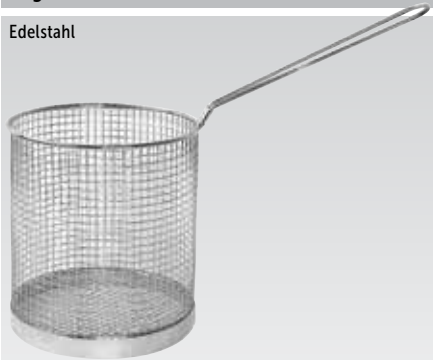

Art.Nr	Beschreibung	Preis
CS734	12(Ø)cm	13,95 €
J719	15(Ø)cm	19,95 €
CS735	18(Ø)cm	24,95 €

Lincat Nudelkorb

Edelstahlkorb geeignet zum Abtropfen von Pasta.



Art.Nr	Beschreibung	Preis
DM058	23(H) x 20(B) x 33(T)cm	25,90 €

Vogue Runde Abtropfsiebe

Mit flachem Boden für bessere Stabilität.



Art.Nr	Beschreibung	Preis
CW354	23(Ø)cm	1,35 €
CW351	29(Ø)cm	1,65 €
CW352	38(Ø)cm	2,25 €

Vogue Rechteckige Abtropfsiebe

Stapelbar für einfache Lagerung, mit gerundetem Rand für sichere Griffestigkeit.



Art.Nr	Beschreibung	Preis
CW356	28(L) x 20(B) x 9(T)cm	1,40 €
CW355	40,2(L) x 30,3(B) x 11,9(T)cm	2,25 €
CW353	36,2(L) x 27,1(B) x 11(T)cm	1,65 €

Araven Sieb aus Polypropylen

Mikrowellen-, gefrier- und geschirrspülergeeignet.



Art.Nr	Beschreibung	Preis
DL943	23,5(Ø)cm	4,30 €
DL944	28(Ø)cm	5,75 €
DL945	38(Ø)cm	11,70 €

Vogue Gemüsesieher

Edelstahl.



Art.Nr	Beschreibung	Preis
K331	23(Ø)cm	6,50 €
K347	25,5(Ø)cm	7,55 €
K348	30,5(Ø)cm	10,95 €
K349	35,5(Ø)cm	15,35 €

TISCHSERVICE

RESTAURANT, BAR
& HOTEL

MÖBEL

EINWEGARTIKEL
& REINIGUNG

KLEIDUNG,
KLEIDUNG
& ARBEITSSCHUHE

KÜCHE

KÜCHENMÖBEL
& TRANSPORT

GERÄTE

KÜHLEN & GEFRIEREN

KÜCHE / KOCHUTENSILIEN

Kitchenkraft Ölzerstäuber

Ideal, wenn ein feiner Überzug aus Öl erforderlich ist.



Art.Nr	Beschreibung	Preis
E969	12cl	18,50 €

Vogue Rührbesen

Starker 12-drahtiger Rührbesen aus Edelstahl mit nahtlosem Griff.



Art.Nr	Beschreibung	Preis
K550	25cm	4,10 €
K551	30cm	5,15 €
K552	35cm	5,75 €
K553	40cm	6,75 €
K554	45cm	8,10 €
M969	50cm	8,50 €

Vogue Rührbesen

Starker 8-drahtiger Rührbesen aus Edelstahl mit nahtlosem Griff.



Art.Nr	Beschreibung	Preis
K545	25cm	6,40 €
K546	30cm	7,45 €
K547	35cm	7,95 €
K548	40cm	9,10 €
K549	45cm	10,15 €
M968	50cm	10,95 €

Vogue Magierührbesen

Spiraldesign verkürzt die Mixzeit.



Art.Nr	Beschreibung	Preis
J757	Edelstahl	4,45 €

Schneider Schneebeesen 24 Drähte

Starke Schneebeesen aus Edelstahl und Polypropylen. Mit Griff aus Thermokunststoff.



Art.Nr	Beschreibung	Preis
CY221	25(L)cm	10,70 €
CY222	30(L)cm	10,95 €
CY223	35(L)cm	11,70 €
CY224	40(L)cm	12,95 €
CY225	45(L)cm	13,50 €
CY226	50(L)cm	13,90 €

Schneider Große Schneebeesen

Edelstahlschneebeesen mit Griffen aus Thermokunststoff. Hitzebeständig bis zu 220°C. Spülmaschinengeeignet.



Art.Nr	Beschreibung	Preis
GT100	25(L)cm	8,10 €
GT101	30(L)cm	8,70 €
GT102	35(L)cm	9,35 €
GT103	40(L)cm	10,25 €
GT104	45(L)cm	11,20 €
GT105	50(L)cm	12,25 €

Matfer Rührbesen

Isolierter Griff hitzebeständig bis 220°C. Geschirrspülergeeignet.



Art.Nr	Beschreibung	Preis
J751	25cm	10,90 €
J752	30cm	14,35 €
J753	35cm	15,35 €
J754	40cm	17,45 €
J755	45cm	22,40 €
J756	50cm	26,30 €
J760	45cm Ballonrührbesen	24,95 €

Vogue Rührspatel

Rührspatel aus Edelstahl, ideal für tiefe Töpfe.



Art.Nr	Beschreibung	Preis
DP019	91,5cm	32,80 €

Vogue Ballonrührbesen

Ballonrührbesen aus Edelstahl, ideal für tiefe Töpfe.



Art.Nr	Beschreibung	Preis
DN967	102cm	48,20 €

Vogue Strapazierfähiger Schneebeesen

Hochwertiger Schneebeesen aus Edelstahl. Geschirrspülergeeignet.



Art.Nr	Beschreibung	Preis
DA042	25cm	3,30 €
DA043	30cm	3,60 €
DA044	35cm	3,90 €

Hygiplas Wandthermometer

30 x 6cm. Temperaturbereich
-40°C bis + 50°C.

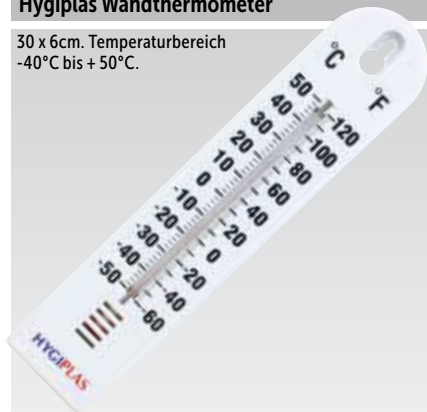

Art.Nr	Beschreibung	Preis
J228	Thermometer	3,30 €

Schneider Bäckermesser

Die gerundete Spitze kann wie ein Spatel genutzt werden, um Glasuren und Toppings zu verteilen. Die Klinge mit Wellenschliff schneidet zudem mühelos durch knusprige Krusten.

NEU



Art.Nr	Beschreibung	Preis
GT039	36cm	39,60 €

Schneider Kuchen-/Backblechmesser abgewinkelt

Stahlblatt mit erhöhtem Griff für hohe Torten.

NEU



Art.Nr	Beschreibung	Preis
GT035	22(L)cm	36,45 €

Hygiplas Kaffee-/Milchthermometer

Zeigt Temperaturen zwischen -10 bis +110°C mit farbmarkierten Zonen für schnelles und einfaches Ablesen. Edelstahlclip. 12,5(L) x 0,4 (Ø)cm Sonde.



Art.Nr	Beschreibung	Preis
CB887	4,5cm Durchmesser	9,85 €

Hygiplas Taschentermometer mit Hülle

3,5 x 14 cm. Temperaturbereich -10°C bis +110°C.



Art.Nr	Beschreibung	Preis
F346	Edelstahl	5,45 €

Kitchenkraft Ofenthermometer

Leicht abzulesende 6,5cm Ø Skala. Geeignet für Öfen oder Wärmeschränke. 7 x 7,6 cm. Temperaturbereich 0°C bis +300°C in 5°C Schritte.



Art.Nr	Beschreibung	Preis
J205	Thermometer	7,55 €

Hygiplas Kernthermometer mit Hülle

T-förmig 12,5cm. LCD-Display. Temperaturbereich -50°C bis 150°C.



Art.Nr	Beschreibung	Preis
F306	Thermometer T-Form	15,35 €

Hygiplas Bratenthermometer

5(Ø) x 12,5cm. Temperaturbereich +60°C bis +87°C.



Art.Nr	Beschreibung	Preis
J212	Thermometer	7,80 €

Hygiplas Fleischthermometer

5(Ø)cm x 16,5cm. Temperaturbereich 0°C bis +300°C.



Art.Nr	Beschreibung	Preis
J203	Thermometer	10,95 €

Hygiplas Wasserbeständiges Thermometer

Digitalthermometer mit Speicherfunktion und Edelstahlsonde. Temperaturbereich -50 bis + 200°C. 0,1°C Auflösung.



Art.Nr	Beschreibung	Preis
GH628	Wasserbeständiges Thermometer	16,40 €

Hygiplas Kernthermometer mit Hülle

Temperaturbereich -50°C bis 150°C.

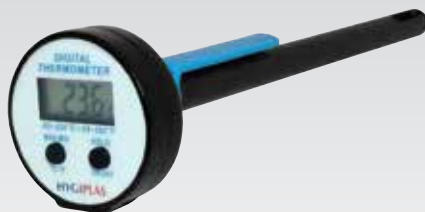

Art.Nr	Beschreibung	Preis
J229	Rundes Thermometer	16,40 €

Hygiplas Zuckerthermometer

Von Süß bis Fett. Temperaturbereich 40°C bis 200°C.



Art.Nr	Beschreibung	Preis
J204	Zucker/Marmelade	16,40 €

TISCHSERVICE

RESTAURANT, BAR
& HOTEL

MÖBEL

EINWEGARTIKEL
& REINIGUNG

KLEIDUNG,
& ARBEITSSCHUHE

KÜCHE

KÜCHENMÖBEL
& TRANSPORT

GERÄTE

KÜHLEN & GEFRIEREN

Pal Desinfektionstücher & Wandhalterung

Wirksam gegen 99,9% der Bakterien, MRSA, E. Coli, Listerien, Salmonellen sowie die meisten Viren und Pilze. Nicht färbend und lebensmittelecht.



Pal Desinfektionstücher & Wandhalterung



Wirksam gegen 99,9% der Bakterien, MRSA, E. Coli, Listerien, Salmonellen sowie die meisten Viren und Pilze. Nicht färbend und lebensmittelecht.

Spezifikation
CC197 Größe (cm): 11 x 23.
J860 Größe (cm): 27 x 22.

Art.Nr	Beschreibung	VE	Preis
1 CC196	Behälter mit 70 Tüchern	12	23,90 €
2 J236	Behälter mit 200 Tüchern	6	21,85 €
3 J237	Wandbügel	1	7,60 €
CC197	Behälter mit 200 Tüchern	1	7,60 €
4 J860	1000 Desinfektionstücher in Eimer	1	23,45 €

Hygiplas Kühl-/Gefrierschrankthermometer Hängemodell

Wasserdichtes Thermometer mit Haken zum Aufhängen. Funktioniert mit einer CR2032 Batterie. Wasserdicht nach IP65.



Spezifikation
CB891 DC 1,5 V Knopfzelle. Temperaturbereich: -10°C bis +50°C. Genauigkeit: ±1,5°C. Größe (cm): 1,5 (H) x 4 (B) x 4 (T).

Art.Nr	Beschreibung	Preis
CB891	Weiß	12,90 €

Hygiplas Kühl- und Gefrierschrankthermometer

Mit Aufhängehaken. Temperaturbereich -30°C bis +30°C.



Art.Nr	Beschreibung	Preis
5 J226	Kühlzellenthermometer	3,35 €
6 J210	Kühl-/Gefrierschrank Thermometer	3,60 €
7 J211	Hängethermometer Gefrierschrank	3,75 €

Hygiplas Kühlzellenthermometer

Hoch-/Niedrigalarm mit 11mm Display. Dualsensoren für Kühl-/Gefrierschrank und Raumlufttemperatur. Maße (cm): 13,5 x 2,5. Temperaturbereich -50°C bis +70°C.



Art.Nr	Beschreibung	Preis
F314	Thermometer	26,30 €

Hygiplas Digitalthermometer für Kühlung/Gefrierer

Sehen Sie die Innentemperatur Ihres Kühl-/Gefrierschranks ohne die Tür zu öffnen. Einfach abzulesendes Digitaldisplay. Doppelter Sensor für die Temperatur des Kühl-/Gefrierschranks und der Umgebung.



Spezifikation
F343 Temperaturbereich: -50°C bis +70°C. Sonde mit 3m Kabel, benötigt 1 x AAA Batterie (mitgeliefert). Größe (cm): 5(H) x 7,5(B) x 1,5(T).

Art.Nr	Beschreibung	Preis
F343	Thermometer	14,20 €

Hygiplas Catertherm Digitalthermometer

Professionelles Digitalthermometer mit großem LCD und automatischer Ausschaltung. Funktioniert mit 2x AAA-Batterien (nicht mitgeliefert). Abnehmbarer Edelstahlfühler.



Spezifikation
GG748 1°C Genauigkeit zwischen -25°C und 120°C. 3°C Genauigkeit zwischen 200°C und 300°C. Größe (mm): 163(L) x 60(B) x 19(T).

Art.Nr	Beschreibung	Preis
GG748	Digital	32,95 €

Hygiplas Multithermometer

Das multifunktionelle Thermometer eignet sich für verschiedenste Anwendungen in der Küche und für kalte oder warme Speisen. 1 Meter Reichweite. Batterien inklusive.



Spezifikation
F338 Temperaturbereich: -50°C bis +200°C. Anzeige: 0,1°C. Genauigkeit: 1°C. Messzeit ca. 15 Sek. 1 x AAA Batterie.

Art.Nr	Beschreibung	Preis
F338	Thermometer	16,40 €

Hygiplas Mini Infrarotthermometer

Leichtgewichtig und einfach im Gebrauch, Infrarotthermometer ist mit einem großen LCD ausgestattet. Da kein Kontakt mit den Lebensmitteln stattfindet, wird Kreuzkontamination verhindert. 9V Batterie und Schutzhülle im Lieferumfang enthalten.



Spezifikation
GL267 Temperaturbereich: -20°C bis +320°C. Genauigkeit 0,5°C. Größe (cm): 17,5(H) x 3,2(B) x 6,3(T). Gewicht: 135 Gramm

Art.Nr	Beschreibung	Preis
GL267	Mini Infrarot	44,95 €

Hygiplas Infrarotthermometer

Das leichtgewichtige Infrarotthermometer mit großem LCD ist einfach im Gebrauch. Da kein Kontakt ist mit den Lebensmitteln stattfindet, wird Kreuzkontamination verhindert. 9V Batterie im Lieferumfang enthalten.



Spezifikation
GG749 Temperaturbereich -50°C bis +316°C. Genauigkeit: +3°C zwischen -50°C und -30°C, ±2°C zwischen -30°C und 100°C, ±2% zwischen 100°C und 316°C. Größe (cm): 17,5(L) x 9,1(B) x 4(T).

Art.Nr	Beschreibung	Preis
GG749	Infrarot	52,95 €

Comark Infrarotthermometer

Infrarotlaschthermometer mit beleuchtetem Schirm um die Lebensmitteloberfläche zu messen. Schnell, bequem, sicher und einfach zu bedienen. Temperaturbereich von -30°C bis +200°C (Anzeige in °C oder °F). Verwendet Laservisier zur Lokalisierung des Zielgebietes und die Haltefunktion speichert den angezeigten Messwert ein.

- 1 Tastenbedienung
- Laserpunktlinie
- Gibt maximale Temperatur an
- LCD
- Temperaturbereich -30°C bis 200°C



Spezifikation
CC099 Temperaturbereich: -30°C bis +200°C. Genauigkeit: ±1°C von 0°C bis 65°C. Größe (cm): 3,8(B)x10,1(L). Gewicht: 227g.

Art.Nr	Beschreibung	Preis
CC099	KM814FS	97,45 €

Comark C11 Digitalthermometer mit abnehmbarem Fühler

Professionelles Digitalthermometer mit großem LCD und automatischer Ausschaltung um Batterien zu schonen. Abnehmbarer Edelstahlfühler. BioCote® antibakterieller Schutz um Kreuzkontaminationen zu verhindern. Inklusive 2 x AA Batterien.



Spezifikation
C462 Temperaturbereich: -40°C bis +125°C. Genauigkeit: ±1°C. Messdauer: ca. 10 Sek.

Art.Nr	Beschreibung	Preis
C462	Thermometer	76,60 €

TISCHSERVICE

RESTAURANT, BAR & HOTEL

MÖBEL

EINWEGARTIKEL & REINIGUNG

KLEIDUNG & ARBEITSSCHUHE

KÜCHE

KÜCHENMÖBEL & TRANSPORT

GERÄTE

KÜHLEN & GEFRIEREN

Hygiplas Easytemp Thermometer

Taschenthermometer verfügen über eine Sonde und autom. An-/Ausrichtung um Energie zu sparen. Präzise, zuverlässig und mit abnehmbarer Handschleife. Erhältlich in verschiedenen Farben zur einfachen Identifizierung für Lebensmittelhygiene Zwecke.

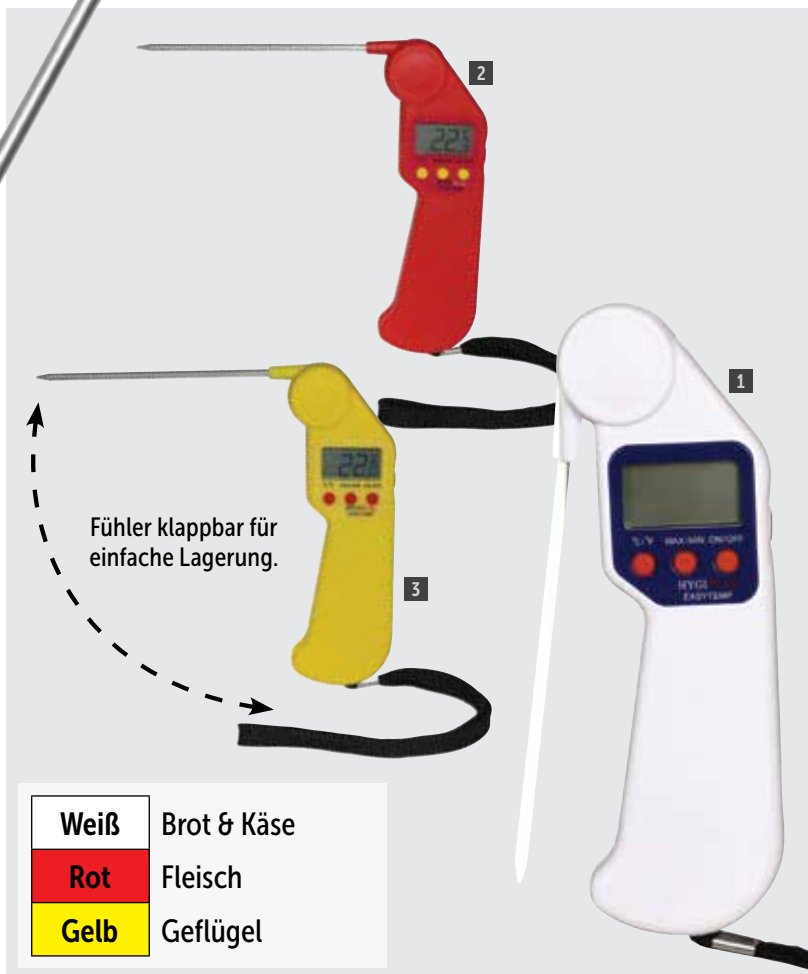

Weiß	Brot & Käse
Rot	Fleisch
Gelb	Geflügel

Spezifikation
 Bereich: -50°C bis +300°C. Anzeige: ±0.1°C, -20 bis +200°C. Genauigkeit: ±1°C, -30 bis +150°C. Messzeit ca. 15 Sek.

Art.Nr	Beschreibung	Preis
1 J242	Weiß (Brot & Käse)	22,95 €
2 CF913	Rot (rohes Fleisch)	22,95 €
3 CF912	Gelb (Geflügel)	22,95 €

Hygiplas Temperaturlogbuch

6-monatige Übersicht von Temperatur, Zeit und zuständiger Person. Einfach zu reinigender Kunststoffumschlag.



Art.Nr	Beschreibung	Preis
J201	Logbuch	3,45 €

HYGIPLAS

Comark Geschirrspülergeeignetes Thermometer

Digitalthermometer im Stiftstil, um die Temperatur von Lebensmitteln und Geschirrspülern zu kontrollieren. Verfügt über BioCote® antibakteriellen Schutz und einen Temperaturbereich von -20°C bis +200°C.

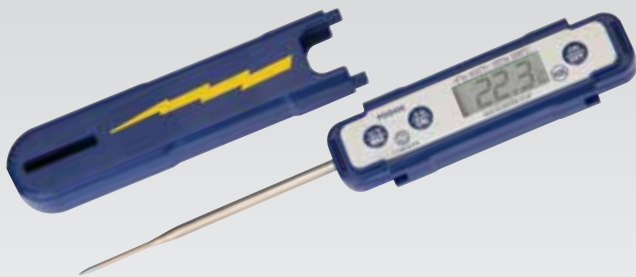

Spezifikation
CF992 Modell: PDQ400. Temperaturbereich: -39,9°C bis +149,9°C. Größe (cm): 13(H) x 5,5(B) x 2,5(L). 3x AAA Batterien.

Art.Nr	Beschreibung	Preis
CF992	Geschirrspülergeeignet	26,30 €

Comark Faltbares Taschentermometer

Sehr genaues, schnelles und kompaktes Thermometer. Eine stilvolle und einfache Art der Kontrolle zwischen -40°C und +125°C. Großes LCD für einfaches Ablesen.



Spezifikation
CD284 CD284 Modell: P125. Temperaturbereich: -40°C bis +125°C. Genauigkeit: ±0,5°C. Größe (cm): 5,2(B) x 17(L).

Art.Nr	Beschreibung	Preis
CD284	Taschentermometer	79,90 €

Vogue Küchenuhr

Weißes ABS. Benötigt 1x AA Batterien (nicht enthalten). 24cm(Ø).



Art.Nr	Beschreibung	Preis
K978	Küchenuhr	9,95 €

Hygiplas Kochwecker

Große Digitalanzeige und extra lauter Alarmton. Stunden und Minuten oder Minuten und Sekunden. AA-Batterie erforderlich (im Lieferumfang enthalten).



Art.Nr	Beschreibung	Preis
DP028	6,3 x 6,3cm	14,20 €

Hygiplas Big Time Kochwecker

Große Anzeige mit Countdowntimer mit 12 oder 24 Stundenanzeige. Maximaler Countdown bis 99 Stunden, 59 Minuten und 59 Sekunden. Benötigt 1x AAA Batterie (im Lieferumfang enthalten).



Spezifikation
CF916 Größe (cm): 8(H) x 8(B) x 2,5(T).

Art.Nr	Beschreibung	Preis
CF916	Big Time Kochwecker	14,20 €

Hygiplas Dreifacher Wecker

Countdowntimer mit 12 oder 24 Stunden Anzeige. Zeigt 19 Stunden, 59 Min., 59 Sekunden Countdown im Sekundentakt an. Uhranzeige mit Runterzählfunktion. Wechsel zwischen Uhr / Timer-Funktion. Dreifache Timeranzeige, die 3 Timer laufen gleichzeitig. Benötigt eine LR44 Batterie (im Lieferumfang enthalten).



Spezifikation
CF915 Größe (cm): 9(H) x 7(B) x 1,5(T).

Art.Nr	Beschreibung	Preis
CF915	Dreifacher Wecker	18,50 €

TISCHSERVICE

RESTAURANT, BAR & HOTEL

MÖBEL

EINWEGARTIKEL & REINIGUNG

KLEIDUNG & ARBEITSSCHUHE

KÜCHE

KÜCHENMÖBEL & TRANSPORT

GERÄTE

KÜHLEN & GEFRIEREN

KÜCHE / KOCHUTENSILIEN

Weighstation Küchenwaage

Besonders empfindlich um genaues Gewicht abzumessen. Ø17cm Wiegeplattform. Kapazität 0,5kg. Gradation 2g.



Spezifikation
F182 17cm Plattform. Kapazität 0,5kg. Gradation 2g.

Art.Nr	Beschreibung	Preis
F182	0,5 Diätwaage	12,90 €

Weighstation Küchenwaage

Allzweck mit einfacher 15cm Ø Gießschale. Kapazität 5kg. Gradation 25g.



Spezifikation
F181 15cm Plattform. Kapazität 5kg. Gradation 25g.

Art.Nr	Beschreibung	Preis
F181	5kg Küchenwaage	16,40 €

Weighstation Universalwaage

Waage geeignet für jede Schüssel. Komplett mit 18cm Behälter. Kapazität 3 kg.



Spezifikation
F183 18cm Plattform. Kapazität 3kg. Gradation 25g.

Art.Nr	Beschreibung	Preis
F183	3kg Küchenwaage	16,40 €

Weighstation Mechanische Waage

Entfernbarer Edelstahlschale und schwarzes Gestell mit großer, gut lesbarer Anzeige.



Art.Nr	Beschreibung	Preis
CN415	5kg Waage	23,45 €

Weighstation Küchenwaage

Küchenwaage aus beschichtetem Stahl mit großer Edelstahlschale.



Spezifikation
F172 20cm Schale. Kapazität 5kg. Gradation 20g.
F174 25cm Ø Schale. Kapazität 10kg. Gradation 50g.
F176 25cm Ø Schale. Kapazität 20kg. Gradation 50g.

Art.Nr	Beschreibung	Preis
F172	5kg Küchenwaage	29,90 €
F174	10kg Küchenwaage	42,95 €
F176	20kg Küchenwaage	54,95 €

Weighstation Plattformwaage

Hoch beanspruchbare Waagen mit 24cm Edelstahlplattform.



Spezifikation
F173 Kapazität 10kg. Gradation 50g
F175 Kapazität 20kg. Gradation 50g

Art.Nr	Beschreibung	Preis
F173	10kg Küchenwaage	42,95 €
F175	20kg Küchenwaage	54,95 €

Weighstation Elektronische Waage

Elektronische Waage mit einer Kapazität von 5 kg und Gradation von 1g. Touchdisplay und LCD für einfache Bedienung. Funktioniert mit Batterien.



Spezifikation
GG017 Größe (cm): 1,5(H)x18,5(Ø).

Art.Nr	Beschreibung	Preis
GG017	5kg	24,95 €

Weighstation Universalwaage

Digitalwaage mit 25 x 21cm Schale. Automatische Abschaltung. Enthält eine nützliche Thermometeranzeige und Timer-/Alarmlfunktion. Kapazität 5kg. Gradation 2g. Benötigt AAA-Batterie.



Spezifikation
F184 25cm Plattform. Kapazität 5kg. Gradation 2g.

Art.Nr	Beschreibung	Preis
F184	5kg digitale Waage	42,65 €

Weighstation Edelstahl Hängewaage

Hoch beanspruchbare Hängewaage.



Art.Nr	Beschreibung	Preis
F179	25kg Hängewaage	32,90 €
F180	100kg Hängewaage	42,90 €

Salter Brecknell Elektronische Tischwaage

Tragbar mit Akku für rund 160 Stunden Betrieb zwischen den Ladevorgängen. Kann auch mit Netzstrom betrieben werden. Plattformgröße: 24,5 (B) x 21,5 (H) cm.



- Edelstahlplattform
- Transparentes LED
- Wird automatisch auf Null zurückgesetzt

Spezifikation
Alle Modelle: 9,5(H) x 30(B) x 25(T)cm. Gewicht: 2,8kg.

Art.Nr	Beschreibung	Preis
DP031	6 kg, Gradation 1g.	175,00 €
DP032	15 kg, Gradation 1g.	175,00 €

Weighstation Plattformwaage

Hoch beanspruchbare Waage mit extra großer 35cm Edelstahlplattform. Kapazität 100kg. Gradation 200g.



Spezifikation
F187 35cm Plattform. Kapazität 100kg. Gradation 200g.

Art.Nr	Beschreibung	Preis
F187	100kg Plattformwaage	130,00 €

Salter Brecknell Tischwaage

Elegante Waage mit batteriechonender Abschaltautomatik und Gummifüßen für hohe Standfestigkeit. Metrische oder englische Maße. Netz- oder Batteriebetrieb.

- Auflage aus gebürstetem Edelstahl
- Transparentes LED
- Einfache Bedienung mit Knöpfen
- Mit Wandhalterung



Spezifikation
Alle Modelle: Größe: 2,7(H) x 38(B) x 30(T)cm. Gewicht: 3,9kg.

Art.Nr	Beschreibung	Preis
DP033	60 kg, Gradation 20g	205,00 €
DP034	120 kg, Gradation 50g	205,00 €

Weighstation Elektronische Tischwaage

Belastbare, elektronische Waage. Das LCD-Display kann an der Wand angebracht werden. Die abnehmbare Waagschale ermöglicht eine leichte Reinigung. Ausschalten und Kalibrierung erfolgen automatisch. Mitteilung bei geringem Batteriestand.

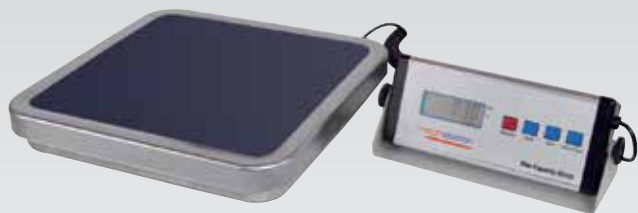

Spezifikation
CD564 Kapazität 30kg. Gradation 10g. 1,4m Kabel. Inkl. 9V Adaptor. Benötigt 6 x AA Batterien (separat erhältlich) für Batteriebetrieb. Größe Plattform (mm): 315 x 325. Größe (cm): 4(H) x 31(B) x 30(T). Gewicht 4,1kg.

Art.Nr	Beschreibung	Preis
CD564	30 kg	150,00 €

Salter Brecknell Kontrollwaage

Perfekt für feuchte Umgebungen und zum Wiegen von nassem Fleisch und Fisch. Tragbar mit internem Akku geeignet für ungefähr 20 Betriebsstunden nach Aufladung. Kann auch mit Netzstrom betrieben werden. Plattformgröße: 23 (B) x 19 (H) cm.



- Edelstahl
- Transparentes LED
- Einfacher Knopfbetrieb

Spezifikation
DP030 11(H) x 28,5(B) x 23,5(T) cm. Gradation 1g.

Art.Nr	Beschreibung	Preis
DP030	15 kg	300,00 €

TISCHSERVICE

RESTAURANT, BAR
& HOTEL

MÖBEL

EINWEGARTIKEL
& REINIGUNGKLEIDUNG
& ARBEITSSCHUHE

KÜCHE

KÜCHENMÖBEL
& TRANSPORT

GERÄTE

KÜHLEN & GEFRIEREN

Weighstation Elektronische Plattformwaagen

Hygienisch und leicht zu reinigende elektronische Waagen mit abnehmbarer Waagschale, ideal zur Zubereitung von Speisen. Batterie- oder Netzbetrieb*. Waagen sind nicht für den direkten Verkauf von Lebensmitteln geeignet.



1

- Edelstahlplattform
- Einfach lesbare Digitalanzeige
- Tastenfunktion



2



Kundendisplay an der Rückseite von F178

Art.Nr	Beschreibung	Beschreibung	Preis	Spezifikation
1 F201	3kg, Gradation 0,5kg	0,5g	65,00 €	F201 Kapazität 3kg. Gradation: 0,5g. Größe (cm): 8(H) x 18(B) x 22,5(T). Plattform (cm): 18 x 18.
2 F178	15kg, Gradation 5g	5g	120,00 €	F178 Kapazität 15kg. Gradation 5g. Größe (cm): 10(H) x 25(B) x 30(T). Plattform (cm): 24 x 24.

Schneider 10L Soßenspender

Soßenspender aus Polyethylen mit großer Kapazität und einer Edelstahlpumpe. Tropft nicht. Erhältlich mit Pumpe oder mit Hebel.



3



4



- 30ml/40ml Dosierung

Art.Nr	Beschreibung	Preis
3 DA362	Mit Hebel	240,00 €
4 DA363	Mit Pumpe	240,00 €

Vogue Backpinsel

Holzgriff mit Naturhaar, 4,5cm lang.



Art.Nr	Beschreibung	Preis
CG229	2,5(B)cm	2,85 €
CG046	5(B)cm	3,30 €

Schneider Backpinsel

Holzgriff, runde Borsten und natürliches Haar, 4,5cm lang.



- Weiche und flexible Borsten
- Starker Griff
- Mit Loch zum Aufhängen

Art.Nr	Beschreibung	Preis
CY570	2,5(B)cm	2,25 €
CY575	6(B)cm	4,85 €

Schneider Backpinsel

Nicht haftende rote Borsten aus hitzebeständigem Nylon.



- Hitzebeständig bis zu 150°C
- Starker Griff
- Mit Loch zum Aufhängen

Art.Nr	Beschreibung	Preis
CR742	2,5(B)cm	4,45 €

Kitchenkraft Backpinsel aus Silikon

Silikonpinsel hitzebeständig bis 260°C. Geschirrspülgeeignet.



Art.Nr	Beschreibung	Preis
D594	2,5(Ø)cm	4,95 €

Matfer Backpinsel

Geschirrspülgeeigneter Griff mit 6cm natürlichen Haaren. In verschiedenen Größen erhältlich.



Art.Nr	Beschreibung	Preis
E440	2,5(B) x 24(L)cm	3,60 €
E441	3(B) x 24,5(L)cm	3,70 €
E442	3,5(B) x 25(L)cm	3,90 €
E443	4(B) x 25,5(L)cm	4,10 €
E444	4,5(B) x 26,5(L)cm	4,65 €
E445	5(B) x 27(L)cm	5,15 €

Schneider Backpinsel

Holzgriff, runde Borsten und natürliches Haar, 4,5cm lang.



Art.Nr	Beschreibung	Preis
F242	1,5(Ø)cm	8,60 €

Vogue Teigschaber

Kunststoffgriff mit starrem Metallblatt.



Art.Nr	Beschreibung	Preis
E406	Teigschaber	8,90 €

Schneider Teigschaber

Flexibles, rundes Blatt. Kunststoffgriff.



Art.Nr	Beschreibung	Preis
GT114	12,5(L) x 11(B)cm	5,15 €

Vogue Teigschaber

Flexibel. 11,5 x 7,5cm.



Art.Nr	Beschreibung	Preis
E401	Schaber	1,30 €

Vogue Teigschaber

Flexible Blattfläche. 8,5x13,5cm.



Art.Nr	Beschreibung	Preis
E407	Teigschaber	6,75 €

Schneider Dekorierkamm

Kreieren Sie Muster in Glasur oder schaben Sie klebrigen Teig von der Arbeitsfläche. Jede Seite hat eine andere Zahngröße.



Art.Nr	Beschreibung	Preis
GT133	10,5(L) x 10,5(B)cm	0,75 €

Matfer Dekorierkamm

Polypropylen. 4,5mm, 6,5mm und 12mm.



Art.Nr	Beschreibung	Preis
CC478	Dreiseitig	1,25 €

Deglon Teigschaber

Geschirrspülgeeigneter und stabiler Teigschaber. Komfortabel festzuhalten durch rundgegossenem Handgriff. 28cm Blatt.



Art.Nr	Beschreibung	Preis
GG073	Flexibel & gerundet	4,30 €

Matfer Exoglass Teigschaber

11,5 x 8cm.

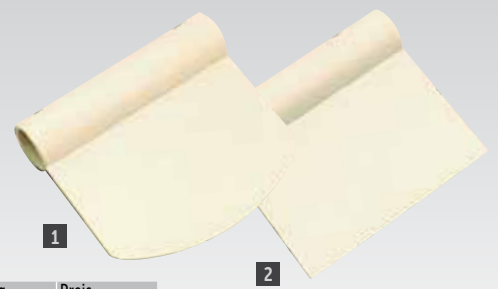

Art.Nr	Beschreibung	Preis
1 J218	Rund	6,50 €
2 J217	Gerade	6,50 €

KÜCHE / PATISSERIE

Schneider Kuchenmesser und Palette

Schneiden und servieren mit der glatten oder gewellten Seite.



Art.Nr	Beschreibung	Preis
CR812	12(L)cm	7,55 €

Schneider Gewellte Palette

Robustes Edelstahlblatt mit glatter und gewellter Schneide. Ergonomischer Griff für bequemen Gebrauch.



Art.Nr	Beschreibung	Preis
CR813	12(L)cm	10,70 €

Vogue Teigrolle - Polyethylen



Art.Nr	Beschreibung	Preis
J171	30,5(L)cm	12,95 €
J172	35,6(L)cm	14,35 €
J173	40,7(L)cm	15,35 €
J174	45,7(L)cm	16,40 €
J175	50,8(L)cm	17,45 €

Vogue Teigrolle - Holz



Art.Nr	Beschreibung	Preis
J102	45,7(L)cm	5,45 €

Kitchencraft Backbohnen

Hochwertige Keramikbohnen. Inhalt 500g.



Art.Nr	Beschreibung	Preis
GL251	500g	6,50 €

Schneider Stipproller

Verhindert dass Teig Blasen formt oder zu sehr aufgeht. Kunststoff. Geschirrspülergeeignet.



Art.Nr	Beschreibung	Preis
GT134	12(B)cm	7,45 €

Vogue Teigschneider

Edelstahlschneider mit Griff aus Polypropylen.



Art.Nr	Beschreibung	Preis
CF925	6(Ø)cm Rad	4,45 €

Schneider Verstellbarer Teigschneider

Schnelle und genaue Teigschneider aus Edelstahl. Klingen ausziehbar bis 12,5cm. Geschirrspülergeeignet.



Art.Nr	Beschreibung	Preis
GT135	5 Räder	65,00 €
GT136	7 Räder	79,00 €

Matfer Manuell verstellbarer Teigschneider

Ausziehbar von 5cm bis 15cm.



Art.Nr	Beschreibung	Preis
E557	5 Räder	105,00 €

Schneider Gitterroller

Perfekte Gitterabdeckungen für Kuchen und Torten innerhalb von Sekunden. 7mm Abstand zwischen Schneiden. Geschirrspülergeeignet.



Art.Nr	Beschreibung	Preis
GT137	12(B)cm	7,45 €

Schneider Kuchenteiler

Doppelseitige Kuchenteiler aus Polypropylen für gleich große Kuchenstücke. 52(Ø)cm. Geschirrspülergeeignet.



Art.Nr	Beschreibung	Preis
GT138	12/16 Stücke	4,65 €
GT139	14/16 Stücke	4,75 €

Vogue Ausziehbarer Teigschneider

Mit diesem ausziehbaren, vielseitigen Teigschneider erzielen Sie präzise und gleichmäßige Teigstreifen. 5,5(Ø)cm Rad. Ausziehbar bis auf 49cm.



Art.Nr	Beschreibung	Preis
CS850	5 Räder	19,95 €

Vogue Messlöffel

Edelstahl. Inhalt: 1/8 (0,62 ml), 1/4 (1,25 ml), 1/2 (2,5 ml) und 1 Teelöffel (5 ml) und 1 Esslöffel (15 ml).



Art.Nr	Beschreibung	Preis
GL873	Set von 6	8,70 €

Vogue Messbecher

Set von 5 Bechern. 1/8: 3cl, 1/4: 6cl, 1/3: 8cl, 1/2: 12,5cl und 25cl.



Art.Nr	Beschreibung	Preis
J424	Set von 5	14,35 €

Kitchencraft Trichter

Edelstahl. Geschirrspülergeeignet.



Art.Nr	Beschreibung	Preis
DL300	3,5cm Öffnung	9,65 €

Vogue Zuckerstreuer

Edelstahl. 28cl Inhalt.



Art.Nr	Beschreibung	Preis
1 J939	Fein 2mm-Löcher	4,45 €
2 J935	Grob 4mm-Löcher	4,45 €

Vogue Zuckerstreuer

27,5cl Edelstahl. Ideal für Mehl, Puderzucker, Kakaoapulver.



Art.Nr	Beschreibung	Preis
J134	9(H) x 7(Ø)cm	6,50 €

Schneider Zuckerstreuer

Edelstahl. Das feine Netz verhindert die Bildung von Klümpchen.



Art.Nr	Beschreibung	Preis
CS712	12,5(H) x 7(Ø)cm Netz 350ml	12,95 €

Schneider Zuckerstreuer

Edelstahl. Fein und grob.



Art.Nr	Beschreibung	Preis
3 CS713	12,8(H) x 6,8(Ø)cm fein	11,70 €
4 CS714	10(H) x 7(Ø)cm grob	11,70 €

Siebe

Drahtgewebe aus Edelstahl mit Kunststoffgehäuse.



Art.Nr	Beschreibung	Preis
C795	7(Ø)cm	2,95 €
C797	14(Ø)cm	7,95 €
C798	18(Ø)cm	9,95 €

Vogue Passiersiebe

Für hohe Beanspruchung verzinnnte Siebe, doppelmaschig mit flachem Holzgriff.



Art.Nr	Beschreibung	Preis
C787	16(Ø)cm	6,50 €
C788	18(Ø)cm	8,60 €
C789	20(Ø)cm	8,85 €
C790	23(Ø)cm	14,35 €
C791	26(Ø)cm	18,50 €

Schneider Polypropylensiebe

Weißes Siebe mit feinem Nylongewebe. Einfach zu reinigen und geschirrspülergeeignet. 9(H) x 30(Ø)cm.



Art.Nr	Beschreibung	Preis
GT106	0,5mm-Maschen	11,70 €
GT107	1mm-Maschen	11,70 €

Vogue Siebe

Edelstahlsieb. Geschirrspülergeeignet.

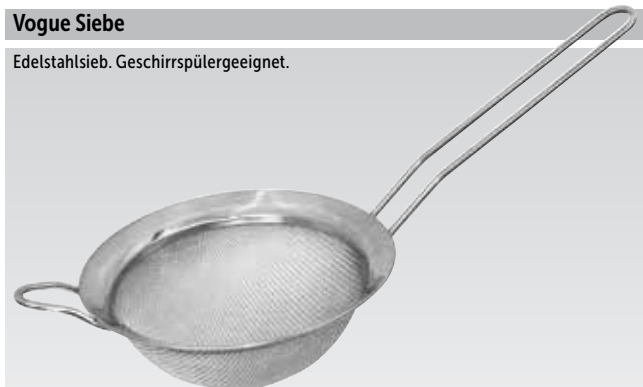

Art.Nr	Beschreibung	Preis
C799	10(Ø)cm	7,95 €
C800	14(Ø)cm	9,95 €
C801	18(Ø)cm	11,95 €

TISCHSERVICE
RESTAURANT, BAR
& HOTEL

MÖBEL

EINWEGARTIKEL
& REINIGUNG

KLEIDUNG
& ARBEITSSCHUHE

KÜCHE

KÜCHENMÖBEL
& TRANSPORT

GERÄTE

KÜHLEN & GEFRIEREN

Vogue Quick Fit Flambierbrenner

Leistungsfähige einfache Quick Fit Brennköpfe komplett mit Selbstzündung. Kann in jedem beliebigen Winkel verwendet werden. Brenner einfach direkt auf Gasflasche zu befestigen. (separat erhältlich).



Art.Nr	Beschreibung	Preis
1 L977	Standard	19,75 €
2 L792	Mit Handgriff	26,30 €
3 K980	220g Nachfüllung Butangas	2,55 €

Vogue Flambierbrenner

Leistungsstarker Brenner mit automatischer Zündung. Gasfüllung hat eine Brennzeit von ca. 2 Stunden. Minibrennkopf ausgestattet mit präziser Flamme. Der Brenner gibt eine extra breite Flamme, perfekt für eine schnelle Verarbeitung. Gasauffüllung separat erhältlich.



Spezifikation
L793 Größe (cm): 14,3(H) x 4,6Ø.
L799 Größe (mm): 155(H) x 140(B) x 45(T).

Art.Nr	Beschreibung	Preis
6 L793	Mini 20ml	22,15 €
7 L799	Pro 28ml	32,80 €
8 T271	Gas 125g	3,30 €

Vogue Schlagsahnesprüher

Schlagsahnesprüher und 3 Spritzfüllen für eine Vielzahl von dekorativen Effekten mit Schlagsahne oder Soßen.



Spezifikation
CB162 Größe (cm): 25,3(H) x 8(B) x 11,5(L). Kapazität: 0,5L. Gewicht 570g.
GG485 Größe (cm): 35,5(H) x 11(B) x 9,4(T) | Kapazität: 1L | Gewicht 1kg.

Art.Nr	Beschreibung	Preis
4 CB162	0,5L Sahnesprüher	43,25 €
5 GG485	1L Sahnesprüher	52,95 €
CB439	Karton mit 10 Patronen	4,65 €
CB163	Karton mit 50 Patronen	22,40 €

Ersatzpatronen für Vogue Schlagsahnesprüher



Ersatzpatronen

Art.Nr	Beschreibung	Preis
S659	Karton mit 100 Ersatzpatronen	40,40 €
S643	Karton mit 200 Ersatzpatronen	76,85 €
S644	Karton mit 300 Ersatzpatronen	125,00 €



Vogue Rutschfeste Einweg-Spritztüten

3 Lagen aus starkem Polyethylen und Nähte mit hoher Zugfestigkeit. Mit einer rutschfesten Außenseite und einer glatten Innenseite, um Torten einfach dekorieren zu können.

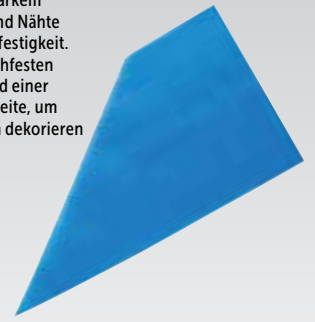

Art.Nr	Beschreibung	VE	Preis
CS803	Blau 46cm	100	12,95 €

Schneider Einwegspritzebeutel

Seidenglatte Innenseite für optimalen Durchlauf. Ideal für Schlagsahne. Starkes Polyethylen.

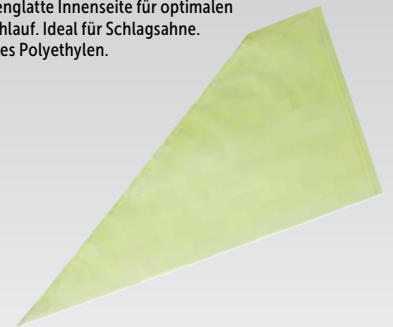

Art.Nr	Beschreibung	VE	Preis
GT123	Grün 47cm	100	15,35 €
GT124	Blau 47cm	100	19,95 €
GT125	Weiß 54,5cm	100	25,80 €

Schneider Spritzebeutel Baumwolle

Baumwollbeutel mit starker, geschweißter Naht. Wasserabstoßende Beschichtung. Wiederverwendbar.

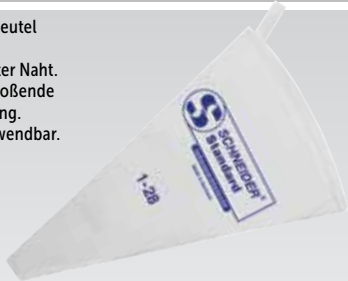

Art.Nr	Beschreibung	Preis
GT126	Größe 1 28cm	2,85 €
GT127	Größe 2 34cm	2,95 €
GT128	Größe 3 40cm	3,25 €
GT129	Größe 4 46cm	3,45 €
GT130	Größe 5 50cm	3,65 €
GT131	Größe 6 60cm	4,95 €
GT132	Größe 7 70cm	6,95 €

Schneider Spritzebeutel aus Nylon

Wiederverwendbar und waschbar, mit geschweißten Nähten gegen auslaufen.

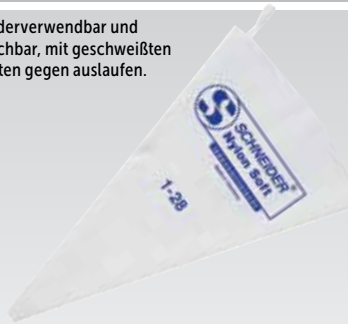

Art.Nr	Beschreibung	Preis
CW310	Größe 1 28cm	2,95 €
CW311	Größe 2 34cm	3,95 €
CW312	Größe 3 40cm	4,95 €
CW313	Größe 4 46cm	5,95 €
CW314	Größe 5 50cm	6,95 €

Schneider Spritztüten

Kreieren Sie zierliche Glasurwirbel mit diesen Edeltahltüllen. Geeignet für Nutzung mit allen Spritzebeuteln. Geschirrspülgeeignet.



Glatt

Art.Nr	Beschreibung	Preis
GT115	6(Ø)mm	1,95 €
GT116	10(Ø)mm	1,95 €
GT117	12(Ø)mm	1,95 €
GT118	16(Ø)mm	1,95 €



Gezackt

Art.Nr	Beschreibung	Preis
GT119	7(Ø)mm	1,95 €
GT120	9(Ø)mm	1,95 €
GT121	13(Ø)mm	1,95 €
GT122	18(Ø)mm	1,95 €

Schneider Spritztütle Blume

Dekorieren Sie Ihr Gebäck schnell und einfach mit einem auffällenden Blumenmuster.



Art.Nr	Beschreibung	Preis
1 CY970	Magnolie	1,95 €
2 CY971	Geschlossene Tulpe	1,95 €
3 CY973	Geöffnete Tulpe	1,95 €
4 CY972	Rose	1,95 €
5 CY974	Narzisse	1,95 €
6 CY975	Blume	1,95 €

Vogue Spritztüllensets

Einfach zu reinigende Edelstahlspritztüten mit verschiedenen Öffnungen. Ideal für private Haushalte und professionelle Pâtisseries.



Art.Nr	Beschreibung	Preis
CP107	26-teiliges Set	17,45 €
CP106	52-teiliges Set	32,80 €

Glasurset

4x16cm Beutel und 8 Spritztüten für extra feine Glasurarbeiten.



Art.Nr	Beschreibung	Preis
E135	8-teiliges Set	10,95 €

TISCHSERVICE

RESTAURANT, BAR & HOTEL

MÖBEL

EINWEGARTIKEL & REINIGUNG

KLEIDUNG & ARBEITSSCHUHE

KÜCHE

KÜCHENMÖBEL & TRANSPORT

GERÄTE

KÜHLEN & GEFRIEREN

Vogue Kolbentrichter aus Edelstahl

Ein Kolbentrichter aus Edelstahl für präzises Dosieren von Soßen oder Sahne. Geliefert mit Ständer. Geschirrspülergeeignet. 7,5 mm Spritzdüse.



Spezifikation
GG759 27(H)x 26(Ø)cm.

Art.Nr	Beschreibung	Preis
GG759	1,3L	32,80 €

De Buyer Zuckergusstrichter

Robuster Trichter aus Edelstahl zum Verteilen kleiner Soßen- oder Sahnecremeportionen. Lieferung mit rutschfestem Fuß und 7(Ø)mm Düse. Geschirrspülergeeignet.



Art.Nr	Beschreibung	Preis
DN905	0,8L	44,00 €

De Buyer Zuckergusstrichter

Robuster Trichter aus Edelstahl zum Verteilen kleiner Soßen- oder Sahnecremeportionen. Lieferung mit Fuß und 2 Düsen von 4mm und 6mm. Geschirrspülergeeignet.



Art.Nr	Beschreibung	Preis
DN906	1,5L	135,00 €

Vogue Runde Mousseringe

Edelstahl.



Art.Nr	Beschreibung	Preis
1 E891	3,5(H) x 7(Ø)cm	2,10 €
2 CC056	6(H) x 7(Ø)cm	2,60 €
3 CC057	3,5(H) x 9(Ø)cm	2,75 €
4 CC058	6(H) x 9(Ø)cm	3,25 €

Vogue Minitortenformen

Edelstahl. 30mm tief.



Art.Nr	Beschreibung	Preis
5 E060	Rund 3(H) x 6,2(Ø)cm	18,95 €
6 E062	Rechteckig 3(H) x 8(B) x 4(L)cm	8,10 €
7 E063	Quadratisch 3(H) x 6(B) x 6(L)cm	26,40 €
8 E061	Oval 3(H) x 8(B) x 5(L)cm	30,90 €

Vogue Quadratische Mousseringe

Edelstahl.

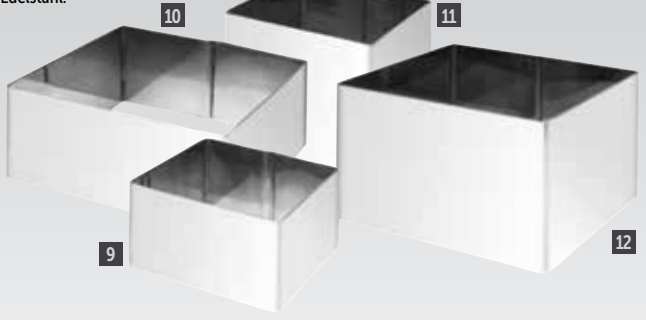

Art.Nr	Beschreibung	Preis
9 CF164	3,5(H) x 6(B) x 6(L)cm	3,55 €
10 CF165	6(H) x 6(B) x 6(L)cm	3,95 €
11 CF166	3,5(H) x 8(B) x 8(L)cm	3,95 €
12 CF167	6(H) x 8(B) x 8(L)cm	5,00 €

Matfer Mousseringe

Edelstahl.



Art.Nr	Beschreibung	Preis
E890	6(H) x 12(Ø)cm	10,25 €
E886	6(H) x 14(Ø)cm	10,95 €
E887	6(H) x 20(Ø)cm	13,30 €

De Buyer Mousseringe

Mousseringe aus Edelstahl. Verkauft per Stück.



Art.Nr	Beschreibung	Preis
GM376	20(Ø) x 4,5(H)cm	9,65 €
GM374	24(Ø) x 6(H)cm	13,50 €

De Buyer Quadratische Tortenform

Mit eckigen Tortenringen können Sie moderne Formen erstellen. Die verschiedenen Größen ermöglichen individuelle sowie große Kuchen.



Art.Nr	Beschreibung	Preis
GM387	2(H) x 20(B) x 20(T)cm	14,85 €

Vogue Ausstecher glatt

Set von 11.

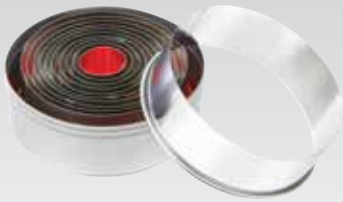

Art.Nr	Beschreibung	VE	Preis
E013	Glatt	11	8,30 €

Vogue Ausstecher gewellt

Set von 11.



Art.Nr	Beschreibung	VE	Preis
E019	Gewellt	11	8,30 €

Vogue Ausstechformenset

Set von 12.



Vogue Ausstecherset glatt

Set von 6.

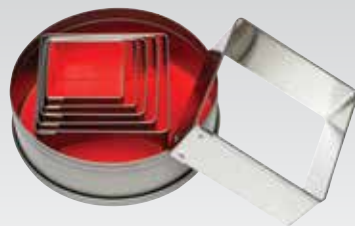

Art.Nr	Beschreibung	VE	Preis
E017	Quadratisch	6	8,30 €

Vogue Ausstecherset glatt

Set von 6.



Art.Nr	Beschreibung	VE	Preis
E025	Herzförmig	6	8,30 €



Art.Nr	Beschreibung	VE	Preis
E002	10cm	12	8,30 €

Matfer Exoglass rund glatt



Art.Nr	Beschreibung	Preis
E043	8-teiliges Set 3 - 10(Ø)cm	49,95 €

Schneider Ausstecherset Alphabet



Art.Nr	Beschreibung	Preis
CW343	26-teiliges Set	49,95 €

Schneider Ausstecherset

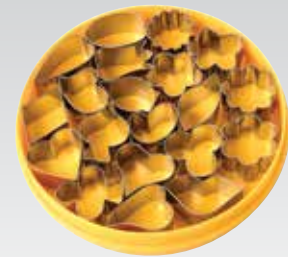

Art.Nr	Beschreibung	Preis
CW341	16-teiliges Set	75,00 €

Schneider Ausstecherset Nummern



Art.Nr	Beschreibung	Preis
CW342	11-teiliges Set	42,95 €

Schneider Ausstecherset Schneeflocke

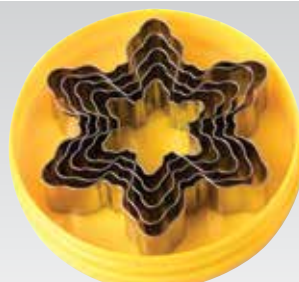

Art.Nr	Beschreibung	Preis
CW345	5-teiliges Set	13,80 €

Schneider Ausstecherset Weihnachtsbaum



Art.Nr	Beschreibung	Preis
CW344	3-teiliges Set	12,45 €

Schneider Runde Ausstechformen

Nylonformen mit gerilltem oder glattem Rand. Größen von 2 bis zu 10cm.



Art.Nr	Beschreibung	VE	Preis
GT140	Rund gerillt	9	30,75 €
GT141	Rund glatt	9	30,75 €

Schneider Quadratische Ausstechformen gerillt

Nylonformen mit gerilltem Rand. Größen von 1,9 bis zu 9,5cm.



Art.Nr	Beschreibung	VE	Preis
GT142	Quadratisch	9	30,75 €

Schneider Sternförmige Ausstechformen

Nylonformen mit glattem Rand. Größen von 3 bis zu 13cm.



Art.Nr	Beschreibung	VE	Preis
GT143	Sternförmig	7	30,75 €

TISCHSERVICE

RESTAURANT, BAR & HOTEL

MÖBEL

EINWEGARTIKEL & REINIGUNG

KLEIDUNG & ARBEITSSCHUHE

KÜCHE

KÜCHENMÖBEL & TRANSPORT

GERÄTE

KÜHLEN & GEFRIEREN

Vogue Puddingform

Aluminium.



Art.Nr	Beschreibung	Preis
E048	105ml 7(Ø)cm	1,95 €
E047	180ml 8,5(Ø)cm	2,15 €
E046	340ml 11(Ø)cm	2,25 €

Vogue Runde Backform

Aluminium. 6er Pack.



Art.Nr	Beschreibung	VE	Preis
K513	3,5(H) x 6(Ø)cm	6	6,40 €
K514	4(H) x 6,7(Ø)cm	6	7,55 €

Vogue Puddingform

Aluminium.



Art.Nr	Beschreibung	Preis
K517	5(H) x 5,8(Ø)cm	1,60 €
K516	6(H) x 6,5(Ø)cm	1,80 €

Vogue Puddingform

Edelstahl.



Art.Nr	Beschreibung	Preis
K519	6(H) x 5,5(Ø)cm	4,10 €

Vogue Runde Antihafbackform

Antihafbeschichtete Darioform. 3er Pack.



Art.Nr	Beschreibung	VE	Preis
GC981	6(H) x 6,5(Ø)cm	3	7,55 €

Pyrex Souffléförmchen

Langlebige Backförmchen aus Glas, ideal zum Servieren direkt aus dem Ofen. Ofen-, geschirrspüler-, und mikrowellengeeignet.



Art.Nr	Beschreibung	Preis
GD028	4,5(H) x 9,7(Ø)cm	2,95 €

Matfer Antihafauflaufförmchen

2er Pack.



Art.Nr	Beschreibung	VE	Preis
CD124	9(Ø) x 4(H)cm	2	14,20 €

Matfer Halbkugelform

Edelstahl.



Art.Nr	Beschreibung	Preis
W709	6(Ø)cm	6,50 €
W713	80(Ø)mm	7,55 €

Vogue Ovale Antihafauflaufförmchen

Antihafbeschichtete ovale Auflaufförmchen aus Karbonstahl.



Art.Nr	Beschreibung	Preis
GD020	4(H) x 8(B) x 6,1(L)cm	2,95 €

Matfer Briocheform

Antihaf. Edelstahl.



Art.Nr	Beschreibung	Preis
E638	4,5(H) x 12(Ø)cm	5,45 €

Vogue Savarinform

Antihafbeschichtete Savarinform. 3er Pack.



Art.Nr	Beschreibung	VE	Preis
GC980	2(H) x 8,6(Ø)cm	3	7,55 €

Schneider Savarinform

Edelstahl.



Art.Nr	Beschreibung	Preis
CR927	7(H) x 22(Ø)cm	10,95 €
CR928	8(H) x 24(Ø)mm	12,00 €

Matfer Dessertform

Es gibt keine versehentlichen Lecks mit dieser auslaufsicheren Dessertform.



Art.Nr	Beschreibung	Preis
CP745	58(H) x 80(B) x 500(T)mm	52,45 €

Schneider Dessertform

Es gibt keine versehentlichen Lecks mit dieser auslaufsicheren Dessertform.



Art.Nr	Beschreibung	Preis
CR918	50(L) x 7(B) x 5(H)cm	39,95 €
CR919	50(L) x 8(B) x 6,2(H)cm	44,95 €

Schneider Hörnchenform

Edelstahl.

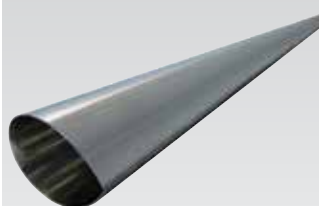

Art.Nr	Beschreibung	Preis
GT144	12(L) x 3(Ø)cm	2,60 €

Matfer Antihafbackform

23mm tief.



Art.Nr	Beschreibung	Preis
E145	28(Ø)cm	17,65 €

Matfer Quadratische Backformen

Servieren Sie perfekt geformte und gebackene Törtchen mit diesen patentierten Backformen aus Edelstahl.



Art.Nr	Beschreibung	VE	Preis
CP740	2(H) x 7,5(L)cm	4	27,85 €

Matfer Quadratischer Törtchenausstecher

Dieser robuste Törtchenausstecher aus Edelstahl schneidet präzise und sorgt für saubere Ränder.



Art.Nr	Beschreibung	Preis
CP741	7,5(H) x 10,7(L)cm	28,65 €

Vogue Antihafbeschichtete Quicheformen

Antihafbeschichtete Quicheform. Herausnehmbarer Boden.



Art.Nr	Beschreibung	Preis
GC988	3(H) x 10(Ø)cm	3,90 €
GC989	5,5(H) x 25(Ø)cm	7,55 €

Vogue Gerillte Mini-Quicheform



Art.Nr	Beschreibung	VE	Preis
CW990	2(H) x 8(Ø)cm	3	3,40 €
CW991	2(H) x 10(Ø)cm	3	4,10 €
CW992	2,5(H) x 12(Ø)cm	3	4,95 €

Matfer Gerillte Antihaf Tortenform

Gerillt.



Art.Nr	Beschreibung	Preis
E706	25(Ø) x 2,5cm(H)	12,25 €

Matfer Antihafbackform

Antihaf. 12er Pack.



Art.Nr	Beschreibung	VE	Preis
E198	10(Ø) x 2(T)cm	12	43,00 €

Matfer Minibackformen

Antihaf.



Art.Nr	Beschreibung	VE	Preis
E196	8(Ø) x 1,8(H)cm	12	33,60 €
E195	10(Ø) x 2,1(H)cm	12	38,80 €

Vogue Antihafbeschichtete Quicheform

Mit festem Boden.



Art.Nr	Beschreibung	Preis
DB569	3,5(H) x 30(Ø)cm	6,00 €

Glatte Tortenringe

25mm tief.



Art.Nr	Beschreibung	Preis
E693	20(Ø)cm	6,75 €
E692	26,5(Ø)cm	8,50 €

Matfer Glatte Tortenringe

20mm tief.



Art.Nr	Beschreibung	Preis
E645	16(Ø)cm	5,45 €
E646	20(Ø)cm	5,75 €
E647	24(Ø)cm	6,40 €
DN962	28(Ø)cm	7,60 €

Vogue Antihafbeschichtete Brotformen

Kohlenstoffstahl mit langlebiger, mehrlagiger Antihafbeschichtung.



Art.Nr	Beschreibung	Preis
CY106	6(H) x 18(B) x 9(T)cm	4,95 €
CY107	8(H) x 10(B) x 25(T)cm	6,95 €
CY108	8(H) x 11(B) x 30(T)cm	8,95 €

Avanti Runde Kuchenform

Mit Antihafbeschichtung. 3,5 x 23(Ø)cm.



Art.Nr	Beschreibung	Preis
E339	23(Ø) x 3,5(H)cm	8,10 €

Avanti Quadratische Kuchenform

Mit Antihafbeschichtung. 23 x 23cm.



Art.Nr	Beschreibung	Preis
E340	23(L) x 23(B)cm	9,65 €

Vogue Antihafbeschichtete Kastenform

Antihafbeschichtete Kastenbackform.

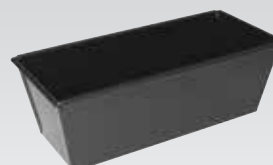

Art.Nr	Beschreibung	Preis
GD075	6,3(H) x 18(B) x 8,6(L)cm	7,95 €
GD003	7,8(H) x 25(B) x 10(L)cm	9,95 €
GD004	8(H) x 30(B) x 11,2(L)cm	10,95 €

Vogue Antihafbeschichtete Kastenform

Antihafbeschichtete Kastenbackform.



Art.Nr	Beschreibung	Preis
GD005	6(H) x 25,5(B) x 12,5(L)cm	6,95 €

TISCHSERVICE

RESTAURANT, BAR & HOTEL

MÖBEL

EINWEGARTIKEL & REINIGUNG

KLEIDUNG & ARBEITSSCHUHE

KÜCHE

KÜCHENMÖBEL & TRANSPORT

GERÄTE

KÜHLEN & GEFRIEREN

Backformen

Vogue Antihafbeschichtete Quicheformen



Art.Nr	Beschreibung	Preis
DB566	3,5(H) x 20(Ø)cm	3,95 €
DB567	3,5(H) x 25(Ø)cm	5,95 €
DB568	3,5(H) x 30(Ø)cm	7,95 €

Schneider Silikonbeschichtetes Backblech

Perforiertes Backblech aus Aluminium mit Silikonbeschichtung. Einfach zu reinigen und sehr langlebig.



Art.Nr	Beschreibung	Preis
CW321	53 x 32,5cm (1/1 GN)	20,95 €
CW322	60 x 40cm (Bäckereinorm)	30,95 €

Vogue Antihafbeschichtete Yorkshirepuddingform

Antihafbeschichtete Yorkshirepuddingformen. 23 mm tief.



Art.Nr	Beschreibung	Preis
GD012	4 Formen	5,95 €

Vogue Antihafbeschichtete Muffinform

Antihafbeschichtete Muffinformen, 30mm tief.



Art.Nr	Beschreibung	Preis
GD011	12 Muffins	11,70 €

Vogue Backbleche

Antihafbeschichtete Backbleche.



Art.Nr	Beschreibung	Preis
GD015	1,5(H) x 43(B) x 28 (T)cm	8,90 €

Vogue Runde Springformen

75mm tief.



1 Aluminium

Art.Nr	Beschreibung	Preis
E845	7,5(H) x 20(Ø)cm	4,45 €
E846	7,5(H) x 22(Ø)cm	5,90 €
E847	7,5(H) x 24(Ø)cm	6,50 €
E848	7,5(H) x 26(Ø)cm	8,70 €
E849	7,5(H) x 28(Ø)cm	15,35 €

2 Antihaf

Art.Nr	Beschreibung	Preis
GD017	7(H) x 21(Ø)cm	7,95 €
GD018	7(H) x 24(Ø)cm	8,95 €
GD019	7(H) x 26(Ø)cm	9,95 €

Vogue Antihafbeschichtete Backformen

Antihafbeschichtete Backformen



Art.Nr	Beschreibung	Preis
GC994	3(H) x 13(Ø)cm	3,90 €
GC995	16,5(Ø) x 4(H)cm	4,70 €
GC996	20(Ø) x 5(H)cm	5,15 €

Vogue Tiefe Muffinform

70(Ø)mm Form. 28mm tief.



Art.Nr	Beschreibung	Preis
E714	Muffinform 6 Muffins	8,30 €

Avanti Muffinformen 12 Muffins

Erhältlich in 2 Größen für Muffins (28 x 40,5cm/7,4Ø x 3H) und Minimuffins (21 x 31cm/5Ø x 2H). 390 x 265 x 35mm.



Art.Nr	Beschreibung	Preis
E334	12 Minimuffins 5(Ø)cm	13,90 €
E333	12 Muffins 7,4(Ø)cm	16,40 €

Vogue Patisserieform 12 Muffins

Weißblech. Blechgröße: 35,5(B) x 27(L)cm. Formgröße: 2(H) x 7(Ø)cm



Art.Nr	Beschreibung	Preis
E715	12 Muffins	6,20 €

Vogue Antihafbeschichtete Minimuffinform

Antihafbeschichtete Minimuffinformen. 14mm tief.



Art.Nr	Beschreibung	Preis
GD013	12 Minimuffins	7,55 €

Vogue Antihafbeschichtetes Backblech

Antihafbeschichtetes Backblech in Patisseriegröße mit schrägem Rand. Größe: 1(H) x 60(L) x 40(B)cm.



Art.Nr	Beschreibung	Preis
K339	60 x 40cm (Bäckereinorm)	34,90 €

De Buyer Rechteckige Kuchenform

Mit herausnehmbarem Boden für ein einfaches Ablösen. Antihaf.



Art.Nr	Beschreibung	Preis
CY116	3(H) x 8(B) x 20(T)cm	8,30 €
CY117	3(H) x 10,2(B) x 35,6(T)cm	12,00 €

Vogue Backblech

Antihafbeschichtet 1,6 mm starke Aluminiumbleche geben gleichmäßige Wärmeleitung. Schräger Rand. 26mm tief.



Art.Nr	Beschreibung	Preis
S373	53 x 32,5cm (1/1 GN)	28,65 €

Schneider Antihafbeschichtetes Backblech

Antihafbeschichtetes Backblech mit Tyneck-Beschichtung. Dünn, leicht und mit gleichmäßiger Wärmeverteilung für hervorragende Backergebnisse.



Art.Nr	Beschreibung	Preis
DW283	53 x 32,5cm (1/1 GN)	31,80 €
DW286	40 x 60cm (Bäckereinorm)	49,95 €

De Buyer Quadratische Kuchenform

Mit herausnehmbarem Boden für ein einfaches Ablösen. Rostfrei und antihaf.

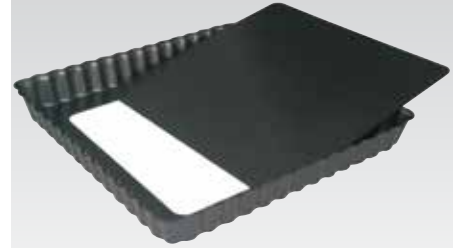

Art.Nr	Beschreibung	Preis
CY118	3(H) x 18(B) x 18(T)cm	10,95 €
CY119	3(H) x 23(B) x 23(T)cm	16,95 €

Vogue Backbleche

Perforiertes Aluminiumbackblech für bessere Hitzekirkulation.



Art.Nr	Beschreibung	Preis
GT145	1(H) x 32,5(B) x 53(T)cm	11,70 €

Schneider Perforiertes antihafbeschichtetes Backblech

Perforiertes Backblech mit Antihaf-Tyneck-Beschichtung. Dünn, leicht und mit gleichmäßiger Wärmeverteilung für hervorragende Backergebnisse.



Art.Nr	Beschreibung	Preis
DW284	53 x 32,5cm (1/1 GN)	31,80 €
DW285	60x40cm (Bäckereinorm)	48,70 €

Schneider Emailierte Backbleche

Langlebige emailierte Backbleche, die für eine gleichmäßige Wärmeverteilung sorgen.

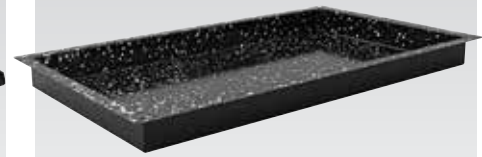

Art.Nr	Beschreibung	Preis
DW287	1/1 GN 20mm tief	42,20 €
DW288	1/1 GN 45mm tief	47,40 €
DW289	1/1 GN 60mm tief	51,30 €

Flexible Backformen

Silikonbackformen von Vogue sind extra flexibel. Hitzebeständig bis zu 260°C. Fleckabweisend und geschirrspülergeeignet.



Vogue 6 Muffins

4(H) x 16,2(B) x 24(L)cm



Art.Nr	Beschreibung	Preis
DA520	6 Muffins	3,30 €

Vogue 12 Cupcakes

5,3(H) x 25(B) x 26(L)cm.



Art.Nr	Beschreibung	Preis
DA522	12 Cupcakes	3,50 €

Vogue Runde Backform

3(L) x 25(Ø)cm.



Art.Nr	Beschreibung	Preis
DA533	Runde Backform	4,45 €

Vogue Quadratische Backform

24,5(L) x 24,5(B)cm.



Art.Nr	Beschreibung	Preis
DA532	Quadratische Backform	5,45 €

Vogue Brotbackform

6(H) x 13(B) x 25,5(L)cm.



Art.Nr	Beschreibung	Preis
DA525	Brotbackform	2,85 €

TISCHSERVICE

RESTAURANT, BAR & HOTEL

MÖBEL

EINWEGARTIKEL & REINIGUNG

KLEIDUNG & ARBEITSSCHUHE

KÜCHE

KÜCHENMÖBEL & TRANSPORT

GERÄTE

KÜHLEN & GEFRIEREN

Formaflex Antihaftbackformen



La Pavoni revolutionäre flexible Antihaftformen für die Zubereitung diverser Konditoreiprodukte. Einfetten und/oder Vorwärmen ist nicht nötig. Das flexible Antihaftmaterial sorgt für schnelles und vollständiges Entnehmen der Kuchen. Geeignet für Temperaturen von -40°C bis +280°C. Geschirrspülergeeignet. Nach HACCP-Standards. Gastronorm 1/3.

Flexibel! Keine Produktanhaftung – Einfach Hinausdrücken!



11 Minimuffins

2,8cm tief. 5(Ø)cm.

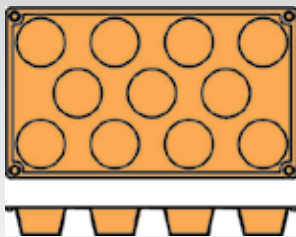

Art.Nr
N934 Preis
10,95 €

15 Tortenformen

1,5cm Tief. 5(Ø)cm.

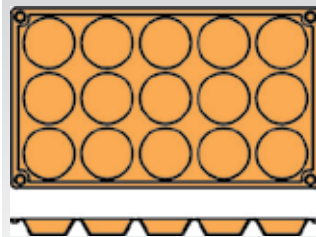

Art.Nr
N935 Preis
10,95 €

15 Halbkugeln

2,3cm Tief. 5(Ø)cm.

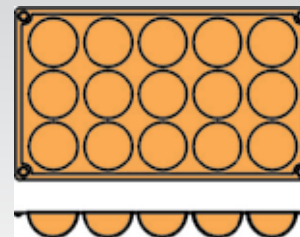

Art.Nr
N936 Preis
10,95 €

6 Muffins

4cm Tief. 7(Ø)cm.

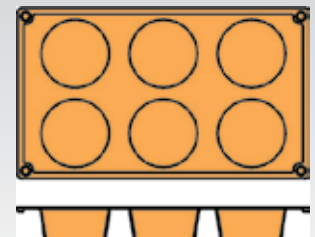

Art.Nr
N933 Preis
10,95 €

20 Minimadeines

4,2(L) x 3(B)cm

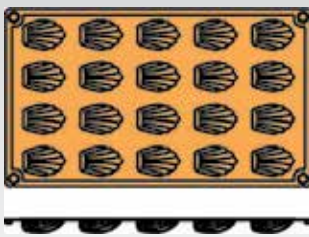

Art.Nr
N939 Preis
10,95 €

24 Pomponettes

1,6(T) x 3,4(Ø)cm.

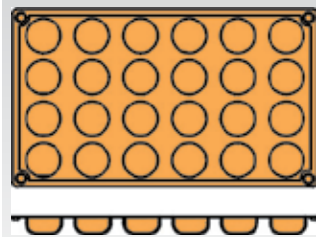

Art.Nr
N940 Preis
10,95 €

9 Küchlein

3(T) x 8(L) x 3(B)cm

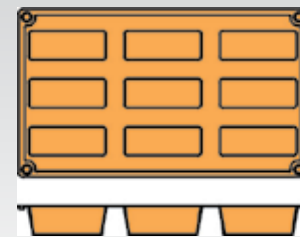

Art.Nr
N941 Preis
10,95 €

15 Pyramiden

2,2(T) x 3,6 (L) x 3,6(B)cm

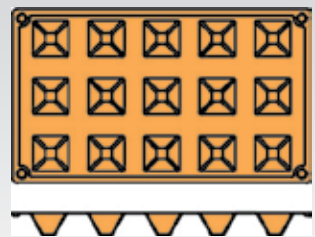

Art.Nr
N942 Preis
10,95 €

6 Pyramiden

4(T) x 7,1(L) x 7,1(B)cm

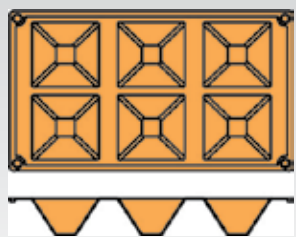

Art.Nr
N943 Preis
10,95 €

15 Törtchen

2cm Tief. 4(Ø)cm.

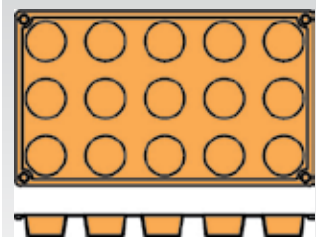

Art.Nr
N945 Preis
10,95 €

16 Ovale

2(T) x 5,3(L) x 3,3 (B)cm

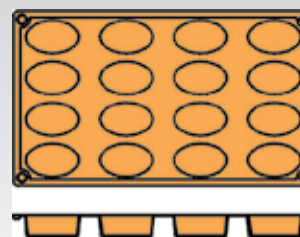

Art.Nr
N951 Preis
10,95 €

8 Herzen

3,5(T) x 6,5(L) x 6(B)cm

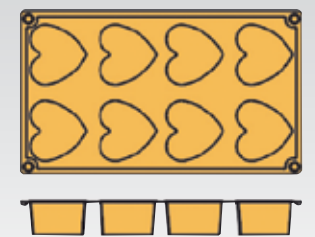

Art.Nr
CB167 Preis
10,95 €

Pavoflex Silikonformen

Sehr flexible Form mit 60x40cm Abmessung. Wahl aus 3 verschiedenen Formen. Geeignet für Temperaturen von -40°C bis +280°C. Geschirrspülergeeignet. Gemäß HACCP-Norm.

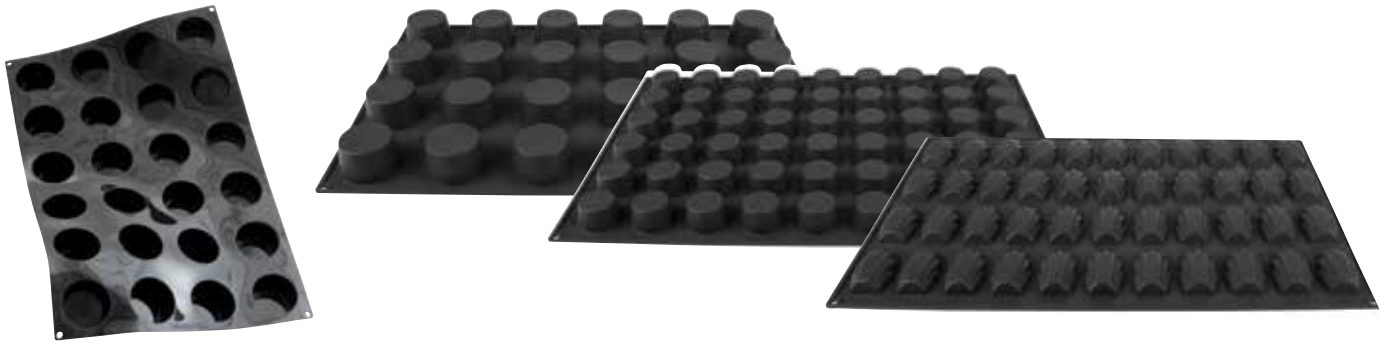

Pavoflex 24 Muffins

7,5Ø x 4cm tief.

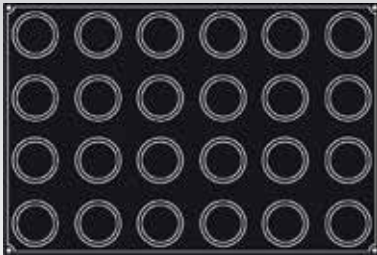

Art.Nr	Preis
CC069	76,60 €

Pavoflex 54 Minimuffins

45ml. 2,8(T) x 5(Ø)cm.

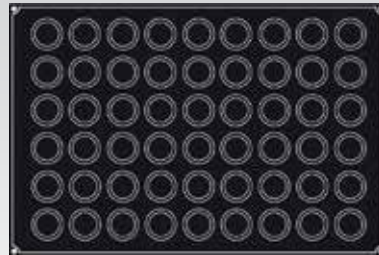

Art.Nr	Preis
CF160	76,60 €

Pavoflex 44 Madeleines

35ml. 1,8(T) x 7,8(L) x 4,5(B)cm

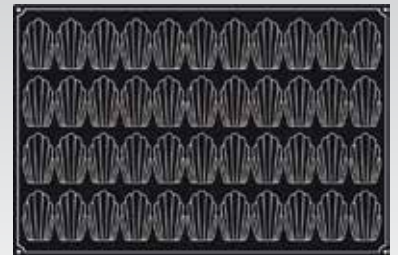

Art.Nr	Preis
CF161	76,60 €

Schneider Tungkabel Set



Edelstahl Tungkabeln in einem robusten ABS-Kunststoff-Koffer. Enthält: runde 14mm, 16mm, 18mm, 20mm, dreieckige, spiralförmige, tropfenförmige Tungkabeln und 2-, 3- und 4-zackige Tungkabeln.

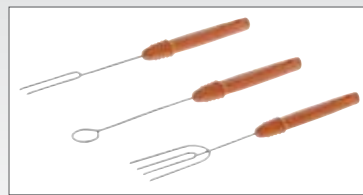

Art.Nr	Beschreibung	Preis
CT169	10-teiliges Set	49,50 €

Schneider Mikrowellenbehälter

Polypropylenbehälter, der für die Mikrowelle geeignet ist. Ausgestattet mit einer Maßeinteilung, zwei seitlichen Ausgüssen und einem praktischen Griff. Einfach zu reinigen.



Art.Nr	Beschreibung	Preis
CT189	2L	9,10 €

Schneider Teigschaber

Verwenden Sie diesen Teigschaber, um Teig abzulösen oder um Schokoladenraspeln herzustellen. Mit einem runden Griff, der einen bequemen Gebrauch ermöglicht. Gerade oder gebogen.

- Runder Griff
- Dicke: 0,8mm
- Gerade oder gebogen



Art.Nr	Beschreibung	Preis
1 CW293	Gerade 12(B)cm	6,50 €
2 CW294	Gebogen 12(B)cm	6,70 €

Schneider Aufbewahrungsbox für Pralinen

Stabile, stapelbare und durchsichtige Aufbewahrungsbox aus Polystyren für Pralinen. Mit einem dichten Verschluss, sodass Ihre Pralinen länger frisch bleiben. Ideal für Transport und Aufbewahrung.



Spezifikation
CT170 Größe (cm): 7,3(H) x 33,5(B) x 22,5(T)

Art.Nr	Beschreibung	Preis
CT170	Aufbewahrungsbox	12,75 €

TISCHSERVICE

RESTAURANT, BAR & HOTEL

MÖBEL

EINWEGARTIKEL & REINIGUNG

KLEIDUNG & ARBEITSSCHUHE

KÜCHE

KÜCHENMÖBEL & TRANSPORT

GERÄTE

KÜHLEN & GEFRIEREN

Vogue Antihafbackunterlagen

Revolutionäre Antihafunterlage verhindert Schäden an Konditoreiwaren. Geeignet bis 250°C. Einfach zu reinigen.



Art.Nr	Beschreibung	Preis
E842	1/1 GN 52 x 31,5cm	12,75 €
E687	58,5 x 38,5cm	19,75 €

Lebensmittelschalen

Lebensmittelschale mattiert aus Polystyrol oder aus ABS welche noch stärker und langlebiger sind. Lebensmittelrechtes Material.



Art.Nr	Beschreibung	Preis	ABS
J840	25(H) x 240 x 310mm	4,45 €	
J841	25(H) x 250 x 350mm	4,95 €	
J842	25(H) x 300 x 410mm	6,20 €	
J843	25(H) x 350 x 460mm	8,70 €	

Art.Nr	Beschreibung	Preis	Polysterol
J823	25(H) x 240 x 310mm	3,60 €	
J824	25(H) x 250 x 350mm	3,95 €	
J825	25(H) x 300 x 410mm	5,15 €	
J826	25(H) x 350 x 460mm	5,75 €	
J827	50(H) x 250 x 350mm	4,95 €	

Schneider Verschlussclips für Beutel

Verschlussclips halten Ihre Zutaten länger frisch.



Art.Nr	Beschreibung	VE	Preis
CS774	12(L)cm	6	6,50 €
CS775	16(L)cm	6	9,65 €
CS776	25(L)cm	4	19,75 €

Vogue Backpapier

Stabiler Kartonspender mit Abreißkante. In 34cm oder 45cm Breite erhältlich. Rolllänge 50m. Beidseitig antihafbeschichtet und geeignet bis 230°C.



Spezifikation
CF349 Größe (cm): Spender: 8,2(H) x 34,2(B) x 8,3(T).
DM177 Größe (cm): Spender: 8,2(H) x 48,2(B) x 8,3(T).

Art.Nr	Beschreibung	Preis
CF349	29cm x 50m Backpapier	4,65 €
DM177	44cm x 50m Backpapier	6,50 €

Matfer Antihafbeschichtete EXOPAT-Unterlagen

Silikonimprägnierte Glasstruktur, ideal für Gebäck und Brot. Ohne Einfetten. Temperaturbeständig von -40°C bis 300°C. Lässt sich mühelos mit einem Schwamm reinigen.

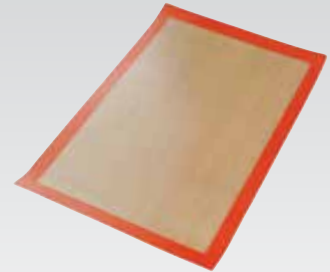

Art.Nr	Beschreibung	Preis
DN929	1/1 GN 53 x 32,5cm	21,85 €
DN940	Bäckereinorm 60 x 40cm	27,60 €

Matfer Backpapier

Wiederverwendbares, ungebleichtes braunes Backpapier. Beidseitig antihafbeschichtet.



Art.Nr	Beschreibung	VE	Preis
DN928	1/1 GN 53 x 32,5cm	500	30,75 €
DN927	Bäckereinorm 60 x 40cm	500	37,75 €

Backunterlagen

PTFE-beschichtete Antihafunterlage, um die Reinigung der Öfen zu vereinfachen. Einfache Reinigung, nur abwischen mit Spülwasser oder in den Geschirrspüler legen. Gefrierer- und ofenbeständig bis zu 260°C.



Art.Nr	Beschreibung	Preis
CE172	50cm x 1m	16,40 €

Backpapier

PTFE-Beschichtung mit Antihafoberfläche, benötigt kein Fett oder Öl. Verwenden Sie es zum Backen, Grillen, Braten und in der Mikrowelle. Temperaturbeständig bis 260°C. Abwischbar.



Art.Nr	Beschreibung	Preis
K560	33(B)cm x 1(L)m	9,85 €

Backpapier

Wiederverwendbare PTFE-beschichtete Antihafunterlagen, die Ofenbleche und Grills frei von Fett und Schmutz halten. Einfache Reinigung mit Spülwasser oder in den Geschirrspüler legen. Gefrierer- und ofenbeständig bis zu 260°C.



Art.Nr	Beschreibung	Preis
CE174	33cm x 2m	9,65 €

Schneider Back-Trennspray

Hergestellt aus natürlichen Bestandteilen mit einem neutralen Geschmack. Zu benutzen auf Backformen, Töpfen, Rosten und Backblechen.



Art.Nr	Beschreibung	Preis
GT042	0,5L	6,50 €

Vogue Auskühlgitter

43 x 25,5cm. Draht.



Art.Nr	Beschreibung	Preis
J810	43,2 x 25,5cm	8,70 €
J811	63,5 x 40,6cm	21,85 €

Pyrex Kochgeschirr

Attraktive Kochutensilien aus Glas mit hoher Temperaturwechselbeständigkeit, ideal zum Servieren direkt aus dem Ofen oder zur Aufbewahrung von Lebensmitteln. Ofen-, geschirrspüler- und mikrowellengeeignet.

Pyrex Souffléförmchen



Art.Nr	Beschreibung	Preis
GD028	4,5(H) x 9,7(Ø)cm	2,95 €

Pyrex Quicheform

3,5cm tief.



Art.Nr	Beschreibung	Preis
P579	3,5(H) x 27(Ø)cm	14,90 €

Pyrex Runde Kasserolle



Art.Nr	Beschreibung	Preis
P588	9,5(H) x 24,5(B) x 19,5(T)cm	16,40 €
P589	28(H) x 23(B) x 11(T)cm	19,75 €
P590	31,5 x 27 x 11cm	23,90 €

Pyrex Ovale Kasserolle

39 x 11 x 15cm tief.



Art.Nr	Beschreibung	Preis
P591	15 x 39 x 11cm	31,80 €

Pyrex Schüsseln



Art.Nr	Beschreibung	Preis
P582	14,5cm Ø - 0,5L	5,95 €
P583	17cm Ø - 1L	7,95 €
P584	21cm Ø - 2L	9,95 €
P585	24cm Ø - 3L	14,95 €

Pyrex Bräter



Art.Nr	Beschreibung	Preis
GD029	21 x 21cm	10,70 €

Pyrex Bräter



Art.Nr	Beschreibung	Preis
GD030	35 x 23cm	12,45 €
GD031	40 x 27cm	13,80 €

Pyrex Ovaler Bräter



Art.Nr	Beschreibung	Preis
GD032	30 x 21cm	12,45 €

Vogue Kochgeschirr

Vogue Backbleche

20mm tiefe Aluminiumbleche.



Art.Nr	Beschreibung	Preis
K442	2(H) x 32,4(B) x 22,2(T)cm	6,95 €
K443	2(H) x 37(B) x 26,5(T)cm	9,95 €
K444	2(H) x 42,5(B) x 31,1(T)cm	12,95 €
K445	2(H) x 47,6(B) x 35,5(T)cm	16,95 €
K446	2(H) x 52,7(B) x 42,5(T)cm	19,95 €

Vogue Backbleche

40mm tiefe Aluminiumbleche.



Art.Nr	Beschreibung	Preis
K432	4(H) x 32(B) x 21,5(T)cm	8,95 €
K433	4(H) x 37(B) x 26,5(T)cm	14,95 €
K434	4(H) x 42(B) x 30,5(T)cm	16,95 €
K435	4(H) x 47(B) x 35,5(T)cm	19,95 €
K436	4(H) x 52(B) x 42(T)cm	23,95 €
K437	4(H) x 61(B) x 45,5(T)cm	27,95 €

Vogue Bräter

Aluminium mit integriertem Griff.



Art.Nr	Beschreibung	Preis
K422	5(H) x 32(B) x 21,5(T)cm	8,95 €
K423	7(H) x 37(B) x 26(T)cm	14,95 €
K424	7(H) x 42(B) x 30,5(T)cm	17,95 €
K425	7(H) x 47(B) x 35,5(T)cm	24,95 €
K426	7(H) x 52(B) x 42(T)cm	27,95 €
K427	7(H) x 61(B) x 45,5(T)cm	32,95 €

Extra tiefer Bräter

100mm tiefe Aluminiumbräter mit integrierten Handgriffen.



Art.Nr	Beschreibung	Preis
K412	10(H) x 42(B) x 30,5(T)cm	20,95 €
K413	10(H) x 47(B) x 35,5(T)cm	24,95 €
K414	10(H) x 52(B) x 42(T)cm	28,95 €
K416	10(H) x 61(B) x 45,5(T)cm	32,95 €

TISCHSERVICE
RESTAURANT, BAR
& HOTEL

MÖBEL
EINWEGARTIKEL
& REINIGUNG

KLEIDUNG,
ARBEITSSCHUHE
& ARBEITSSCHUHE

KÜCHE

KÜCHENMÖBEL
& TRANSPORT

GERÄTE

KÜHLEN & GEFRIEREN

Vogue Backblech

Antihftbeschichtet 1,6 mm starke Aluminiumbleche geben gleichmäßige Wärmeleitung. Schräger Rand. 26mm tief.



Art.Nr	Beschreibung	Preis
S373	53 x 32,5cm (1/1 GN)	28,65 €

Bourgeat Backbleche aus Eisen

Backbleche aus Eisen in Gastronorm- oder Patisseriegrößen mit schrägem Rand.



Art.Nr	Beschreibung	Preis
K448	53 x 32,5cm (1/1 GN)	13,95 €
J862	60 x 40cm (Bäckereinorm)	18,25 €

Bourgeat Aluminiumbackbleche

Backbleche in Gastronorm- oder Patisseriegrößen mit schrägem Rand.



Art.Nr	Beschreibung	Preis
J858	53 x 32,5cm (1/1 GN)	18,50 €
J857	60 x 40cm (Bäckereinorm)	26,95 €

Bourgeat Backblech mit Antihftbeschichtung

Antihftbeschichtetes Backblech in Gastronormgröße mit schrägem Rand.



Art.Nr	Beschreibung	Preis
K340	53 x 32,5cm (1/1 GN)	25,25 €

Vogue Antihftbeschichtetes Backblech

Antihftbeschichtetes Backblech in Patisseriegröße mit schrägem Rand. Größe: 1(H) x 60(L) x 40(B)cm.



Art.Nr	Beschreibung	Preis
K339	60 x 40cm (Bäckereinorm)	34,90 €

Avanti Backbleche mit Antihftbeschichtung

Hochwertiger Stahl mit Antihftbeschichtung und Handgriffen. 3cm tief.



Art.Nr	Beschreibung	Preis
E337	33,5(B) x 23,5(T)cm	11,70 €
E336	38,5(B) x 25,5(T)cm	12,65 €
E335	49,5(B) x 30,5(T)cm	13,90 €

Avanti Runde Antihftbackform

Hochwertiger schwerer Stahl mit Antihftbeschichtung und einfachen Handgriffen.



Art.Nr	Beschreibung	Preis
E342	3,5(H) x 23(O)cm	9,35 €

Vogue GN gerilltes Backblech

Antihftbeschichtetes und gerilltes Aluminiumblech mit schrägem Rand für eine verbesserte Leistung. 1,6 mm dick.



Art.Nr	Beschreibung	Preis
S372	53 x 32,5 x 3cm (1/1 GN)	27,35 €

Avanti Antihftbratpfannen

Hochwertige dicke Stahlform mit Antihftbeschichtung.



Art.Nr	Beschreibung	Preis
E344	32(B) x 22(T)cm	13,80 €
CC309	38(B) x 28(T)cm	16,60 €

Vogue Bräter mit Antihftbeschichtung

80mm tiefe Aluminiumbräter mit stabilen vernieteten Griffen.



Art.Nr	Beschreibung	Preis
S365	44 x 30cm	49,75 €
S364	45 x 35cm	57,55 €



Bourgeat Bräter Edelstahl 1/1 GN

Sehr starker Edelstahl. 325 x 530mm.



Art.Nr	Beschreibung	Preis
K090	2cm tief	37,75 €
K091	5,5cm tief	46,10 €

Vogue GN Ofenrost

Edelstahl GN Backofenroste, auch ideal für den Einsatz als Kühlgitter.

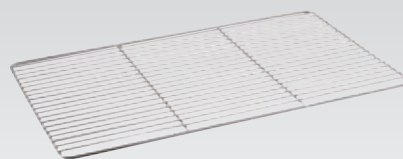

Art.Nr	Beschreibung	Preis
M929	53 x 33cm Rost (1/1 GN)	18,95 €
CC189	65 x 53cm (GN 2/1) Rost	24,50 €

Vogue Patisserieofenrost

Edelstahlofenrost auch ideal zum Auskühlen.

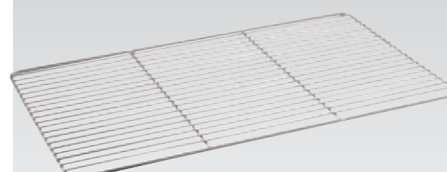

Art.Nr	Beschreibung	Preis
M930	60 x 40cm (Bäckereinorm)	18,90 €

Pyrex Schüsseln

Glasschalen mit hoher Temperaturwechselbeständigkeit. Ofen-, mikrowellen- und geschirrspülergeeignet.



Art.Nr	Beschreibung	Preis
P582	14,5cm Ø - 0,5L	5,95 €
P583	17cm Ø - 1L	7,95 €
P584	21cm Ø - 2L	9,95 €
P585	24cm Ø - 3L	14,95 €

Arcoroc Kochschüsseln

Gehärtetes Glas.



Art.Nr	Beschreibung	VE	Preis
DK770	35,5ml - 6(Ø)cm	6	4,95 €
DK771	71ml - 7,5(Ø)cm	6	5,95 €
E561	128ml - 9(Ø)cm	6	8,95 €
E554	340ml - 12(Ø)cm	6	9,95 €
E550	1L - 17(Ø)cm	6	18,95 €
E552	2,9L - 23(Ø)cm	6	32,95 €
E553	4L - 26(Ø)cm	6	39,95 €



Vogue Teigschüsseln

Edelstahl.



Art.Nr	Beschreibung	Preis
K530	500ml - 15(Ø)cm	4,10 €
K531	1L - 16,5(Ø)cm	5,45 €
K532	1,5L - 20(Ø)cm	8,30 €
K533	2L - 24(Ø)cm	9,65 €
K535	4L - 28(Ø)cm	12,25 €
K536	5L - 30,5(Ø)cm	15,10 €
K537	6L B185- 33(Ø)cm	19,30 €
K538	8L - 35,5(Ø)cm	22,40 €

Araven Teigschüsseln aus Polypropylen

Mikrowellen-, gefrier- und geschirrspülergeeignet. Beständig gegen kochendes Wasser.



Art.Nr	Beschreibung	Preis
J273	0,5L - 13(Ø)cm	1,70 €
J274	1L - 17(Ø)cm	2,65 €
J275	2,5L - 23,5(Ø)cm	5,45 €
J277	4,5L - 28(Ø)cm	7,55 €
J278	7L - 32,5(Ø)cm	12,35 €
J280	11L - 38(Ø)cm	18,50 €

Araven Teigschüsseln aus Polypropylen

Beständig gegen kochendes Wasser und ist gut zum Dünsten. Temperaturbereich -40°C bis 100°C. Mikrowellen- und geschirrspülergeeignet.



Art.Nr	Beschreibung	Preis
CD598	5L - 31(Ø)cm	4,65 €
CD599	8L - 35,5(Ø)cm	6,75 €

Vogue Teigschüsseln mit Maßangabe

Edelstahl



Art.Nr	Beschreibung	Preis
K562	1,75L - 21,5(Ø)cm	19,75 €
K563	2,65L - 24,5(Ø)cm	24,25 €
K564	3,5L - 27(Ø)cm	30,75 €

Vogue Teigschüsseln aus Edelstahl

Teigschüssel aus Edelstahl. Langlebiges Design mit einem flachen Boden für einen stabilen Einsatz. Stapelbar.



Art.Nr	Beschreibung	Preis
DI937	1L - 20(Ø)cm	2,45 €
GC135	2,2L - 25(Ø)cm	3,65 €
GC138	4,8L - 34(Ø)cm	6,75 €
GC141	12L - 46(Ø)cm	15,35 €

Vogue Edelstahlschüsseln mit Silikonboden

Edelstahlteigschüssel mit einem Antirutschsilikonboden.



Art.Nr	Beschreibung	Preis
GG021	3L - 22(Ø)cm	21,85 €
GG022	5L - 26(Ø)cm	24,25 €

Schneider Rührschüsseln und Deckel



Art.Nr	Beschreibung	Preis
DR540	1L 19(Ø)cm	4,95 €
DR541	2,5L 24(Ø)cm	5,95 €
DR542	4,5L 28(Ø)cm	6,95 €
DR543	6L 33(Ø)cm	9,95 €
DR544	9L 36(Ø)cm	11,95 €
DR545	13L 40(Ø)cm	14,95 €

Art.Nr	Beschreibung	Preis
DR546	Deckel für 1L-Schüssel 19(Ø)cm	1,95 €
DR547	Deckel für 2,5L-Schüssel 24(Ø)cm	2,95 €
DR548	Deckel für 4,5L-Schüssel 28(Ø)cm	3,95 €
DR549	Deckel für 6L-Schüssel 33(Ø)cm	4,95 €
DR550	Deckel für 9L-Schüssel 36(Ø)cm	6,95 €
DR551	Deckel für 13L-Schüssel 40(Ø)cm	8,95 €

Bourgeat Teigschüsseln

Edelstahl.



Art.Nr	Beschreibung	Preis
K556	3,5L - 25(Ø)cm	22,40 €
K557	6,5L - 30(Ø)cm	28,10 €
K558	10L - 35(Ø)cm	35,15 €
K559	15L - 40(Ø)cm	50,55 €

TISCHSERVICE

RESTAURANT, BAR & HOTEL

MÖBEL

EINWEGARTIKEL & REINIGUNG

KLEIDUNG & ARBEITSSCHUHE

KÜCHE

KÜCHENMÖBEL & TRANSPORT

GERÄTE

KÜHLEN & GEFRIEREN

Vogue Antihaftpfannen aus Aluminium

Hergestellt aus den besten Materialien, ideal für den professionellen Einsatz mit einer hervorragenden Antihafbeschichtung!

Starker, kratzfester Boden



Stabil befestigter Stiel

Teflon Platinum Plus Antihafbeschichtung

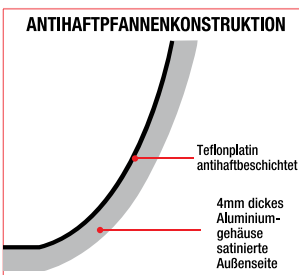

- Hochqualitatives Aluminium
- Stabil befestigte Handgriffe
- 3 mal Teflon™ Platinum Plus garantiert eine lange Lebensdauer
- 3-5mm dicke Wände
- Geeignet für alle Wärmequellen außer Induktion

Art.Nr	Beschreibung	Preis
S341	20(Ø)cm	12,95 €
S342	24(Ø)cm	16,95 €
S343	26(Ø)cm	18,95 €
S344	28(Ø)cm	20,95 €
S345	30(Ø)cm	23,95 €
S346	32(Ø)cm	27,95 €
S347	36(Ø)cm	34,95 €
S339	40(Ø)cm	43,70 €



VOGUE
NON STICK PANS

Hochwertige robuste Antihafpfannen geeignet für Induktion. Hergestellt aus hochqualitativen Materialien. Diese langlebigen Pfannen eignen sich hervorragend für die professionelle Nutzung auf Induktionsplatten.

- Stabile Handgriffe
- Sehr kratzbeständig
- Induktionsgeeignet

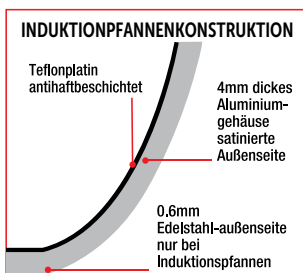

Vogue Antihafbratpfanne



Art.Nr	Beschreibung	Preis
CB899	20(Ø) x 3,5cm tief	19,95 €
CB900	24(Ø) x 4cm tief	22,95 €
CB901	26(Ø) x 4,3cm tief	26,95 €
CB902	28(Ø) x 4,5cm tief	29,95 €

Vogue Sauteuse konisch



Art.Nr	Beschreibung	Preis
CB903	20(Ø) x 7,8cm tief	24,95 €
CB904	24(Ø) x 8cm tief	29,95 €

Vogue Antihaftpfannen

VOGUE
NON STICK PANS



Hergestellt aus den besten Materialien, ideal für den professionellen Einsatz mit einer hervorragenden Antihafbeschichtung!

- Hochqualitatives Aluminium
- Stabil befestigte Handgriffe
- 3 mal Teflon™ Platinum Plus garantiert eine lange Lebensdauer
- 3-5mm dicke Wände
- Geeignet für alle Wärmequellen außer Induktion

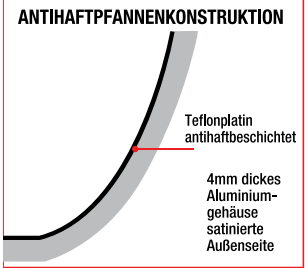

Vogue Sillikonhandgriffe

Silikonhandgriffe für Vogue Antihaftpfannen. Schützt die Hände vor Verbrennungen. Einfach zu entfernen.



Art.Nr	Beschreibung	Preis
GD800	Klein (Pfannen 20-24(Ø)cm)	2,25 €
GD801	Mittel (Pfannen 26-32(Ø)cm)	2,45 €

Vogue Blinispfannen

Ideal zur Herstellung von Pfannkuchen und Blinis sowie für einzelne Spiegeleier oder Fladenbrot.



Art.Nr	Beschreibung	Preis
T358	12(Ø)cm	9,80 €
S340	15(Ø)cm	10,95 €

Vogue Crêpepfannen

Für Crêpes und Pfannkuchen.



Art.Nr	Beschreibung	Preis
T356	26(Ø)cm	15,60 €
CN940	30(Ø)cm	16,40 €

Vogue Milchpfanne

Mit zwei Ausgießern um gleich aus der Pfanne zu gießen - ideal für Soßen.



Art.Nr	Beschreibung	Preis
CN949	14(Ø)cm	10,95 €

Vogue Sauteuse konisch

Eine ideale Pfanne um Lebensmittel zu braten oder anzuschwitzen.



Art.Nr	Beschreibung	Preis
T298	20(Ø) x 7,8cm tief	21,85 €
T355	24(Ø) x 7cm tief	26,30 €
T299	28(Ø) x 7,5cm tief	29,95 €
T367	32(Ø) x 8cm tief	32,80 €

Vogue Quadratische Grillpfanne

Der gerillte Boden dieser Pfanne sorgt dafür, dass Öle und Fette ablaufen können und nicht wieder aufgenommen werden, sodass ein gesünderes Kochergebnis erzielt wird.



Art.Nr	Beschreibung	Preis
DL942	24 x 24cm	24,25 €

Vogue Wok

Wok mit flachem Boden



Art.Nr	Beschreibung	Preis
CE165	30(Ø)cm	29,95 €

Vogue Ovale Fischpfanne

Ideal für Fisch und für größere Gerichte.



Art.Nr	Beschreibung	Preis
T357	36(Ø)cm	32,80 €
T370	40(Ø)cm	40,40 €

Vogue Paellapfanne

Pfanne mit 2 Griffen speziell für die Herstellung von Paella.



Art.Nr	Beschreibung	Preis
T368	35Ø x 6,8cm tief	36,20 €
T369	45Ø x 6,8cm tief	47,15 €

TISCHSERVICE

RESTAURANT, BAR & HOTEL

MÖBEL

EINWEGARTIKEL & REINIGUNG

KLEIDUNG & ARBEITSSCHUHE

KÜCHE

KÜCHENMÖBEL & TRANSPORT

GERÄTE

KÜHLEN & GEFRIEREN

KÜCHE / KOCHGESCHIRR

Kochgeschirr aus unbeschichtetem Eisen

Geeignet für alle Kochflächen. Unbeschichtetes Eisen nimmt die Wärme auf und hält sie für längere Zeit, dies schafft eine energieeffiziente Garmethode.

- Schmiedeeisen
- Geschmiedete Stahlgriffe
- Gleichmäßige Wärmeverteilung
- Gute Wärmespeicherung

VOGUE

Pfannkuchenpfanne



Art.Nr	Beschreibung	Preis
GD065	13(Ø)cm	6,75 €

Crêpepfanne



Art.Nr	Beschreibung	Preis
GD066	18(Ø)cm	8,30 €

Bratpfannen



Art.Nr	Beschreibung	Preis
GD062	18(Ø)cm	9,65 €
GD063	20(Ø)cm	10,65 €
GD064	25(Ø)cm	12,65 €
GD006	30,5(Ø)cm	15,65 €
GD007	35(Ø)cm	17,65 €

Paellapfanne



Art.Nr	Beschreibung	Preis
GD072	20(Ø)cm	10,95 €
GD073	32,5(Ø)cm	17,45 €
GD074	40(Ø)cm	22,15 €
GG720	51(Ø)cm	32,80 €

Woks



Art.Nr	Beschreibung	Preis
GG721	20(Ø)cm	14,35 €
GG722	28(Ø)cm	16,40 €

Bratpfannen



Art.Nr	Beschreibung	Preis
K378	20(Ø)cm	10,95 €
K379	25(Ø)cm	15,35 €

Sehr beanspruchbares Gusseisen schwarz

de Buyer 

Hochwertiges robustes schwarzes gusseisernes Profikochgeschirr eignet sich für alle Heizflächen, einschließlich Induktion. Eisen nimmt die Wärme auf und hält es für längere Zeit, dies schafft eine energieeffizientere Garmethoden.

- Extra starker Stahlgriff
- 2mm dickes Gehäuse
- Hohe Temperaturspeicherung
- Induktionsgeeignet

De Buyer Blinispfanne



Art.Nr	Beschreibung	Preis
DL953	12(Ø)cm	8,70 €

De Buyer Crêpepfanne



Art.Nr	Beschreibung	Preis
DL952	20(Ø)cm	9,90 €

De Buyer Bratpfanne



Art.Nr	Beschreibung	Preis
DL949	20(Ø)cm	16,60 €
DL951	24(Ø)cm	20,60 €

Vogue Edelstahl Spritzschutz

Schützt vor Fett-, Öl- und Wasserspritzern. Platzieren Sie den Spritzschutz auf der Pfanne, um Ihre Kleidung und Ihre Haut vor Flecken und Brandwunden zu schützen.



Art.Nr	Beschreibung	Preis
CW369	33(Ø)cm	6,50 €

Vogue Bratpfanne

Diese sehr haltbaren Bratpfannen aus Aluminiumguss haben eine ausgezeichnete Leitfähigkeit. Die Teflon Platinum Plus Antihafbeschichtung verhindert das Anbrennen und ist nach Gebrauch einfach zu reinigen.



Art.Nr	Beschreibung	Preis
DC700	20(Ø)cm	21,85 €
DC701	26(Ø)cm	32,80 €

Choc Induktionsgeeignete Aluminiumpfannen

Pfanne aus Aluminiumdruckguss mit hochwertiger Antihafbeschichtung, ideal zum Braten und Aufwärmen. Mit extra starkem, epoxidharzbeschichtetem Edelstahlgriff. Für Induktion geeignet.



Art.Nr	Beschreibung	Preis
DN890	20(Ø)cm	57,30 €
DN891	24(Ø)cm	74,50 €
DN892	28(Ø)cm	91,15 €
DN893	32(Ø)cm	99,00 €

Vogue Wok

Weichstahl.



Art.Nr	Beschreibung	Preis
K295	Flacher Boden 25,5cm	8,70 €
K296	Flacher Boden 33cm	9,85 €
K297	Flacher Boden 35,5cm	10,90 €
K299	Runder Boden 35,5cm	10,90 €

Kitchencraft Woks



Art.Nr	Beschreibung	Preis
K249	Flacher Boden 30,5cm	20,80 €
K250	Flacher Boden 35,5cm	24,25 €

Vogue Sautierpfanne

Die Antihafbeschichtung von Teflon Platinum-plus sorgt dafür, dass Lebensmittel nicht haften bleiben. Perfekt um Fleisch anzubraten und Soßen einzudicken.



Art.Nr	Beschreibung	Preis
DC702	28(Ø)cm	26,30 €

Garcima Paellapfannen

Paellapfannen aus Karbonstahl mit vertieftem Boden, wo das Öl sich sammeln kann. Geeignet für Gasbrenner, Paellagasbrenner oder offenes Feuer.



Art.Nr	Beschreibung	Preis
DM717	3,3(H) x 36(Ø)cm	7,95 €
DM718	4(H) x 46(Ø)cm	10,95 €
DM719	4,4(H) x 50(Ø)cm	12,95 €
DM720	5,4(H) x 60(Ø)cm	22,95 €

London Wok mit rundem Boden

Wok mit rundem Boden und einer Antirost-Beschichtung für eine längere Nutzungsdauer. Mit einem stabilen Handgriff. Einbrennen vor Gebrauch.



Art.Nr	Beschreibung	Preis
CT246	38(Ø)cm	17,45 €

Vogue Schöpfkelle & Spachtel

Edelstahl. Länge 11cm.



Art.Nr	Beschreibung	Preis
U030	Schöpföffel 20cl	7,60 €
U031	Spachtel	6,50 €

Garcima Grillpfannen Gusseisen

Erhältlich mit einer einfach zu reinigenden emailierten Oberfläche, die geeignet ist für saure Lebensmittel. Einbrennen notwendig.



Art.Nr	Beschreibung	Preis
1 DM721	1,5(H) x 52(Ø)cm	100,00 €
DM722	1,5(H) x 52(Ø)cm - emailiert	105,00 €

Vogue Bambusdämpfer

Traditionelle Dampfmethod mit 2 Behältern und 1 Deckel.



Art.Nr	Beschreibung	Preis
K302	15(Ø)cm	7,55 €
K303	20(Ø)cm	11,20 €

Triwall strapazierbare Edelstahltöpfe

Thermisches Aluminium zwischen 2 Edelstahllagen sorgt für eine gleichmäßige Wärmeverteilung. Geeignet für alle Wärmequellen inkl. Induktion.

Vogue Minitöpfe

Minitöpfe mit thermischem Aluminium zwischen Edelstahllagen sorgen für eine gleichmäßige Wärmeverteilung. Geeignet für alle Wärmequellen inkl. Induktion.



Art.Nr	Beschreibung	Preis
1 GG760	Saucentopf 8,5(Ø)cm	12,85 €
2 GG027	Bratpfanne 10(Ø)cm	14,35 €
3 GG025	Saucentopf 9(Ø)cm	15,35 €
4 GG026	Kasserole 10(Ø)cm	18,50 €

Vogue Mini Triwall Kupfertöpfe

Minitöpfe geeignet für alle Hitzequellen außer Induktionsherd. Aus Edelstahl mit Aluminium Zwischenlage. Außenseite aus Kupfer mit kaltbleibenden Handgriffen. Geschirrspülergeeignet.



Art.Nr	Beschreibung	Preis
5 GG761	Saucentopf 8,5(Ø)cm	16,60 €
6 GG756	Stieltopf 9(Ø)cm	21,60 €

Mineral B Eisen Kochgeschirr

Zu 100% aus natürlichem, mineralischen Material. Basis aus organischem Bienenwachs als Schutzschicht. Für Induktion geeignet.

- Hervorragende Wärmeisolierung
- Schließt Vitamine und Nährstoffe im Gemüse ein.
- Ideal zum Geschmacksversiegeln, Anbraten und Grillen.

De Buyer Blinispfanne

2 mm dicker Stahl.



Art.Nr	Beschreibung	Preis
DN904	12(Ø)cm	13,80 €

De Buyer Crêpepfanne

2 mm dicker Stahl.



Art.Nr	Beschreibung	Preis
DN903	24(Ø)cm	23,20 €

De Buyer Bratpfannen

2 mm dicker Stahl.



Art.Nr	Beschreibung	Preis
DN896	20(Ø)cm	25,95 €
DN897	24(Ø)cm	32,95 €
DN898	26(Ø)cm	35,95 €
DN899	28(Ø)cm	44,95 €

Bourgeat Antihafbratpfannen

Außergewöhnlich hochqualitative Pfannen mit einem 6mm dicken Boden, praktisch unverwundbar. Hält 10 Mal länger.



Art.Nr	Beschreibung	Preis
K750	16(Ø)cm	17,45 €
K740	20(Ø)cm	19,55 €
E825	22(Ø)cm	21,85 €
K741	24(Ø)cm	22,85 €
E824	26(Ø)cm	24,50 €
K742	28(Ø)cm	25,25 €
K743	32(Ø)cm	30,75 €
K744	36(Ø)cm	39,95 €

Bourgeat Solide antihafbeschichtete Keramikbratpfanne

Außergewöhnlich hochqualitative Pfannen mit einem 6mm dicken Boden, praktisch unverwundbar. Hält 10 Mal länger.



Art.Nr	Beschreibung	Preis
C334	20(Ø)cm	60,25 €
K781	24(Ø)cm	69,95 €
K782	28(Ø)cm	88,50 €
K783	32(Ø)cm	105,00 €

Antihafbeschichtung



Schwere Aluminium Ausführung mit Antihafbeschichtung. Aufgebaut in 4 Lagen für extra lange Lebensdauer.

- Verstärkte Basis mit 3-5 mm Dicke.
- Stahlgriff aus Epoxy-Schicht gefertigt.
- Geeignet für Gas-, Elektro- und Ceranherd.

Blinispfanne



Art.Nr	Beschreibung	Preis
K775	12(Ø)cm	16,40 €

Crêpepfanne



Art.Nr	Beschreibung	Preis
K760	25(Ø)cm	21,85 €
K759	28(Ø)cm	24,50 €

Induktions Bratpfanne



Art.Nr	Beschreibung	Preis
H057	20(Ø)cm	93,25 €
H058	24(Ø)cm	98,45 €
H059	28(Ø)cm	115,00 €
H060	32(Ø)cm	140,00 €

Matfer Rechteckige Fischpfanne



Art.Nr	Beschreibung	Preis
E831	38cm	65,40 €

Sauteuse



Art.Nr	Beschreibung	Preis
K751	24(Ø)cm	34,95 €
E826	28(Ø)cm	43,70 €

Vogue Tri Wall Kupferpfannen

Hochwertige Triwall Pfannen hergestellt aus einer Aluminium-Thermoschicht zwischen einer inneren Schicht aus Edelstahl und einer äußeren Kupferbeschichtung. Die Triwall Konstruktion ermöglicht eine gleichmäßige Wärmeverteilung und konstante Ergebnisse beim Kochen. Gebürsteter Edelstahl innen und spiegelpoliertes Kupfer außen.

- 2,5 mm Materialstärke
- Spiegelpolierte Kupferschicht
- Genietetes kühlbleibender Griff
- Geeignet für alle Wärmequellen außer Induktion

Stieltopf



Art.Nr	Beschreibung	Preis
CM674	1L 7(H) x 14(Ø)cm	46,10 €
CM675	2,3L 10(H) x 18(Ø)cm	63,30 €

Sauteuse konisch



Art.Nr	Beschreibung	Preis
CM677	1,8L 9(H) x 20(Ø)cm	63,30 €

Sauteuse



Art.Nr	Beschreibung	Preis
CM676	2,5L 6(H) x 24(Ø)cm	75,80 €

Kupferpfannen



Art.Nr	Beschreibung	Preis
CM678	5(H) x 20(Ø)cm	46,10 €
CM679	5(H) x 24(Ø)cm	62,45 €

Deckel



Art.Nr	Beschreibung	Preis
Y422	14(Ø)cm	5,95 €
Y423	16(Ø)cm	7,95 €
Y424	20(Ø)cm	9,95 €
Y425	24(Ø)cm	11,95 €
Y426	28(Ø)cm	14,95 €

TISCHSERVICE

RESTAURANT, BAR & HOTEL

MÖBEL

EINWEGARTIKEL & REINIGUNG

KLEIDUNG, KÜCHEN- & ARBEITSSCHUHE

KÜCHE

KÜCHENMÖBEL & TRANSPORT

GERÄTE

KÜHLEN & GEFRIEREN

Vogue Aluminiumtöpfe



Starke, robuste und sehr beanspruchbare Serie. 'Coolgrip' Silikongriffe sind sicher bis 250°C mit zusätzlichen Wärmeschutz (separat erhältlich).

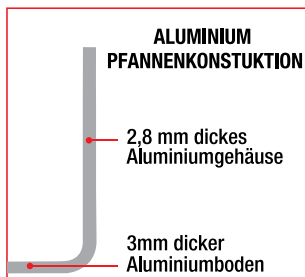

- Schnelle & gleichmäßige Wärmeverteilung
- Gebürstete satinierte Oberfläche
- Sichere, vernietete Griffe

Deckel separat erhältlich

Kochtopf mittel

Sorgt für eine gleichmäßige Wärmeverteilung und ist ideal für das Kochen von größeren Mengen.



Art.Nr	Beschreibung	Preis
S348	23,5(Ø) x 18cm tief - 7,6L	26,85 €
S349	26(Ø) x 23cm tief - 11,4L	34,65 €
S350	28,5(Ø) x 25cm tief - 15,1L	39,95 €
S351	33(Ø) x 28,5cm tief - 22,7L	49,75 €

Kochtopf hoch

Hervorragend geeignet für die Herstellung großer Mengen von Bouillon, Suppe oder Chili.



Art.Nr	Beschreibung	Preis
S352	30(Ø) x 27,5cm tief - 18,9L	49,75 €
S353	37(Ø) x 36,5cm tief - 37,8L	69,55 €
S354	40(Ø) x 37,5cm tief - 47,2L	87,25 €
S355	44(Ø) x 40,5cm tief - 56,7L	95,60 €

Silikonhandgriffe

Silikonhandgriffe für Vogue Antihaftpfannen. Schützt die Hände vor Verbrennungen. Einfach zu entfernen.



Art.Nr	Beschreibung	Preis
GD800	Klein (Pfannen 20-24(Ø)cm)	2,25 €
GD801	Mittel (Pfannen 26-32(Ø)cm)	2,45 €

Bratpfannen

Sorgt für eine gleichmäßige Wärmeverteilung.



Art.Nr	Beschreibung	Preis
GL223	24(Ø)cm	14,35 €
GL216	28(Ø)cm	16,40 €

Sauteuse

Perfekt für schnelles Garen von Lebensmitteln mit einer gleichmäßigen Wärmeverteilung.



Art.Nr	Beschreibung	Preis
T374	20(Ø) x 4,5cm tief - 1,6L	15,35 €

Soßentopf

Ideal für allgemeine Zubereitung und zum Kochen vor allem von Soßen und Gemüse.



Art.Nr	Beschreibung	Preis
K973	12(Ø) x 6cm tief - 0,7L	10,95 €
K885	14(Ø) x 6,5cm tief - 1,2L	13,95 €
K859	16(Ø) x 8cm tief - 1,7L	14,35 €
K724	18(Ø) x 8,5cm tief - 2,4L	15,35 €
K704	20(Ø) x 10cm tief - 3,4L	16,40 €
K633	24(Ø) x 10,5cm tief - 5,1L	18,50 €

Aluminiumdeckel

Aluminiumdeckel

Art.Nr	Beschreibung	Preis
S356	23,5(Ø)cm	4,95 €
S357	26(Ø)cm	5,95 €
S358	28,5(Ø)cm	7,95 €
S360	33(Ø)cm	9,95 €



Aluminiumdeckel

Deckel für hohen Kochtopf

Art.Nr	Beschreibung	Preis
S359	30(Ø)cm	8,95 €
S361	37(Ø)cm	10,95 €
S362	40(Ø)cm	11,95 €
S363	44(Ø)cm	12,95 €

Art.Nr	Beschreibung	Preis
K473	12(Ø)cm	2,60 €
K470	14(Ø)cm	2,75 €
K298	16(Ø)cm	2,85 €
K261	18(Ø)cm	3,60 €
K253	20(Ø)cm	4,10 €
K252	24(Ø)cm	5,45 €

Edelstahlöpfe



Unsere meistverkaufte Serie professioneller Qualitätstöpfe zu super niedrigen Preisen.

- Sehr beanspruchbarer Edelstahl
- Abgerundete Ränder
- Robuste kühlbleibende Griffe
- Geeignet für alle Wärmequellen einschließlich Induktion

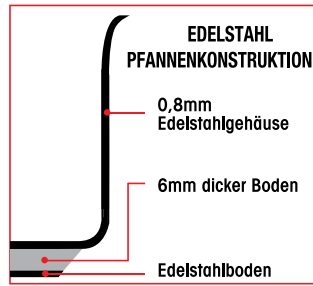

Deckel separat erhältlich

Topf mittel



Art.Nr	Beschreibung	Preis
M940	24(Ø) x 16cm tief - 7L	37,75 €
M941	28(Ø) x 15,5cm tief - 9,5L	45,35 €
M942	32(Ø) x 16cm tief - 12,5L	62,75 €
T088	36(Ø) x 18cm tief - 18,5L	68,50 €

Kasserolle



Art.Nr	Beschreibung	Preis
T149	24(Ø) x 10cm tief - 4,5L	35,70 €
T177	28(Ø) x 12cm tief - 7,5L	45,35 €
T187	36(Ø) x 13cm tief - 13L	69,55 €

Dampfbadeinsatz

Geeignet für Vogue Edelstahl und Triwall Pfannen mit gleichem Durchmesser. GG033 passt auf T149, T192 und M940, während GG034 auf T177 und M941 passt.



Art.Nr	Beschreibung	Preis
GG033	Einsatz 24(Ø)cm	30,60 €
GG034	Einsatz 28(Ø)cm	43,70 €

Bratpfanne



Art.Nr	Beschreibung	Preis
M924	20(Ø)cm	23,90 €
M925	24(Ø)cm	26,85 €
M926	28(Ø)cm	29,95 €

Sauteuse konisch



Art.Nr	Beschreibung	Preis
M947	20(Ø)cm	24,90 €
M923	24(Ø)cm	29,90 €

Soßentopf



Art.Nr	Beschreibung	Preis
M922	14(Ø) x 7cm tief - 0,9L	17,95 €
M943	16(Ø) x 7cm tief - 1,5L	19,95 €
M944	20(Ø) x 10,5cm tief - 3L	25,95 €
M945	24(Ø) x 11cm tief - 5L	35,95 €
M946	28(Ø) x 13cm tief - 8L	42,95 €

Edelstahl-Kochtopf hoch



Art.Nr	Beschreibung	Preis
T192	24(Ø) x 24cm tief - 10,5L	45,00 €
T193	30(Ø) x 30cm tief - 20,5L	75,00 €
T555	36(Ø) x 36cm tief - 35,5L	110,00 €
T556	40(Ø) x 40cm tief - 49L	145,00 €

Edelstahldeckel



Art.Nr	Beschreibung	Preis	Art.Nr	Beschreibung	Preis
M927	14(Ø)cm	5,95 €	T134	30(Ø)cm	16,95 €
M948	16(Ø)cm	7,95 €	M952	32(Ø)cm	18,95 €
M949	20(Ø)cm	8,95 €	T147	36(Ø)cm	23,95 €
M950	24(Ø)cm	10,95 €	T148	40(Ø)cm	25,95 €
M951	28(Ø)cm	12,95 €			

TISCHSERVICE

RESTAURANT, BAR & HOTEL

MÖBEL

EINWEGARTIKEL & REINIGUNG

KLEIDUNG & ARBEITSSCHUHE

KÜCHE

KÜCHENMÖBEL & TRANSPORT

GERÄTE

KÜHLEN & GEFRIEREN

Excellence Edelstahlpfannen



Die Topfserie Excellence von Bourgeat besteht aus Edelstahl 18/10 und ist speziell dafür entwickelt worden, die berühmte

Bourgeatqualität zu einem unschlagbaren Preis-Leistungs-Verhältnis zu garantieren. Das Kochgeschirr überzeugt mit verstärkten Rändern und genieteten 'Stay Cool'-Handgriffen. Die dicke, in den Boden eingearbeitete Aluminiumschicht sorgt für eine gute Wärmeleitung. Geeignet für Gas, Elektro sowie Ceran.

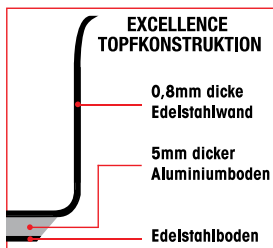

Deckel separat erhältlich

- Edelstahlkonstruktion
- Verstärkte Ränder für zusätzliche Stärke
- Kühlbleibende wasserdichte Griffe
- Geeignet für alle Wärmequellen einschließlich Induktion

Sauteusen



Art.Nr	Beschreibung	Preis
K763	20(Ø) x 6cm tief - 2L	47,40 €
K764	24(Ø) x 7cm tief - 3,6L	62,45 €
K780	28(Ø) x 8cm tief - 5,5L	77,90 €

Soßentöpfe

Die 5 beliebtesten Größen für vielbeschäftigte Küchen. Bemerkenswertes Preis-Leistungs-Verhältnis.



Art.Nr	Beschreibung	Preis
K752	14(Ø) x 6cm tief - 1L	39,85 €
K753	16(Ø) x 7cm tief - 1,6L	40,90 €
K754	18(Ø) x 8cm tief - 2,2L	42,45 €
K755	20(Ø) x 9cm tief - 3,1L	47,15 €
K756	24(Ø) x 11cm tief - 5,4L	60,70 €

Kasserollen



Art.Nr	Beschreibung	Preis
K790	24(Ø) x 11cm tief - 5,4L	75,00 €
K791	28(Ø) x 13cm tief - 8,6L	85,00 €
K792	32(Ø) x 15cm tief - 12,8L	110,00 €
K793	36(Ø) x 17cm tief - 18,3L	135,00 €
K794	40(Ø) x 19cm tief - 25L	175,00 €

Kochtöpfe mittel



Art.Nr	Beschreibung	Preis
K795	24(Ø) x 15cm tief - 7L	75,00 €
K796	28(Ø) x 18cm tief - 11L	95,00 €
K797	32(Ø) x 21cm tief - 17L	125,00 €
K798	36(Ø) x 23cm tief - 24L	165,00 €
P484	40(Ø) x 26cm tief - 34L	195,00 €

Kochtöpfe hoch



Art.Nr	Beschreibung	Preis
K770	24(Ø) x 23cm tief - 10,8L	89,85 €
K771	28(Ø) x 27cm tief - 17,2L	105,00 €
K772	32(Ø) x 31cm tief - 25L	140,00 €
K773	36(Ø) x 35cm tief - 36L	180,00 €
K774	40(Ø) x 39cm tief - 50L	230,00 €

Edelstahldeckel

Diese Edelstahldeckel passen auf alle Töpfe der Serien Excellence und Tradition Plus.



Art.Nr	Beschreibung	Preis	Art.Nr	Beschreibung	Preis
K830	14(Ø)cm	19,95 €	K835	28(Ø)cm	26,95 €
K831	16(Ø)cm	20,95 €	K836	32(Ø)cm	35,95 €
K832	18(Ø)cm	21,95 €	K837	36(Ø)cm	39,95 €
K833	20(Ø)cm	22,95 €	K838	40(Ø)cm	47,95 €
K834	24(Ø)cm	23,95 €			

Triwall strapazierbare Edelstahltopfe



Thermisches Aluminium zwischen 2 Edelstahllagen sorgen für eine gleichmäßige Wärmeverteilung. Geeignet für alle Wärmequellen inkl. Induktion.

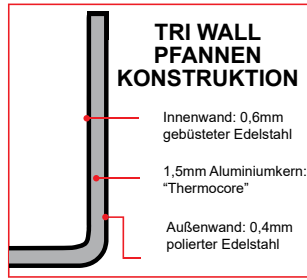

- Professionelle 2,7mm dicke Wände
- Robuste kühlbleibende Griffe
- Geschirrspülergeeignet
- Geeignet für alle Wärmequellen einschließlich Induktion

Deckel separat erhältlich

Soßentopf



Art.Nr	Beschreibung	Preis
Y244	14(Ø) x 7cm tief - 0,9L	25,95 €
Y245	16(Ø) x 7cm tief - 1,5L	32,95 €
Y246	20(Ø) x 10cm tief - 3L	39,95 €

Sauteuse konisch



Art.Nr	Beschreibung	Preis
Y240	20(Ø)cm	39,90 €

Sauteusen



Art.Nr	Beschreibung	Preis
GG031	24(Ø)cm	47,65 €
GG032	28(Ø)cm	56,55 €

Bratpfannen



Art.Nr	Beschreibung	Preis
Y320	24(Ø)cm	38,80 €
Y321	28(Ø)cm	47,65 €

Kochtöpfe



Art.Nr	Beschreibung	Preis
Y255	24(Ø) x 16cm tief - 7L	62,70 €
Y256	28(Ø) x 15,5cm tief - 9,5L	69,70 €

Wok

Flacher Boden.



Art.Nr	Beschreibung	Preis
Y261	31(Ø)cm	64,85 €

Deckel



Art.Nr	Beschreibung	Preis
Y422	14(Ø)cm	5,95 €
Y423	16(Ø)cm	7,95 €
Y424	20(Ø)cm	9,95 €
Y425	24(Ø)cm	11,95 €
Y426	28(Ø)cm	14,95 €

TISCHSERVICE
RESTAURANT, BAR
& HOTEL

MÖBEL

EINWEGARTIKEL
& REINIGUNG

KLEIDUNG
& ARBEITSSCHUHE

KÜCHE

KÜCHENMÖBEL
& TRANSPORT

GERÄTE

KÜHLEN & GEFRIEREN

Gratinschalen rund



Art.Nr	Beschreibung	Farbe	Preis
U561	40cl	Schwarz	12,25 €
U562	75cl	Schwarz	16,40 €
GH316	40cl	Orange	12,25 €
GH315	40cl	Rot	12,25 €

Gratinschalen oval



4cm(H) x 14cm(B) x 19,5cm

Art.Nr	Beschreibung	Farbe	Preis
U563	0,65 L	Schwarz	13,95 €
GH318	0,65 L	Orange	13,95 €
GH317	0,65 L	Rot	13,95 €

Auflaufformen



Art.Nr	Beschreibung	Farbe	Preis
U571	4L	Schwarz	32,25 €
U572	5L	Schwarz	38,25 €

Gusseisen aus dem Ofen auf den Tisch

VOQUE

Gusseisernes Geschirr hält Speisen länger warm und liefert so ein gutes Resultat. Emaillierte Innen- und Außenseite. Alle Größen sind Innenmaße. Nicht für den Geschirrspüler geeignet.

- Gleichmäßige Wärmeverteilung
- Geeignet für alle Wärmequellen einschließlich Induktion
- Antihaft & rostfrei bei richtiger Lagerung

Schmortöpfe rund



Art.Nr	Beschreibung	Farbe	Preis	Art.Nr	Beschreibung	Farbe	Preis
GH300	3,2L	Schwarz	43,25 €	GH301	4L	Schwarz	49,25 €
GH302	3,2L	Orange	43,25 €	GH303	4L	Orange	49,25 €
GH304	3,2L	Rot	43,25 €	GH305	4L	Rot	49,25 €

Schmortöpfe oval



Art.Nr	Beschreibung	Farbe	Preis	Art.Nr	Beschreibung	Farbe	Preis
GH306	5L	Schwarz	53,90 €	GH310	6L	Schwarz	65,15 €
GH311	5L	Orange	53,90 €	GH312	6L	Orange	65,15 €
GH313	5L	Rot	53,90 €	GH314	6L	Rot	65,15 €

Auflaufformen



Art.Nr	Beschreibung	Farbe	Preis	Art.Nr	Beschreibung	Farbe	Preis
GH323	1,8L	Schwarz	29,95 €	GH324	2,8L	Schwarz	37,75 €
GH321	1,8L	Orange	29,95 €	GH322	2,8L	Orange	37,75 €
GH319	1,8L	Rot	29,95 €	GH320	2,8L	Rot	37,75 €

Patéformen



Art.Nr	Beschreibung	Farbe	Preis	Art.Nr	Beschreibung	Farbe	Preis
U559	1,3L	Schwarz	29,90 €	W455	1,3L	Orange	29,90 €
U560	1,7L	Schwarz	32,90 €	W456	1,7L	Orange	32,90 €

Vogue Gusseiserne Bratpfannen

Gusseisen.



Art.Nr	Beschreibung	Preis
1 M652	26,5(Ø)cm gerillt	13,30 €
M654	20,5(Ø)cm glatt	11,70 €
2 M655	26,5(Ø)cm glatt	13,30 €

Olympia Gusseiserne Servierpfannen

Sehr beanspruchbare gusseiserne Pfannen zum Servieren brutzelnder Gerichte direkt aus dem Ofen. Lieferung inklusive Holzuntersetzer.

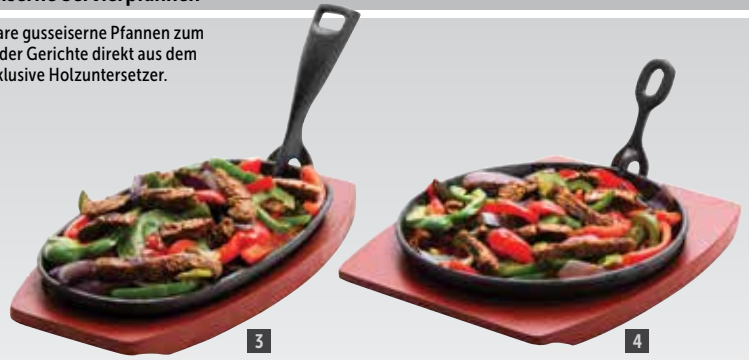

Art.Nr	Beschreibung	Preis
3 F464	24(B) x 14(T)cm	7,95 €
CC310	28(B) x 19(T)cm	11,45 €
4 CC311	22(Ø)cm	10,45 €

Vogue Grillpfanne quadratisch

Rillen sorgen für direkte Abfuhr von überflüssigem Fett oder Öl.



Art.Nr	Beschreibung	Preis
M653	24cm	13,30 €

Vogue Doppelseitige Grillplatte

Beanspruchbare gerillte Grillplatte mit einer glatten und einer gerillten Seite.



Art.Nr	Beschreibung	Preis
M650	26 x 48,2cm	22,40 €

Vogue Gusseiserne Grillpfanne

Gusseiserne Grillpfanne.



Art.Nr	Beschreibung	Preis
K417	38 x 23cm	27,35 €

Räucherpfanne

Die schnelle und einfache Art, um herrliche geräucherte Speisen herzustellen. Abhängig von der Dauer wird weniger oder mehr Geschmack produziert. Geeignet für alle Wärmequellen, auch Grills. Komplett mit Handgriff und Rost geliefert. 390 (L) x 280 (B) x 90 (T).

- Hickory: ein klassisches Hartholz, das nicht überwältigt, aber dem Gericht ein schönes Aroma gibt.
- Weisseiche: der Klassiker für das Räuchern.



Art.Nr	Beschreibung	Preis
S495	Räucherspäne 0,5L - Hickorynuss	12,95 €
S496	Räucherspäne 0,5L - Weisseiche	12,95 €

Art.Nr	Beschreibung	Preis
S491	Räucherpfanne	87,50 €

Polyscience Räucherpistole

Schnell und einfach Lebensmittel mit einem rauchigen Aroma versehen mit dieser Räucherpistole. Mit der Räucherpistole räuchern Sie fast alle erdenklichen Zutaten. Inklusive 4x AA Batterien, 46cm Düsenschauch und 2x14ml (14g) Proben von Holzspänen (Hickoryholz und Apfelbaumholz).



Art.Nr	Beschreibung	Preis
5 GJ486	Räucherpistole	130,00 €
GJ487	Holzspäne Hickoryholz 500ml	7,75 €
6 GJ488	Holzspäne Apfelbaumholz 500ml	7,75 €
CM588	Holzspäne Eiche 500ml	7,75 €
CM589	Holzspäne Kirsche 500ml	7,75 €
CM587	Holzspäne Bourbon 500ml	7,75 €

TISCHSERVICE

RESTAURANT, BAR & HOTEL

MÖBEL

EINWEGARTIKEL & REINIGUNG

KLEIDUNG & ARBEITSSCHUHE

KÜCHE

KÜCHENMÖBEL & TRANSPORT

GERÄTE

KÜHLEN & GEFRIEREN

KÜCHE / KOCHGESCHIRR

Araven Sieb aus Polypropylen

Mikrowellen-, gefrier- und geschirrspülergeeignet.



Art.Nr	Beschreibung	Preis
DL943	25,5(Ø)cm	4,30 €
DL944	28(Ø)cm	5,75 €
DL945	38(Ø)cm	11,70 €

Vogue Runde Abtropfsiebe

Mit flachem Boden für bessere Stabilität.



Art.Nr	Beschreibung	Preis
CW354	23(Ø)cm	1,35 €
CW351	29(Ø)cm	1,65 €
CW352	38(Ø)cm	2,25 €

Vogue Rechteckige Abtropfsiebe

Stapelbar für einfache Lagerung, mit gerundetem Rand für sichere Griffbarkeit.



Art.Nr	Beschreibung	Preis
CW356	28(L) x 20(B) x 9(T)cm	1,40 €
CW355	40,2(L) x 30,3(B) x 11,9(T)cm	2,25 €
CW353	36,2(L) x 27,1(B) x 11(T)cm	1,65 €

Vogue Gemüsesieher

Edelstahl.



Art.Nr	Beschreibung	Preis
K331	23(Ø)cm	6,50 €
K347	25,5(Ø)cm	7,55 €
K348	30,5(Ø)cm	10,95 €
K349	35,5(Ø)cm	15,35 €

Vogue Gemüsesieher

Sehr beanspruchbar. Aluminium.



Art.Nr	Beschreibung	Preis
K336	30,5(Ø)cm	24,25 €
K337	35(Ø)cm	30,75 €
K338	40(Ø)cm	32,80 €

Vogue Terrinenform

Edelstahlterrinenformen in verschiedenen Größen erhältlich.

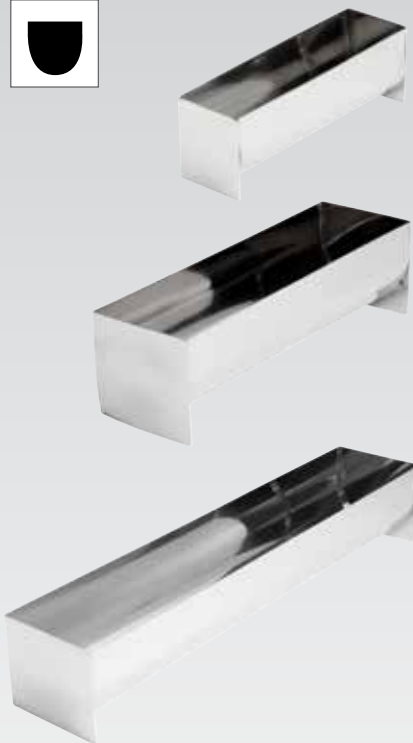

Art.Nr	Beschreibung	Preis
E589	U-Form 13,5 x 3,5 x 4,5cm	10,90 €
E585	U-Form 26 x 8 x 7,5cm	16,40 €
E581	U-Form 50 x 10 x 9cm	24,25 €

Vogue Abtropfsieb für Pommes Frites

Pommesabtropfsieb aus Edelstahl mit abnehmbarem Auffangbehälter für einfachen Gebrauch. 17,5(H) x 41(Ø)cm.



Art.Nr	Beschreibung	Preis
E712	41(Ø)cm	24,50 €

Bourgeat Spaghettitopf

Edelstahltopf zum Kochen von Spaghetti.



Art.Nr	Beschreibung	Preis
J719	15(Ø)cm	19,95 €
K762	16(Ø)cm	43,70 €

Kitchenkraft Fischpfanne

Mit eingelassener Abtropfplatte geliefert. Größe (cm): 10(H) x 50(B) x 15,5(T).



Art.Nr	Beschreibung	Preis
K356	50cm	41,65 €

Lincat Nudelkorb

Edelstahlkorb geeignet zum Abtropfen von Pasta.



Art.Nr	Beschreibung	Preis
DM058	23(H) x 20(B) x 33(T)cm	25,90 €

Vogue Spiegeleiringe mit Handgriff

Für das perfekte Spiegelei oder pochierte Ei. Komplett aus Edelstahl.



Art.Nr	Beschreibung	Preis
1 K893	7,5(Ø)cm	3,55 €
2 GD695	7,5(Ø)cm langer Griff	3,95 €
GD696	10(Ø)cm langer Griff	4,15 €

Vogue Eierpochierer

Edelstahl 4 Eierpfanne zur Erstellung des perfekt pochierten Eies.



Art.Nr	Beschreibung	Preis
K891	4 Eier	27,35 €

Vogue Eierpochierer

Eierpochierer für 12 Eier aus Aluminium, ideal für große Mengen von pochierten Eiern. Größe (Ø): 35cm.



Art.Nr	Beschreibung	Preis
K892	12 Eier	75,00 €

Oxo Pizzard

Revolutionäres Design antirutschfester, druckabsorbierender Griff.



Art.Nr	Beschreibung	Preis
D753	8(Ø)cm	11,70 €

Vogue Pizzaschneider

Großes Edelstahlrad. Geschirrspülergeeignet.



Art.Nr	Beschreibung	Preis
D396	Schwarz 10(Ø)cm	7,60 €
CC407	Rot 10(Ø)cm	7,60 €
CC408	Grün 10(Ø)cm	7,60 €

Pizzastein

Für gleichmäßig gebackene Pizzen mit einer leichten und knusprigen Kruste. Wird mit Serviergestell und Rezepten geliefert.



Art.Nr	Beschreibung	Preis
CL713	30,5 x 38cm	19,90 €

Pizzastein

Für gleichmäßig gebackene Pizzen mit einer leichten und knusprigen Kruste. Wird mit Serviergestell und Rezepten geliefert.



Art.Nr	Beschreibung	Preis
CL714	38(Ø)cm	16,40 €

Kitchenkraft Pizza-Utensilien

Edelstahlschneiden.



Art.Nr	Beschreibung	Preis
FB449	Pizzaschere	18,90 €

Vogue Pizzaschneider

Edelstahlpizzaschneider, schneidet einfach. Abmessung: 12,5 x 52cm.



Art.Nr	Beschreibung	Preis
D390	12,5 x 52cm	24,25 €

Pannengrijper

Pizzablechzange



Art.Nr	Beschreibung	Preis
S479	Pizzablechzange	15,90 €

Kitchenkraft MasterClass Grilldeckel

Ermöglicht ein schnelleres Garen von Speisen. Bewahrt Aromen und Konsistenz. Edelstahl. Geschirrspülergeeignet.



Art.Nr	Beschreibung	Preis
DA807	Grilldeckel	16,80 €

KÜCHE / KOCHGESCHIRR

Vogue 0,8cm tiefe Pizzableche

Pizzablech aus Aluminium.



Art.Nr	Beschreibung	Preis
GE196	20,5(Ø)cm	2,25 €
GE197	25,5(Ø)cm	2,95 €
F008	30,5(Ø)cm	4,95 €
F009	35(Ø)cm	5,95 €

1,5cm tiefe Pizzableche

Pizzableche aus Aluminium.



Art.Nr	Beschreibung	Preis
F004	22,8(Ø)cm	7,55 €
F005	25(Ø)cm	8,70 €
F006	30,5(Ø)cm	10,95 €

Pizzablech aus Blaustahl

Langlebige Stahlpizzableche geeignet für Deck- und Durchlauföfen sowie für frischen Teig oder teilweise gebackenen Boden. Muss vor dem Gebrauch eingebrannt werden. Tiefe: 3,8cm.



Art.Nr	Beschreibung	Preis
CB145	17,5(Ø)cm	5,25 €
S473	23(Ø)cm	7,75 €
S474	25,5(Ø)cm	9,90 €
S475	30,5(Ø)cm	10,35 €
CB146	35,5(Ø)cm	13,10 €

Pizzadeckel

1,2 mm Aluminiumdeckel passend für Pizzapfannen um den Teig aufgehen zu lassen. Vertiefter Rand ermöglicht Pfannen zu stapeln, verhindert abrutschen des Deckels und hilft umkippen von Stapeln während des Transports zu vermeiden.



Art.Nr	Beschreibung	Preis
CB143	30(Ø)cm	8,10 €

Vogue Pizzascreen

Gleichmäßig gebackener Boden durch Luftzirkulation.



Art.Nr	Beschreibung	Preis
F011	23(Ø)cm	3,55 €
F012	25,5(Ø)cm	3,95 €
F013	30,5(Ø)cm	4,55 €
F014	35,5(Ø)cm	4,95 €
GE194	40,5(Ø)cm	5,95 €
GE195	45,7(Ø)cm	6,95 €

Vogue Pizzaofenbürste

Ofenbürste mit Schaber. Stiel separat erhältlich.



Art.Nr	Beschreibung	Preis
GE204	25,5cm Bürstenkopf	7,55 €
GE211	96,5cm Stiel	10,95 €

Vogue Pizzaschaufeln

Schaufeln zum einfachen Platzieren von Pizzen in oder aus heißen Öfen. Kleine Schaufel mit Aluminiumgriff und 22,9 x 17,1cm Blatt. Mittlere und große Schaufeln mit Holzgriff und 30cm Blatt.

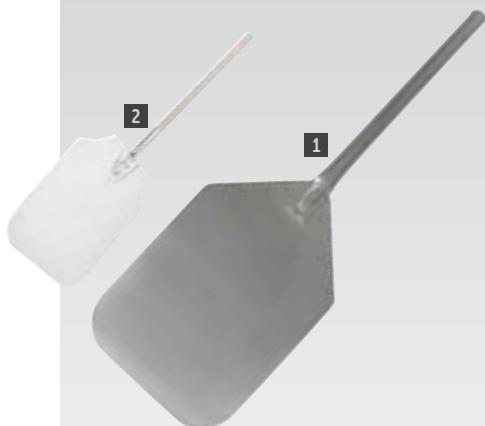

Art.Nr	Beschreibung	Preis
1 F037	51cm klein	13,50 €
GE208	66cm mittel	16,40 €
F036	86cm mittel	21,85 €
2 S480	132cm groß	32,80 €

Vogue Pizzaschaufel

Pizzaschaufel zum einfachen Platzieren von Pizzen in oder aus dem Ofen.



Art.Nr	Beschreibung	Preis
GE205	31x41cm Blatt / 91,5cm (L)	10,95 €
GE207	36x41cm Blatt / 105cm (L)	14,35 €

Vogue Pizzaständer

Halten Sie alle Ihre Pizzableche an einem Ort. 2 Größen, 11 Fächer mit 6cm Zwischenabstand und 15 Fächer mit 4cm Zwischenabstand. 70,5(H) x 30(B) x 30(T) cm.

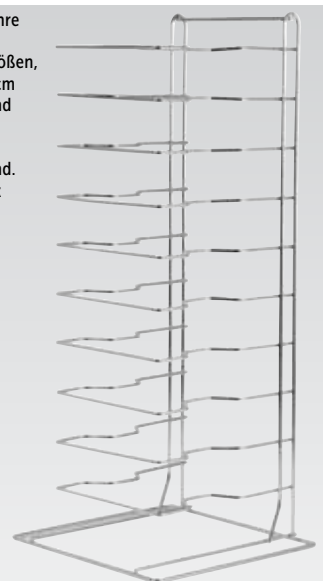

Art.Nr	Beschreibung	Preis
F026	11 Etagen	43,70 €
F027	15 Etagen	54,70 €

VOGUE Edelstahlbehälter

Die Vogue Gastronormserie bietet eine breite Auswahl an Größen und Tiefen der Edelstahlbehälter, alle in Top-Qualität. Sowohl Standardmodelle als auch perforierte Modelle erhältlich. Die Behälter können zum Kochen, Aufwärmen, Transportieren, Schockfrostern, sowie zur Lagerung und Präsentation gebraucht und aus dem Ofen direkt ins Wasserbad gestellt werden.

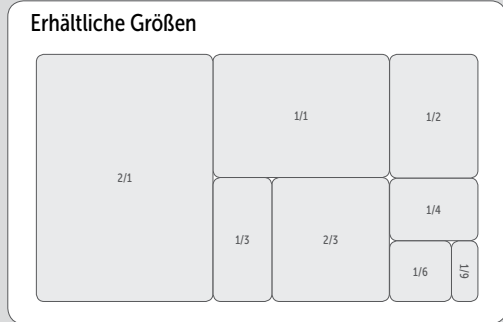

Gestell für GN-Behälter

Edelstahl. GN-Behälter separat erhältlich.



Vogue Edelstahlständer

Wandmontage oder freistehende Edelstahlrahmen. Geeignet für 6 x 1/9, 4 x 1/6 oder 2 x 1/3 GN-Behälter. Gastronorm Behältersets werden mit Deckel geliefert.



Spezifikation
CC051 Größe (mm): 150(H) x 680(B) x 160(T).

Art.Nr	Beschreibung	Preis
CC051	Passend für 6 x 1/9 GN oder 4 x 1/6 GN	41,65 €
S430	6 x 1/9 GN Set 100(T)mm	24,25 €
S431	4 x 1/6 GN Set 100(T)mm	18,25 €

Spezifikation
CP541 Größe (mm): 355(H) x 350(B) x 420(T).
CP542 Größe (mm): 150(H) x 975(B) x 250(T).

Art.Nr	Beschreibung	Preis
1 CP541	Passend für 2 x 1/3 GN oder 4 x 1/6 GN	49,25 €
2 CP542	Passend für 3 x 1/3 GN oder 6 x 1/6 GN	55,75 €

GN-Verbindungsstege

Verbindungsstege aus Edelstahl passend für GN-Behälter von Vogue und Bourgeat.



Art.Nr	Beschreibung	Preis
K094	325 x 25mm	4,25 €
K092	530 x 25mm	5,15 €

GN-Versiegeldeckel

Edelstahldeckel mit Silikonversiegelung um Behälter luftdicht zu machen und Lebensmittel länger frisch zu halten.



Art.Nr	Beschreibung	Preis
CP269	1/2 GN	15,25 €
CP268	1/1 GN	25,80 €

TISCHSERVICE

RESTAURANT, BAR & HOTEL

MÖBEL

EINWEGARTIKEL & REINIGUNG

KLEIDUNG & ARBEITSSCHUHE

KÜCHE

KÜCHENMÖBEL & TRANSPORT

GERÄTE

KÜHLEN & GEFRIEREN

1/9 GN

176 x 108mm.



Art.Nr	Beschreibung	Preis
K824	65mm tief (0,6L)	2,65 €
K825	100mm tief (0,8L)	4,15 €
K826	150mm tief (1L)	5,25 €

1/6 GN

176 x 162mm.



Art.Nr	Beschreibung	Preis
K985	65mm tief (1L)	3,35 €
K991	100mm tief (1,7L)	4,35 €
K992	150mm tief (2,2L)	6,75 €
K995	200mm tief (3L)	8,35 €

1/4 GN

265 x 162mm.



Art.Nr	Beschreibung	Preis
GM312	20mm tief (0,53L)	2,95 €
GM313	40mm tief (1,13L)	3,35 €
K818	65mm tief (1,7L)	3,95 €
K819	100mm tief (2,5L)	5,50 €
K820	150mm tief (4L)	8,15 €
K823	200mm tief (5,2L)	11,25 €

1/3 GN

325 x 176mm.

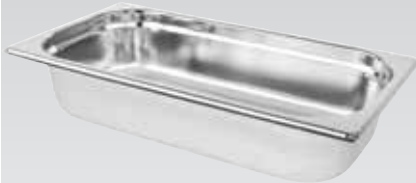

Art.Nr	Beschreibung	Preis
GM310	20mm tief (0,66L)	3,50 €
GM311	40mm tief (1,45L)	4,45 €
K929	65mm tief (2,5L)	4,95 €
K933	100mm tief (3,7L)	6,50 €
K934	150mm tief (5,7L)	9,65 €
K936	200mm tief (7,5L)	11,25 €

1/2 GN

325 x 265mm.



Art.Nr	Beschreibung	Preis
K906	20mm tief (1,2L)	4,50 €
K925	40mm tief (2,5L)	4,95 €
K927	65mm tief (4L)	5,75 €
K928	100mm tief (6,2L)	7,75 €
K930	150mm tief (9L)	12,50 €
K932	200mm tief (12L)	16,75 €

2/3 GN

325 x 354mm.



Art.Nr	Beschreibung	Preis
GM314	20mm tief (1,35L)	5,95 €
K810	40mm tief (3,5L)	7,75 €
K811	65mm tief (5,5L)	9,25 €
K812	100mm tief (8,7L)	11,85 €
K814	150mm tief (13L)	15,95 €
GM315	200mm tief (15,7L)	19,85 €

Deckel



Art.Nr	Beschreibung	Preis
K997	Standard 1/9 GN	1,85 €
K993	Standard 1/6 GN	2,15 €
K972	Standard 1/4 GN	3,35 €
K969	Standard 1/3 GN	3,85 €
K931	Standard 1/2 GN	5,25 €
K970	Standard 2/3 GN	7,50 €
K926	Standard 1/1 GN	8,75 €
K939	Standard 2/1 GN	22,50 €

2/1 GN

650 x 530mm.



Art.Nr	Beschreibung	Preis
GM316	20mm tief (5,4L)	19,25 €
K801	40mm tief (12L)	22,50 €
K802	65mm tief (19L)	26,75 €
K804	100mm tief (29L)	27,45 €
K807	150mm tief (43L)	32,00 €
GM317	200mm tief (49,5L)	57,75 €

Deckel mit Löffelaussparung

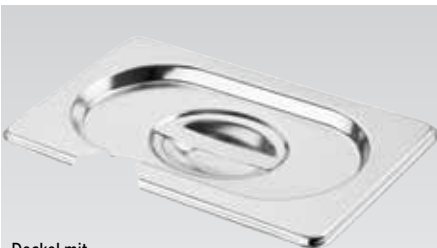

Deckel mit Löffelaussparung.

Art.Nr	Beschreibung	Preis
CB176	Aussparung 1/9 GN	1,75 €
CB175	Aussparung 1/6 GN	1,95 €
CB174	Aussparung 1/4 GN	3,15 €
CB173	Aussparung 1/3 GN	3,65 €
CB171	Aussparung 1/2 GN	4,95 €
CB170	Aussparung 1/1 GN	8,25 €

1/1 GN

325 x 530mm.



Art.Nr	Beschreibung	Preis
K998	20mm tief (3L)	7,05 €
K994	40mm tief (5,8L)	8,95 €
K903	65mm tief (9L)	9,75 €
K923	100mm tief (13,5L)	12,85 €
K924	150mm tief (20L)	19,50 €
K918	200mm tief (28L)	22,70 €



Perforierte Gastronormbehälter aus Edelstahl

1/2 GN Perforiert

325 x 265mm.

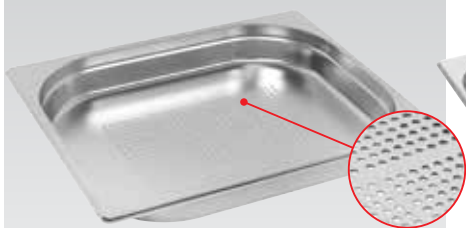

Art.Nr	Beschreibung	Preis
E698	40mm tief (2,5L)	6,95 €
K844	65mm tief (4L)	7,55 €
K845	100mm tief (6,2L)	9,65 €
K846	150mm tief (9L)	15,60 €
GM319	200mm tief (12L)	17,45 €

1/1 GN Perforiert

325 x 530mm.

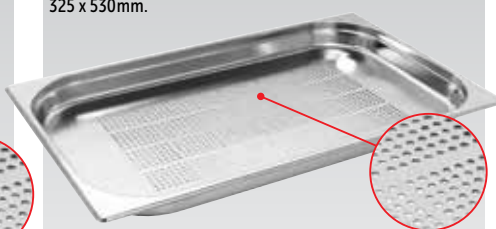

Art.Nr	Beschreibung	Preis
K827	20mm tief (3L)	11,20 €
K839	40mm tief (5,8L)	11,70 €
K840	65mm tief (9L)	12,95 €
K841	100mm tief (13,5L)	15,35 €
K842	150mm tief (20L)	23,45 €
K843	200mm tief (28L)	30,50 €

Deckel

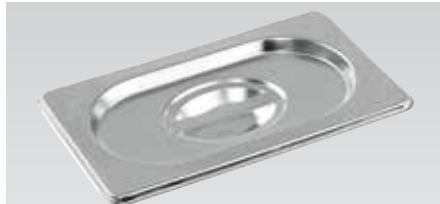

Art.Nr	Beschreibung	Preis
K997	Standard 1/9 GN	1,85 €
K993	Standard 1/6 GN	2,15 €
K972	Standard 1/4 GN	3,35 €
K969	Standard 1/3 GN	3,85 €
K931	Standard 1/2 GN	5,25 €
K970	Standard 2/3 GN	7,50 €
K926	Standard 1/1 GN	8,75 €
K939	Standard 2/1 GN	22,50 €



Gastronormbehälter aus Edelstahl mit Griffen

1/2 GN

325 x 265mm.



Art.Nr	Beschreibung	Preis
CB183	100mm tief (6,2L)	9,55 €

1/1 GN

325 x 530mm.



Art.Nr	Beschreibung	Preis
CB179	100mm tief (13,5L)	13,90 €

Deckel

Schnittseite erlaubt zudem eine Nutzung mit Küchenutensilien.



Art.Nr	Beschreibung	Preis
CB185	Standard 1/2 GN	5,95 €
CB181	Standard 1/1 GN	9,25 €



Gastronormbehälter aus Edelstahl

Verstärkte Gastronormbehälter aus Edelstahl 304 mit Antihafbeschichtung. Ideal zum Kochen, Lagern, Aufwärmen, Transportieren, Kühlen und sogar Präsentieren.

1/2 GN



Art.Nr	Beschreibung	Preis
CS755	40mm tief (2,5L)	18,95 €
CS756	65mm tief (4L)	19,95 €

1/1 GN



Art.Nr	Beschreibung	Preis
CS754	40mm tief 5,8L	28,95 €
CS753	65mm tief 9L	29,95 €

TISCHSERVICE

RESTAURANT, BAR & HOTEL

MÖBEL

EINWEGARTIKEL & REINIGUNG

KLEIDUNG & ARBEITSSCHUHE

KÜCHE

KÜCHENMÖBEL & TRANSPORT

GERÄTE

KÜHLEN & GEFRIEREN

GN-Behälter aus Edelstahl extra-stark

Ein breites Sortiment an extra-starken GN-Behältern mit verstärkten Ecken, hergestellt aus hochwertigem 304 Edelstahl und EN631 zugelassen. Diese langlebigen GN-Behälter können zum Kochen, Aufbewahren, Aufwärmen, Transportieren, Schockkühlen und zur Präsentation verwendet werden. Die Behälter können direkt aus dem Ofen in den Gefrierschrank oder in die Bain Marie gestellt werden und sind auch für Kombiöfen geeignet.

VOQUE

NEU

GN-Behälter 1/9

176 x 108mm



Art.Nr	Beschreibung	Preis
DW453	65mm tief 600ml	5,30 €
DW454	100mm tief 800ml	7,10 €

GN-Behälter 1/6

176 x 162mm



Art.Nr	Beschreibung	Preis
DW449	65mm tief 1L	8,00 €
DW450	100mm tief 1,7L	9,70 €
DW451	150mm tief 2,2L	13,20 €
DW452	200mm tief 3L	16,80 €

GN-Behälter 1/4

265 x 162mm

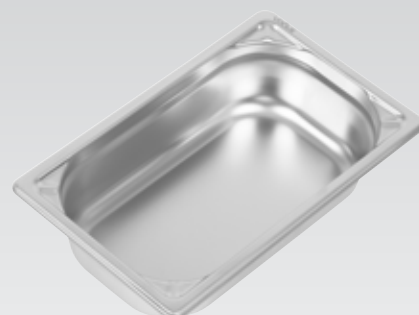

Art.Nr	Beschreibung	Preis
DW446	65mm tief 1,7L	8,00 €
DW447	100mm tief 2,5L	10,60 €
DW448	150mm tief 4L	15,00 €

GN-Behälter 1/3

325 x 176mm



Art.Nr	Beschreibung	Preis
DW442	65mm tief 2,5L	9,70 €
DW443	100mm tief 3,7L	13,20 €
DW444	150mm tief 5,7L	16,80 €
DW445	200mm tief 7,5L	22,00 €

GN-Behälter 1/2

325 x 265mm



Art.Nr	Beschreibung	Preis
DW437	40mm tief 2,5L	9,70 €
DW438	65mm tief 4L	12,40 €
DW439	100mm tief 6,2L	14,10 €
DW440	150mm tief 9L	22,00 €
DW441	200mm tief 12L	28,20 €

GN-Behälter 1/1

325 x 530mm



Art.Nr	Beschreibung	Preis
DW431	20mm tief 3L	15,90 €
DW432	40mm tief 5,8L	17,60 €
DW433	65mm tief 9L	21,20 €
DW434	100mm tief 13,5L	23,80 €
DW435	150mm tief 20L	33,50 €
DW436	200mm tief 28L	41,40 €

GN-Deckel

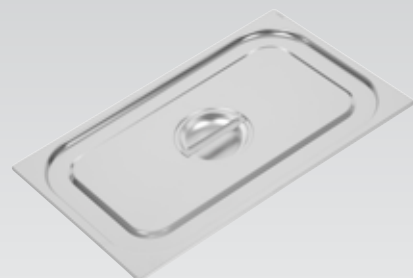

Art.Nr	Beschreibung	Preis
DW460	Größe 1/9	4,40 €
DW459	Größe 1/6	5,30 €
DW458	Größe 1/4	7,10 €
DW457	Größe 1/3	8,00 €
DW456	Größe 1/2	9,70 €
DW455	Größe 1/1	15,90 €

Gelochte GN-Behälter 1/1

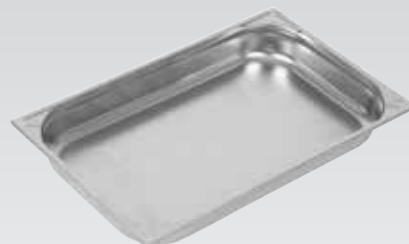

Art.Nr	Beschreibung	Preis
DW461	65mm tief 9L	22,90 €
DW462	100mm tief 13,5L	29,10 €
DY176	150mm tief 20L	39,60 €

Gelochte GN-Behälter 1/2

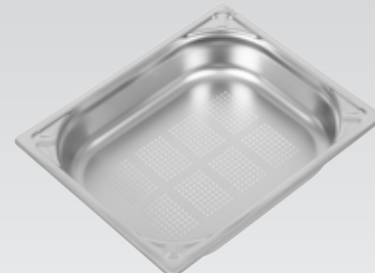

Art.Nr	Beschreibung	Preis
DY179	65mm tief 4L	16,80 €
DY177	100mm tief 6,2L	22,90 €
DY178	150mm tief 9L	29,10 €

GN-Behälter & -Deckel aus Porzellan

OLYMPIA

PorzellanGeschirr in Gastronormgröße für die Zubereitung von heißen oder kalten Speisen, Lagerung und Präsentation auf dem Buffet oder als Alternative zu traditionellen Edelstahlbehältern. Ofen-, mikrowellen-, gefrierer- und geschirrspülergeeignet. Achtung: Größen können leicht variieren aufgrund der Komplexität des Produktions- und Veredelungsverfahrens.

1/6 GN

176 x 162mm



Art.Nr	Beschreibung	Preis
U812	65mm tief	14,35 €
U813	100mm tief	19,75 €

1/3 GN

325 x 176mm



Art.Nr	Beschreibung	Preis
CD717	30mm tief	13,50 €
U810	65mm tief	18,50 €
U811	100mm tief	27,35 €

1/2 GN

325 x 265mm



Art.Nr	Beschreibung	Preis
CD716	30mm tief	17,65 €
U808	65mm tief	21,85 €
U809	100mm tief	29,95 €

1/1 GN

530 x 325mm.



Art.Nr	Beschreibung	Preis
CD714	30mm tief	43,70 €
U807	65mm tief	52,60 €

2/4 GN

530 x 165mm



Art.Nr	Beschreibung	Preis
CD715	30mm tief	29,95 €

Deckel



Art.Nr	Beschreibung	Preis
CD721	1/6 GN Deckel	6,25 €
CD720	1/3 GN Deckel	13,50 €
CD719	1/2 GN Deckel	17,65 €

Melamingeschirr

OLYMPIA
Kristallon

Melamin ist für vielseitigen Gebrauch geeignet und hält die Wärme gut fest. Eine ideale hygienische und langlebige Alternative zu Porzellan. Kratzfest und geschirrspülergeeignet. Temperaturbeständig von -20°C bis zu 120°C. Nicht geeignet für direkte Erhitzung.

• Kratz- und farbbeständig

1/6 GN

176 x 162mm



Art.Nr	Beschreibung	Preis
DM152	65mm tief (0,72L)	8,90 €
DM155	100mm tief (1L)	10,95 €

1/4 GN

265 x 162mm



Art.Nr	Beschreibung	Preis
DM151	65mm tief (1,3L)	10,90 €

1/3 GN

325 x 176mm



Art.Nr	Beschreibung	Preis
CD292	65mm tief (1,8L)	11,90 €
DM154	100mm tief (2,7L)	16,40 €

1/2 GN

325 x 265mm



Art.Nr	Beschreibung	Preis
CD291	65mm tief (3,1L)	14,90 €
DM153	100mm tief (5L)	19,75 €

1/1 GN



Art.Nr	Beschreibung	Preis
CD290	65mm tief (7,3L)	29,90 €

FÜR
KRISTALLON
GESCHIRR
SIEHE SEITE 48-49

TISCHSERVICE

RESTAURANT, BAR
& HOTEL

MÖBEL

EINWEGARTIKEL
& REINIGUNG

KLEIDUNG
& ARBEITSSCHUHE

KÜCHE

KÜCHENMÖBEL
& TRANSPORT

GERÄTE

KÜHLEN & GEFRIEREN

Hitzebeständige GN Behälter

Durchsichtige Polycarbonat Gastronorm Behälter, in denen der Inhalt leicht von außen sichtbar ist. Hitzebeständig bis 190°C, geschirrspüler- und mikrowellengeeignet. Stapelbar und platzsparend.

CAMBRO
MANUFACTURING COMPANY

GN 1/9



Art.Nr	Beschreibung	Preis
DW498	65mm tief (0,57L)	9,35 €
DW499	100mm tief (0,85L)	10,95 €

GN 1/6



Art.Nr	Beschreibung	Preis
DW492	65mm tief (1L)	12,30 €
DW493	100mm tief (1,5L)	14,90 €
DW494	150mm tief (2,2L)	24,95 €

GN 1/4



Art.Nr	Beschreibung	Preis
DW489	65mm tief (1,7L)	19,95 €
DW490	100mm tief (2,5L)	22,75 €
DW491	150mm tief (3,7L)	31,20 €

GN 1/3

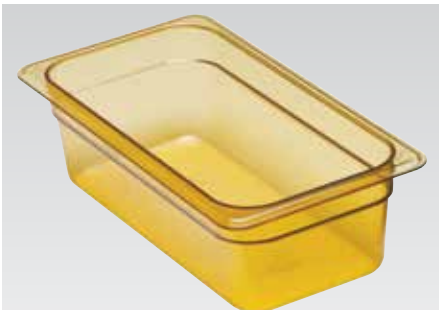

Art.Nr	Beschreibung	Preis
DW484	65mm tief (2,4L)	18,30 €
DW485	100mm tief (3,6L)	23,65 €
DW486	150mm tief (5,3L)	32,50 €

GN 1/2



Art.Nr	Beschreibung	Preis
DW481	65mm tief (3,9L)	21,85 €
DW482	100mm tief (5,9L)	28,45 €
DW483	150mm tief (8,9L)	39,95 €

GN 1/1

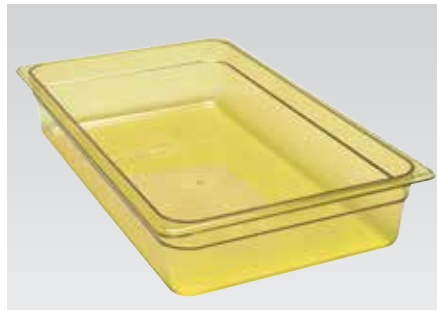

Art.Nr	Beschreibung	Preis
DW478	65mm tief (8,5L)	49,50 €
DW479	100mm tief (13L)	59,90 €
DW480	150mm tief (19,5L)	86,95 €

Deckel



Art.Nr	Beschreibung	Preis
DW520	Deckel 1/1 GN	44,30 €
DW521	Deckel 1/2 GN	21,60 €
DW522	Deckel 1/3 GN	16,15 €
DW523	Deckel 1/4 GN	11,65 €
DW524	Deckel 1/6 GN	10,25 €

Deckel mit Handgriff



Art.Nr	Beschreibung	Preis
1 DW487	65mm tief (2,4L) 1 Griff	36,95 €
2 DW488	65mm tief (2,4L) 2 Griffe	36,95 €

Deckel mit Griffen

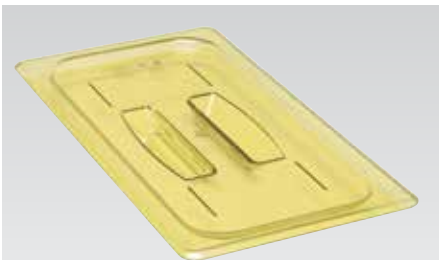

Art.Nr	Beschreibung	Preis
DC961	Deckel 1/1 GN	44,30 €
DC962	Deckel 1/2 GN	18,20 €
DC963	Deckel 1/3 GN	14,45 €
DC964	Deckel 1/4 GN	11,15 €
DC965	Deckel 1/6 GN	9,15 €

Abtropfrost

Lässt überschüssige Flüssigkeit beim Dünsten oder beim Warmhalten ablaufen. Für mehr Geschmack und eine bessere Konsistenz.

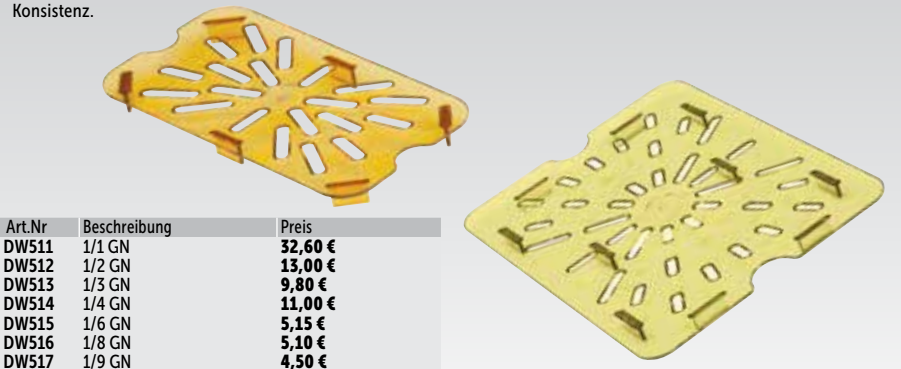

Art.Nr	Beschreibung	Preis
DW511	1/1 GN	32,60 €
DW512	1/2 GN	13,00 €
DW513	1/3 GN	9,80 €
DW514	1/4 GN	11,00 €
DW515	1/6 GN	5,15 €
DW516	1/8 GN	5,10 €
DW517	1/9 GN	4,50 €

GN-Behälter aus Polycarbonat

Durchsichtige Polycarbonat GN-Behälter, in denen der Inhalt leicht von außen erkannt werden kann. Im Gegensatz zu Behältern aus Metall sind diese Behälter mikrowelleneignete. Stapelbar und platzsparend.



GN 1/9



Art.Nr	Beschreibung	Preis
DW548	65mm tief (0,57L)	5,95 €
DW549	100mm tief (0,85L)	7,25 €

GN 1/6



Art.Nr	Beschreibung	Preis
DW545	65mm tief (1L)	5,95 €
DW546	100mm tief (1,5L)	6,55 €
DW547	150mm tief (2,2L)	9,55 €

GN 1/4



Art.Nr	Beschreibung	Preis
DW542	65mm tief (1,7L)	8,25 €
DW543	100mm tief (2,5L)	9,55 €
DW544	150mm tief (3,7L)	11,15 €

GN 1/3



Art.Nr	Beschreibung	Preis
DW539	100mm tief (3,6L)	11,45 €
DW530	65mm tief (8,5L)	19,95 €
DW540	150mm tief (5,3L)	12,85 €
DW541	200mm tief (6,9L)	16,60 €

GN 1/2

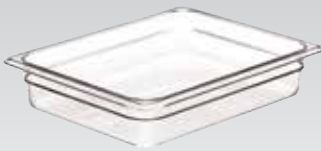

Art.Nr	Beschreibung	Preis
DW535	100mm tief (5,9L)	13,55 €
DW536	150mm tief (8,9L)	17,25 €
DW537	200mm tief (11,7L)	21,75 €
DW538	65mm tief (2,4L)	8,25 €

GN 1/1



Art.Nr	Beschreibung	Preis
DW531	100mm tief (13L)	24,75 €
DW532	150mm tief (19,5L)	29,95 €
DW533	200mm tief (25,6L)	34,25 €
DW534	65mm tief (3,9L)	10,95 €

Abtropfoste

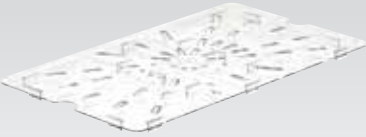

Art.Nr	Beschreibung	Preis
DA890	Abtropfrost 1/2 GN	6,60 €
DA891	Abtropfrost 1/3 GN	6,20 €
DA892	Abtropfrost 1/6 GN	2,85 €

Deckel mit Griffen



Art.Nr	Beschreibung	Preis
DC980	Deckel mit Griff 1/1 GN	16,40 €
DC981	Deckel mit Griff 1/2 GN	8,60 €
DC982	Deckel mit Griff 1/3 GN	6,25 €
DC983	Deckel mit Griff 1/4 GN	5,70 €
DC984	Deckel mit Griff 1/6 GN	4,85 €
CT273	Deckel mit Griff 1/9 GN	5,15 €

Gastronormbehälter aus Polypropylen

GN-Behälter aus Polypropylen welche gestapelt werden können, um Platz zu sparen. Lieferung mit dichtschießendem Deckel, um Lebensmittel frisch zu halten. Ideal für kalte oder heiße Speisenzubereitung in der Küche. Gefriergeeignet. Temperaturbereich -40°C bis 70°C.



GN 1/9

176 x 108mm



Art.Nr	Beschreibung	Preis
DW510	100mm tief (0,85L)	3,90 €

GN 1/6

176 x 162mm



Art.Nr	Beschreibung	Preis
DW508	100mm tief (1,5L)	3,60 €
DW509	150mm tief (2,2L)	4,55 €

GN 1/4

265 x 163mm



Art.Nr	Beschreibung	Preis
DW506	100mm tief (2,5L)	4,70 €
DW507	150mm tief (3,7L)	5,35 €

GN 1/3

325 x 176mm



Art.Nr	Beschreibung	Preis
DW504	100mm tief (3,6L)	5,35 €
DW505	150mm tief (5,3L)	6,40 €

GN 1/2

325 x 265mm



Art.Nr	Beschreibung	Preis
DW502	100mm tief (5,9L)	6,75 €
DW503	150mm tief (8,9L)	8,60 €

GN 1/1

530 x 325mm



Art.Nr	Beschreibung	Preis
DW500	100mm tief (13L)	10,95 €
DW501	150mm tief (19,5L)	13,95 €

TISCHSERVICE

RESTAURANT, BAR & HOTEL

MÖBEL

EINWEGARTIKEL & REINIGUNG

KLEIDUNG & ARBEITSSCHUHE

KÜCHE

KÜCHENMÖBEL & TRANSPORT

GERÄTE

KÜHLEN & GEFRIEREN

Cambro Teigbehälter



Art.Nr	Beschreibung	Preis
CW800	Behälter 7,6(H) x 60(B) x 46(T)cm	44,95 €
CW801	Deckel für den Teigbehälter	28,95 €

Araven Vorratsbehälter

Stapelbare Behälter. Nach dem FIFO (First In, First Out)-System. Geschirrspülergeeignet und mit Farbkodierungsclips ausgestattet.



Spezifikation
 CG043 200(H) x 200(B) x 395(T)mm
 CG042 200(H) x 340(B) x 415(T)mm
 CG041 200(H) x 340(B) x 565(T)mm

Art.Nr	Beschreibung	Preis
1 CG043	7L / 1/3 GN	14,55 €
2 CG042	16L / 2/3 GN	17,95 €
3 CG041	22L / 1/1 GN	22,65 €
4 U283	Schwarzer Stift	4,45 €

Araven Zutatenspender

Einfacher Zugang durch aufklappbaren Deckel, ideal für die Lagerung von Trockenzutaten oder als Müllspender für Frühstücksbuffets. Hygienisches und geschirrspülergeeignetes Polypropylen. Abmessungen (cm): 22,7(H) x 23(B) x 48(T).



Art.Nr	Beschreibung	Preis
J225	14L	16,40 €

Vogue Abräumbehälter

13(H) x 54,5(L) x 38(B)cm.



Art.Nr	Beschreibung	Preis
J849	Abräumbehälter	7,95 €

Stapelbare Lebensmittelbehälter

Ideal für Pizzateig



Art.Nr	Beschreibung	Preis
GN536	75(H) x 400(B) x 600(T)mm	8,90 €
GN537	95(H) x 400(B) x 600(T)mm	9,85 €
GN538	130(H) x 400(B) x 600(T)mm	11,70 €
GN539	Deckel	7,55 €

Vogue Vorratscontainer

Halbtransparenter Kunststoff-Behälter 32 Liter



Art.Nr	Beschreibung	Preis
L580	Behälter	12,95 €
L582	Deckel	7,95 €

Lebensmittelbehälter mit Rollen

Blaue Behälter aus Polypropylen für Lebensmittel oder allgemeine Nutzung mit Luftventilation und Zirkulation, die den Inhalt frisch hält. Leere Behälter können gestapelt werden und nehmen nur ein Viertel des normalen Lagerungsplatzes ein.



Art.Nr	Beschreibung	Preis	Spezifikation
P142	35L Behälter	29,95 €	P142 Max. 20kg pro Behälter, bis zu 8 Stk. stapelbar. Abmessungen (cm): 19,9(H) x 60(B) x 40(T). Gewicht 1,8kg.

Vorratscontainer/-behälter



Preiswertes Angebot an Vorratscontainern einschließlich Deckeln. Aus widerstandsfähigem Polypropylen. Gefriergeeignet bis -40°C. Lieferung einschließlich 2 x 4 Farbklipps in rot, gelb, grün und blau. Mobiler Vorratscontainer (mit Deckel). Stapelbar.

Vorratscontainer/-behälter

Preiswertes Angebot an Vorratscontainern einschließlich Deckeln. Aus widerstandsfähigem Polypropylen. Gefriergeeignet bis -40°C.



Art.Nr	Beschreibung	Preis
J243	30L 15,9(H) x 53(B) x 39,6(T)cm	32,80 €
J244	40L 22,6(H) x 53(B) x 39,6(T)cm	37,25 €

Vorratscontainer/-behälter

Preiswertes Angebot an Vorratscontainern einschließlich Deckeln. Aus widerstandsfähigem Polypropylen. Gefriergeeignet bis -40°C.



Art.Nr	Beschreibung	Preis
DN910	40L 83(H) x 46 x 18cm	49,25 €

Vorratscontainer/-behälter

Preiswertes Angebot an Vorratscontainern einschließlich Deckeln. Aus widerstandsfähigem Polypropylen. Gefriergeeignet bis -40°C.



Art.Nr	Beschreibung	Preis
J245	50L 38(H) x 53 x 40cm	47,40 €

Lebensmittelbehälter

Erhältlich in 9 oder 14 Liter Kapazität.



Art.Nr	Beschreibung	Preis
J246	9L 15,5(H) x 38 x 26,5cm	10,95 €
J247	14L 23(H) x 38 x 26,5cm	13,95 €

Vorratsbehälter

50, 70 oder 90 Liter Lebensmittelvorratsbehälter mit eingebauten Lüftungssystem und Farbkodierungsclips in rot, gelb, grün und blau. 70 und 90 Liter Modelle sind für den einfachen Transport auf Rädern.



Spezifikation
E689 Größe (cm): 60 x 39,5 x 41.
E690 Größe (cm): 65,5 x 43,5 x 45,5.
E695 Größe (cm): 70,5 x 46,5 x 48.

Art.Nr	Beschreibung	Preis
E689	50L ohne Räder	34,95 €
E690	70L mit Räder	54,95 €
E695	90L mit Räder	64,95 €

TISCHSERVICE

RESTAURANT, BAR
& HOTEL

MÖBEL

EINWEGARTIKEL
& REINIGUNGKLEIDUNG
& ARBEITSSCHUHE

KÜCHE

KÜCHENMÖBEL
& TRANSPORT

GERÄTE

KÜHLEN & GEFRIEREN

Vogue Runde Container

Langlebiger und robuster Vorratscontainer aus Polypropylen. Deckel separat erhältlich.



Spezifikation

GG792 Größe (cm): 43,4(H)x 39,8(Ø).
GG793 Größe (cm): 58,4(H)x 49,2(Ø).
GG795 Größe (cm): 2,8(H)x 40,8(Ø).
GG796 Größe (cm): 4(H)x 50,3(Ø).

Art.Nr	Beschreibung	Preis
1 GG792	Vorratscontainer 38L	25,90 €
2 GG793	Vorratscontainer 76L	38,90 €
3 GG795	Deckel für 38L	8,90 €
GG796	Deckel für 76L	10,90 €

Rubbermaid Vorratscontainer

Eine benutzerfreundliche Lösung für das leichte Bewegen schwerer Lasten. Schwerlastenkrollen bieten eine hervorragende Wendigkeit. Kontinuierliche statische Tragfähigkeit bis zu 158 kg. Komplette Kunststoffkonstruktion widersteht Abplatzen und Verbeulen. Mobiles Fahrgestell ist separat erhältlich, geeignet für 75 und 121 Liter Container.



Spezifikation

L651 Größe (cm): 43,5(H) x 39,5(Ø).
L652 Größe (cm): 58(H) x 49,5(Ø).
L653 Größe (cm): 69(H) x 56(Ø).

Art.Nr	Beschreibung	Preis
4 L651	Vorratscontainer 38L	32,80 €
L652	Abfalleimer 75,7L	49,25 €
L653	Vorratscontainer 121L	71,40 €
L661	Deckel 38L	9,65 €
L663	Deckel 76L	12,25 €
L662	Deckel 121L	18,25 €
5 L644	Fahrgestell für 75L & 121L	73,45 €



Cambro Mobile Zutatenbehälter

Mit diesen mobilen Zutatenbehältern können Sie Ihre Lebensmittel frisch halten. Ausgestattet mit stabilen Rollen, einem durchsichtigen Deckel und einem praktischen S-Haken, an dem eine Schöpfkelle aufgehängt werden kann. Passt unter Arbeitstheken mit Standardhöhe.



Art.Nr	Beschreibung	Preis
DB125	81L	355,00 €
DB126	102L	360,00 €
DB127	140L	365,00 €

Araven Zutatenbehälter

Für Zimmertemperatur, kalte und Gefrierlagerung. Temperaturbereich von -40°C bis 90°C. Etikett um Inhalt aufzuschreiben.

- Einfaches System zum Schließen und Öffnen
- Geschirrspülergeeignet



Art.Nr	Beschreibung	Preis
6 CR975	50L	35,00 €
CR976	80L	85,00 €
CR977	100L	105,00 €

Araven Tiefkühlschale

Robuste stapelbare Schalen aus Polypropylen geeignet für Tiefkühlagerung bis -40 °C. Geschirrspülergeeignet.



Art.Nr	Beschreibung	Preis
J208	60(H) x 300(B) x 205(T)mm	4,95 €
J209	75(H) x 345(B) x 235(T)mm	5,95 €
J216	80(H) x 435(B) x 285(T)mm	8,95 €
J219	80(H) x 485(B) x 335(T)mm	11,95 €
J223	80(H) x 540(B) x 385(T)mm	14,95 €

Farbkodierte GN-Behälter



Spezielle luftdichte und BPA-freie Behälter für den Cateringbetrieb. Die Behälter haben GN-Format und sind transparent für eine schnelle Identifizierung des Inhaltes. BPA-frei heißt, keine BPA-Übertragung bei Erwärmung, sowohl in der Mikrowelle als auch im Geschirrspüler. Erfüllt die Gesundheits- und Hygienevorschriften.

1/6 GN



Art.Nr	Beschreibung	Preis
GP570	65mm tief	7,25 €
GP571	100mm tief	8,60 €
GP572	150mm tief	9,35 €

1/4 GN



Art.Nr	Beschreibung	Preis
GP574	65mm tief	8,70 €
GP575	100mm tief	9,65 €
GP576	150mm tief	11,95 €

1/3 GN



Art.Nr	Beschreibung	Preis
GP578	65mm tief	10,95 €
GP579	100mm tief	11,95 €
GP580	150mm tief	15,10 €
GP581	200mm tief	17,65 €

1/2 GN



Art.Nr	Beschreibung	Preis
GP583	65mm tief	12,25 €
GP584	100mm tief	14,85 €
GP585	150mm tief	17,95 €
GP586	200mm tief	22,85 €

1/1 GN



Art.Nr	Beschreibung	Preis
GP588	65mm tief	19,90 €
GP589	100mm tief	26,55 €
GP590	150mm tief	31,80 €
GP591	200mm tief	33,10 €

Deckel



Art.Nr	Beschreibung	VE	Preis
GP573	1/6 GN	1	6,95 €
GP577	1/4 GN	1	8,95 €
GP582	1/3 GN	6	29,95 €

Gastronormbehälter aus Polypropylen



GN-Behälter aus Polypropylen, stapelbar zum Platzsparen. Lieferung mit dichtschießendem Deckel, um Lebensmittel frisch zu halten. Ideal für kalte oder heiße Speisenzubereitung in der Küche. Gefriergeeignet. Temperaturbereich -40°C bis 70°C.

1/9 GN

176mm x 108mm.



Art.Nr	Beschreibung	VE	Preis
GJ529	100mm tief (0,85L)	4	11,95 €

1/6 GN

176 x 162mm.



Art.Nr	Beschreibung	VE	Preis
GJ526	100mm tief (1,5L)	4	14,35 €
GJ527	150mm tief (2,2L)	4	15,35 €

1/4 GN

265 x 163mm.



Art.Nr	Beschreibung	VE	Preis
GJ523	100mm tief (2,5L)	4	16,40 €
GJ524	150mm tief (3,7L)	4	18,70 €

1/3 GN

325 x 176mm.



Art.Nr	Beschreibung	VE	Preis
GJ519	100mm tief (3,6L)	4	23,20 €
GJ520	150mm tief (5,3L)	4	25,40 €
GJ521	200mm tief (6,9L)	4	29,70 €

1/2 GN

325 x 265mm.



Art.Nr	Beschreibung	VE	Preis
GJ515	100mm tief (5,9L)	4	20,95 €
GJ516	150mm tief (8,9L)	4	23,45 €
GJ517	200mm tief (11,7L)	4	52,35 €

1/1 GN

530 x 325mm.



Art.Nr	Beschreibung	VE	Preis
GJ511	100mm tief (13L)	2	20,25 €
GJ512	150mm tief (19,5L)	2	21,85 €
GJ513	200mm tief (25,6L)	2	25,70 €

TISCHSERVICE

RESTAURANT, BAR & HOTEL

MÖBEL

EINWEGARTIKEL & REINIGUNG

KLEIDUNG, KÜCHEN- & ARBEITSSCHUHE

KÜCHE

KÜCHENMÖBEL & TRANSPORT

GERÄTE

KÜHLEN & GEFRIEREN

KÜCHE / LEBENSMITTEL- & GN-BEHÄLTER

Mercer Lila Allergiesicherheitsset

Schützen Sie die Allergiker unter Ihren Gästen und Kunden mit diesen farbkodierten Utensilien vor potenziell gefährlichen Zutaten. Die Farbe Lila erlaubt eine einfache Identifizierung und einen sicheren Gebrauch, wenn Sie Speisen zubereiten, die keine Allergene enthalten dürfen. Eine clevere und praktische Ergänzung für jede professionelle Küche.

NEU



Art.Nr	Beschreibung	Preis
FB522	Allergiesicherheitsset	295,00 €

Araven Antiallergen Gastronorm Lebensmittelbehälter mit Deckel

Verhindern Sie Kreuzkontamination bei der Lebensmittelzubereitung für Menschen mit Lebensmittelallergien und -intoleranzen. Transparent für optimale Übersicht über den Inhalt mit festem Etikett. Temperaturbeständig von -40°C bis +95°C.



Art.Nr	Beschreibung	Preis	Art.Nr	Beschreibung	Preis
CM786	1/6 GN	7,50 €	CM788	1/3 GN	14,50 €
CM787	1/4 GN	9,50 €	CM789	1/2 GN	23,50 €

Farbkodierte GN-Behälter



Luftdichte Gastronormbehälter mit Deckel. Jeder Behälter wird mit einer Reihe von Farbkodierungsclips (rot, gelb, grün und blau) geliefert. Geeignet für Temperaturen von -40°C bis +95°C. Mikrowellen- und geschirrspülgeeignet.

Markierstift

Wasserlöslich für das Schreiben von Datum oder Inhalten auf Aufbewahrungsbehältern.



Art.Nr	Beschreibung	Preis
U283	Schwarzer Stift	4,45 €

1/9 GN

176 x 108mm.



Spezifikation
DL979 100mm tief
T983 150mm tief

Art.Nr	Beschreibung	VE	Preis
DL979	1L	4	17,35 €
T983	1,5L	4	19,95 €

1/6 GN

176 x 162mm.



Spezifikation
GL264 65mm tief
DL980 100mm tief
T984 150mm tief

Art.Nr	Beschreibung	VE	Preis
GL264	1,1L	4	19,90 €
DL980	1,7L	4	22,40 €
T984	2,6L	4	23,70 €

1/4 GN

265 x 162mm.



Spezifikation
GL263 65mm tief
DL981 100mm tief
T985 150mm tief

Art.Nr	Beschreibung	VE	Preis
GL263	1,8L	4	24,75 €
DL981	2,8L	4	26,30 €
T985	4,3L	4	28,75 €

1/3 GN

325 x 176mm.

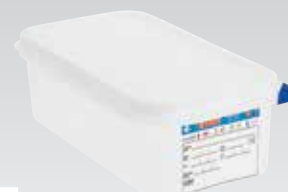

Spezifikation
T986 100mm tief
T987 150mm tief

Art.Nr	Beschreibung	VE	Preis
T986	4L	4	33,85 €
T987	6L	4	37,75 €

1/2 GN

325 x 265mm.



Spezifikation
GL261 65mm tief
DL982 100mm tief
T988 150mm tief
T989 200mm tief

Art.Nr	Beschreibung	VE	Preis
GL261	4L	4	42,65 €
DL982	6,5L	4	47,90 €
T988	10L	4	56,75 €
T989	12,5L	4	62,45 €

2/3 GN

354 x 325mm.



Spezifikation
T990 150mm tief
DL983 200mm tief

Art.Nr	Beschreibung	VE	Preis
T990	13,5L	4	63,80 €
DL983	19L	4	68,25 €

1/1 GN

530 x 325mm.



Spezifikation
GL260 100mm tief
T991 150mm tief
DL984 200mm tief

Art.Nr	Beschreibung	VE	Preis
GL260	13,7L	4	64,95 €
T991	21L	4	74,25 €
DL984	28L	4	78,65 €

Modulus Gastronormbehälter



Hochqualitative Lebensmittelbehälter aus Polypropylen. Raumsparend weil sie sowohl auf als auch ineinander gestapelt werden können. Geeignet für einen Temperaturbereich von -20°C bis +100°C. Wird komplett mit Deckel geliefert. Erhältlich in leichter und robuster Ausführung. Mikrowellen-, gefrierer- und geschirrspülergeeignet.

1/6 GN leichte Nutzung

176 x 162mm.

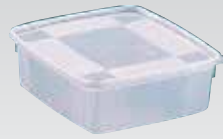

Spezifikation
P536 60mm tief
P547 85mm tief
P548 100mm tief

Art.Nr	Beschreibung	VE	Preis
P536	1L	6	15,25 €
P547	1,5L	6	15,95 €
P548	2L	6	16,60 €

1/9 GN intensive Nutzung

176 x 108mm.



Spezifikation
CC327 100mm tief

Art.Nr	Beschreibung	VE	Preis
CC327	0,8L	8	55,85 €

1/6 GN intensive Nutzung

176 x 162mm.



Spezifikation
P550 100mm tief
P616 150mm tief

Art.Nr	Beschreibung	VE	Preis
P550	1,5L	6	41,25 €
P616	2L	6	43,30 €

1/4 GN intensive Nutzung

265 x 162mm.



Spezifikation
CC329 150mm tief

Art.Nr	Beschreibung	VE	Preis
CC329	3,5L	5	49,95 €

1/3 GN intensive Nutzung

325 x 176mm.



Spezifikation
P673 100mm tief
P849 150mm tief

Art.Nr	Beschreibung	VE	Preis
P673	3,5L	5	42,20 €
P849	5L	5	55,35 €

1/2 GN intensive Nutzung

325 x 265mm.



Spezifikation
CC332 150mm tief

Art.Nr	Beschreibung	VE	Preis
CC332	7,5L	4	59,95 €

2/3 GN intensive Nutzung

325 x 354mm.

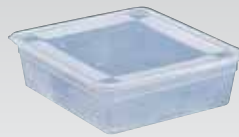

Spezifikation
P901 100mm tief
P897 150mm tief

Art.Nr	Beschreibung	VE	Preis
P901	8L	4	59,05 €
P897	12L	4	67,95 €

1/1 GN intensive Nutzung

325 x 530mm.

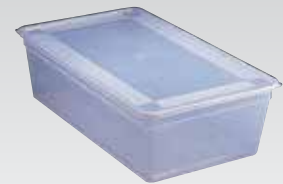

Spezifikation
S530 150mm tief

Art.Nr	Beschreibung	Preis
S530	17L	32,80 €

Schneider Soßenspender

Elegante Edelstahlbehälter mit praktischer Pumpe für einfaches, reibungsloses Spenden. Mit Glasfenster um das Inhaltsniveau sehen zu können. Erhältlich in rot, gelb und weiß - ideal für die Aufbewahrung von Ketchup, Senf und Mayonnaise.



- Spendet 3cl-Dosierungen
- Kapazität: 2L
- Glasfenster
- Edelstahl

Art.Nr	Beschreibung	Preis
CR603	Rot	165,00 €

Araven Soßenspender mit Zapfhahn

Einstellbarer Zapfhahn für maximale Kontrolle und Reduzierung von Verschwendung. Seitliche Griffe für einfach Handhabung und Transport. Mit Inhaltsanzeige und farbmarkierten Clips, um Soßen, Prozesse und Allergene zu identifizieren.



- Spülmaschinengeeignet
- Einstellbarer Zapfhahn für Dosierung
- Einfach zu reinigen

Art.Nr	Beschreibung	Preis
CR824	18L	55,00 €

Araven Soßenspender mit Pumpe

Schnell, sauber und einfach Soßen, Dressings und Sirup dosieren. Mit drehbarer und abschließbarer Pumpe, so dass ein versehentliches Verschütten vermieden wird und der Inhalt länger frisch bleibt. Zwei und drei Sätze mit Acryl-Markenständer geliefert.



- Mit Pumpe
- Spülmaschinengeeignet
- Drehbarer und abschließbarer Dosierer
- Gastronom

Art.Nr	Beschreibung	VE	Preis
CR821	1,5L 1/9 GN	1	19,95 €
CR820	2,6L 1/6 GN	1	22,95 €
CR822	2 x 2,6L 1/6 GN	2	120,00 €
CR823	3 x 1,5L 1/9 GN	3	130,00 €

TISCHSERVICE

RESTAURANT, BAR & HOTEL

MÖBEL

EINWEGARTIKEL & REINIGUNG

KLEIDUNG & ARBEITSSCHUHE

KÜCHE

KÜCHENMÖBEL & TRANSPORT

GERÄTE

KÜHLEN & GEFRIEREN

Seal Fresh Lebensmittelbehälter



Eine hervorragende Auswahl an hochwertigen Lebensmittelbehältern komplett mit luftdichtem Deckel. Mikrowellen- und gefriergeeignet.

Stewart Butterbrotdose

60(H) x 140(B) x 195(T)mm.



Art.Nr	Beschreibung	Preis
K595	1L	3,60 €

Stewart Frischhaltedose

80(H) x 170(B) x 235(T)mm.



Art.Nr	Beschreibung	Preis
K459	2,25L	4,70 €

Stewart Picknickdose

105(H) x 195(B) x 270(T)mm.



Art.Nr	Beschreibung	Preis
K463	3,75L	5,75 €

Stewart Gemüseaufbewahrung klein

140(H) x 135(B) x 135(T)mm.



Art.Nr	Beschreibung	Preis
K461	1,8L	5,25 €

Stewart Gemüseaufbewahrung

150(H) x 205Ømm.



Art.Nr	Beschreibung	Preis
K457	4,4L	5,35 €

Stewart Quadratische Kuchenaufbewahrung

125(H) x 260(B) x 260(T)mm.



Art.Nr	Beschreibung	Preis
K454	6,5L	9,90 €

Stewart Aufbewahrungsbox extra-groß

160(H) x 315(B) x 315(T)mm.



Art.Nr	Beschreibung	Preis
K453	13L	13,80 €

Stewart Fleisch- und Geflügelaufbewahrung

140(H) x 210(B) x 300(T)mm.



Art.Nr	Beschreibung	Preis
K455	7,5L	10,45 €

Stewart Dessertaufbewahrung

100(H) x 110(B) x 110(T)mm.



Art.Nr	Beschreibung	Preis
K464	0,8L	3,60 €

Stewart Müslispender

230(H) x 100(B) x 230(T)mm.



Art.Nr	Beschreibung	Preis
K451	375g	8,70 €

Stewart Pizzaaufbewahrung

75(H) x 250(B) x 250(T)mm.



Art.Nr	Beschreibung	Preis
K460	3,5L	9,75 €

Klip-It Lebensmittelbehälter

KLIP IT™

Vielseitige Lebensmittelbehälter mit Gummidichtung und Schnellverschlussclip, um Lebensmittel frisch zu halten. Stapelbar, gefrierer-, geschirrspüler- und mikrowellengeeignet.

Sistema Behälter

117 x 90 x 80mm.



Art.Nr	Beschreibung	Preis
U729	0,4L	3,60 €

Sistema Geteilter Behälter

Shop verschiedene Lebensmittel in den gleichen Container ohne Cross-Over. 1Ltr: 175 x 117 x 80mm. 2Liter: 235 x 170 x 80mm.



Art.Nr	Beschreibung	Preis
CF171	1L	5,90 €

Sistema Backwarendose

86 x 264 x 238mm.



Art.Nr	Beschreibung	Preis
CF959	3,5L	7,95 €

Sistema Fleischaufbewahrung

276 x 115 x 70mm.



Art.Nr	Beschreibung	Preis
CF961	1,75L	8,10 €

Sistema Aufbewahrungsset

Inhalt: 1 x 2 Liter, 1 x 1 Liter, 2 x 400ml, 2 x 200ml Lagerbehälter.



Art.Nr	Beschreibung	Preis
U735	6 Stück	15,25 €

Sistema Behälter

170 x 110 x 275mm.



Art.Nr	Beschreibung	Preis
S516	2L	11,70 €

Sistema Soßentöpfe

1L: 16(H) x 11Øcm. 2,2L: 15(H) x 16Øcm.



Art.Nr	Beschreibung	Preis
S514	1L	5,25 €

Sistema Behälter

Stapelbar mit Behälter von derselben Abmessung. BPA und bleifrei.



Art.Nr	Beschreibung	Preis
GD799	2,3L	6,95 €

Sistema Behälter



Art.Nr	Beschreibung	Preis
S485	1L	4,95 €
U730	2L	5,45 €
S486	3L	6,95 €
S487	5L	10,35 €
S488	7L	13,05 €

Spezifikation
 S485 175 x 117 x 80mm.
 U730 235 x 170 x 80mm.
 S486 235 x 170 x 120mm.
 S487 265 x 240 x 120mm.
 S488 355 x 235 x 120mm.

Sistema Müllbehälter

2,8L: 220 x 115 x 200mm.
 4,2L: 288 x 220 x 115mm.



Art.Nr	Beschreibung	Preis
S513	2,8L	9,95 €
U732	4,2L	12,95 €

TISCHSERVICE

RESTAURANT, BAR & HOTEL

MÖBEL

EINWEGARTIKEL & REINIGUNG

KLEIDUNG & ARBEITSSCHUHE

KÜCHE

KÜCHENMÖBEL & TRANSPORT

GERÄTE

KÜHLEN & GEFRIEREN

Oxo Good Grips POP Gebäckglas

Das Gebäckglas kann auf Knopfdruck luftdicht verschlossen werden, sodass Ihre süßen Leckereien länger frisch bleiben. Zudem hat es eine abgeflachte Rückseite, mit der das Glas platzsparend direkt an der Wand aufgestellt werden kann. BPA-frei.



Art.Nr	Preis
FB078	16,50 €

NEU

Vogue Tellerring & Deckel

Aluminiumring und -deckel mit 20cm Durchmesser. Geeignet für Temperaturen von -20°C bis 90°C.



Art.Nr	Beschreibung	Preis
E892	Ring 20(Ø)cm	3,25 €
E893	Deckel 20(Ø)cm	5,45 €

Kilner Frühstücksglas-Set

Eine einzigartige neue Möglichkeit, kleine Frühstücksmengen wie Müsli zu lagern und zu verspeisen - ob nun zu Hause oder unterwegs!



Art.Nr	Beschreibung	VE	Preis
DA119	Gläser	6	45,00 €

NEU

Vogue Tellerdeckel aus Polycarbonat

Beigefarbener Tellerdeckel für einfache Bedienung. Temperaturbeständigkeit -20°C bis 90°C. Geschirrspülergeeignet.



Art.Nr	Beschreibung	Preis
K499	25,4(Ø) cm	4,45 €

Eiscremebehälter

Ideal für Eiscreme und allgemeine Lebensmittellagerung.



Art.Nr	Beschreibung	VE	Preis
CS828	7,5cm tief 2L	20	10,90 €
CS827	15cm tief 4L	20	14,90 €
CS829	Deckel für 2L- und 4L-Behälter	60	17,90 €

Olympia Gebäckgefäß

Gebäckgefäß aus Glas zur Lagerung oder Präsentation von Gebäck und Süßigkeiten. Geschirrspülergeeignet. Komplet mit Deckel.



Art.Nr	Beschreibung	Preis
GG925	3,8L 20(Ø)cm	6,95 €
GM581	6,2L 20(Ø)cm	9,95 €

Vogue Mini Weckgläser

Mini Weckgläser mit Bügelverschluss und Gummiabdichtung.



Art.Nr	Beschreibung	VE	Preis
CG398	5cl Gläser	12	16,40 €
CG399	7cl Gläser	12	20,80 €

Kilner Flasche mit Bügelverschluss

Kilner Flaschen mit traditionellem Bügelverschluss. Ideal für Öl oder Säfte. Geschirrspülergeeignet.



Art.Nr	Beschreibung	Preis
GG789	250ml. 20(H)cm.	3,25 €
GG790	550ml. 27,4(H)cm.	3,95 €
GG791	1L. 31,8(H)cm.	4,75 €

Kilner Vintage Weckgläser

Vintage Weckgläser mit Schraubverschluss und Vakuumdichtung, so dass Marmeladen oder Chutneys lange frisch bleiben.



Art.Nr	Beschreibung	Preis
CN670	25cl	2,95 €
CN671	50cl	4,45 €
CN672	1L	4,95 €

Kilner Weckgläser mit Bügelverschluss

Die bekannten Kilner Vorratsgläser sind langlebig und praktisch. Ausgestattet mit einem Bügelverschluss und Gummidichtung. Geschirrspülergeeignet und ideal zur Lagerung von Konserven, Marmelade aber auch Reis, Zucker oder Mehl.



Art.Nr	Beschreibung	Preis
GG780	125ml. 7,1(H)cm.	3,60 €
GL255	350ml. 11(H)cm.	4,55 €
GG781	0,5L. 11,3(H)cm.	4,75 €
4 GG782	1L. 18(H)cm.	5,45 €
GL253	1,5L. 23(H)cm.	7,05 €
5 GG783	2L. 22,5(H)cm.	8,45 €
GL254	3L. 28,5(H)cm.	14,55 €

Kilner Vorratsglas

Glasdeckel mit Gummidichtung, so dass der Vorrat lange frisch bleibt. Die elegante Form und das geprägte Logo verleihen dem Vorratsglas einen Vintage Look. Spülmaschinengeeignet.



Art.Nr	Beschreibung	Preis
CN618	2L. 17,2(H)cm	8,70 €
CN619	4L. 18,5(H)cm	17,20 €

Vogue Weckgläser

Mit Gummiring und Bügelverschluss für eine luftdichte Abdichtung. Ersatzdichtungen sind separat erhältlich.



Art.Nr	Beschreibung	VE	Preis
1 GH327	100ml. 7(H)cm.	6	9,10 €
GH328	150ml. 8,5(H)cm.	6	10,35 €
GH329	300ml. 10(H)cm.	6	11,70 €
2 P490	0,5L. 10,8(H)cm	1	3,30 €
P491	750ml. 14,5(H)cm	1	3,65 €
3 P492	1L. 17,5(H)cm	1	4,10 €
P493	1,5L. 22,2(H)cm.	1	4,70 €
P494	2L. 25,5(H)cm.	1	5,45 €
P495	3L. 29(H)cm.	1	6,20 €
CC326	Ersatzdichtung (200ml-350ml)	1	0,95 €
CC988	Ersatzdichtung (0,5L-2L)	1	0,95 €
CC989	Ersatzdichtung (3L)	1	0,95 €

Olympia Vorratsgläser

Vintage Vorratsglas, ideal zum Aufbewahren von Süßwaren oder für die Lagerung von Lebensmittel. Ausgestattet mit einem luftdichten Schraubdeckel, um die Frische zu versiegeln.



Art.Nr	Beschreibung	VE	Preis
CM637	90cl. 17,5(H)cm	6	12,95 €
CM638	1,4L. 24(H)cm	6	16,40 €

Kilner Weckgläser mit Schraubverschluss

Die bekannten Kilner Vorratsgläser mit Metallschraubdeckel sind langlebig und praktisch. Geschirrspülergeeignet und ideal zur Lagerung von Konserven, Marmelade aber auch Reis, Zucker oder Mehl.



Art.Nr	Beschreibung	Preis
GG784	250ml. 8(H)cm.	1,95 €
6 GG785	0,5L. 12,7(H)cm.	3,45 €
7 GG786	1L. 17,8(H)cm.	4,25 €

TISCHSERVICE

RESTAURANT, BAR
& HOTEL

MÖBEL

EINWEGARTIKEL
& REINIGUNGKLEIDUNG,
& ARBEITSSCHUHE

KÜCHE

KÜCHENMÖBEL
& TRANSPORT

GERÄTE

KÜHLEN & GEFRIEREN

Cambro GoBox Toplader Pizza Transportbehälter

Die Cambro GoBox Transportbehälter sorgen für eine ausgezeichnete Temperaturspeicherung und schützen so die Lebensmittelsicherheit und -qualität. Geeignet für intensiven, kommerziellen Gebrauch.



Art.Nr	Beschreibung	Preis
FB121	4 Pizzakartons à 33cm	79,90 €

Thermobox Pizza

Ergonomische Griffe bieten Sicherheit und Komfort. Geeignet für den Transport von Pizzen. Bei einer vollen Box entsteht ein Temperaturverlust von 2°C bis 3°C pro Stunde.



- Maximale Pizzagröße: 30cm
- Hygienisch und geschirrspülgerecht
- Isoliert von -40°C bis +120°C

Spezifikation
DL998 Innenmaße (cm): 26,5(H) x 35(B) x 35(T). Außenmaße (cm): 33(H) x 41(B) x 41(T). Gewicht: 1,5kg.

Art.Nr	Beschreibung	Preis
DL998	32L	44,95 €

Vogue Isolierte Pizzasachen

Isolierte Transporttaschen in Vinyl oder waschbarem Polyester.



Art.Nr	Beschreibung	Preis
1 S481	Polyester	24,25 €
2 S482	Vinyl	26,30 €
3 S483	Nylon Schultertasche	26,30 €
4 S484	Einsatz für Schultertasche	12,95 €
5 GG140	Pizzasache	27,35 €
6 GG141	Isolierte Speisetasche	32,80 €

Spezifikation
S481 Abmessung: 42 x 48 x 13cm
S482 Abmessung: 19,5 x 45,5 x 45,5cm
S483 Abmessung: 42 x 35 x 25cm
GG140 Abmessung: 50 x 50 x 30cm
GG141 Abmessung: 3,55 x 38 x 58cm

Cambro Isolierter Getränkespender

Halten Sie Getränke stundenlang heiß oder kalt. Nahtlose, aus einem Stück hergestellte, doppelwandige Polyethylenkonstruktion. Stabile und rostfreie Kunststoffverschlüsse, die leicht zu öffnen sind. Stapelbar und mit tropffreiem Zapfhahn, Entlüftungsventil und Handgriffen.



Art.Nr	Beschreibung	Preis
T434	10,4L	340,00 €
T435	19,9L	380,00 €

Cambro Isolierter Lebensmittelcontainer für Gastronormgrößen

Langlebiger schaumisolierter Lebensmittelbehälter für den Transport von heißen oder kalten Speisen. Frontlader für den einfachen Zugriff mit luftdichter abnehmbarer Dichtung für eine sichere Abdichtung. Verwendung mit Schwenkrädern (nicht im Lieferumfang enthalten) für den einfachen Transport.



Art.Nr	Beschreibung	Preis
CG140	51L	435,00 €

Spezifikation
CG140 Größe (cm): 63,5(H) x 46(B) x 63(T).



Cambro GoBox isolierte Lebensmittelbehälter

Leichte Frontlader Lebensmitteltransportbehälter mit stabilen Tragegriffen, Kondensfeuchte-Resistenz und Platz für Wärme- und Kühlelemente.

- Gastronorm
- Wärme- und Kühlelemente erhältlich
- Tropf-, flecken-, und schockbeständig



Art.Nr	Beschreibung	Preis
DW573	35,5L 1/1 GN	44,90 €
DW574	46L 1/1 GN	43,90 €
DW580	46L 1/1 GN mit Griffen	59,90 €
DW572	Kühlelement 1/2 GN	44,90 €

Art.Nr	Beschreibung	Preis
DW564	60L 3 x 1/1 GN	220,00 €
DW565	86L 4 x 1/1 GN	260,00 €
DW577	43L 1/1 GN (Set mit Transport- & GN-Behälter)	72,50 €
DW566	ThermoBarrier	22,20 €

TISCHSERVICE
RESTAURANT, BAR & HOTEL
MÖBEL
EINWEGARTIKEL & REINIGUNG
KLEIDUNG & ARBEITSSCHUHE

KÜCHE

KÜCHENMÖBEL & TRANSPORT

GERÄTE

KÜHLEN & GEFRIEREN

Cambro Rolluntersätze

Art.Nr	Beschreibung	Preis
1 DW569	Rolluntersatz 1/1 GN	95,00 €
2 DB154	Rolluntersatz 60x40cm	130,00 €

Cambro Zubehör

Art.Nr	Beschreibung	Preis
3 CT458	Einsatz 1/1 GN	29,95 €
4 DB152	Kühlelement 1/1 GN	72,95 €
5 DB153	Wärmeelement 1/1 GN	105,00 €
6 CT460	Elektrische Heizplatte	290,00 €
7 CT442	Set mit 5 selbstklebende Etiketten	6,40 €

KÜCHE / LEBENSMITTEL- & GN-BEHÄLTER

Cambo GoBox isolierter Lebensmitteltransportbehälter

Leichter Lebensmittelcontainer mit stabilen Tragegriffen, Kondensfeuchte-Resistenz, und mit Platz für Kühl- und Wärmeelemente.



Art.Nr	Beschreibung	Preis
DW570	16,9L 1/2 GN	31,45 €
DW571	22,3L 1/2 GN	33,75 €
DW572	Kühlelement 1/2 GN	44,90 €

Cambo GoBox isolierter Lebensmitteltransportbehälter

Leichter Lebensmittelcontainer mit stabilen Tragegriffen, Kondensfeuchte-Resistenz, und mit Platz für Kühl- und Wärmeelemente.



Art.Nr	Beschreibung	Preis
DW575	43L 1/1 GN	44,95 €
DW576	46L 1/1 GN	39,95 €

Cambo GoBox isolierter Lebensmitteltransportbehälter

Leichter Lebensmittelcontainer mit stabilen Tragegriffen, Kondensfeuchte-Resistenz, und mit Platz für Kühl- und Wärmeelemente.



Art.Nr	Beschreibung	Preis
DW581	53L 60x40cm	54,95 €
DW582	80L 60x40cm	62,95 €

Cambo GoBox isolierter Lebensmittelbehälter

Leichter Frontlader Lebensmitteltransportbehälter mit stabilen Tragegriffen, Kondensfeuchte-Resistenz und Platz für Wärme- und Kühlelemente.



Art.Nr	Beschreibung	Preis
DW583	126L - 6 Schienen	280,00 €
DW584	126L - 9 Schienen	295,00 €
DW586	155L - verstellbare Schienen	425,00 €
DW585	155L - ohne Schienen	270,00 €
CW808	Rahmen für DW585	140,00 €
CW809	Rahmen für DW585	19,95 €

Cambo Tablotherm Speisetransportbehälter

Halten Sie Ihre Mahlzeiten bis zu 60 Minuten lang auf der perfekten Temperatur mit diesem leichten Transportbehälter. Warme und kalte Gerichte können getrennt innerhalb einer Transportbox aufbewahrt werden. Hergestellt aus stabilem Polypropylen. Stapelbar. Wird mit einem 21cm Teller und zwei 14cm Schalen geliefert.



Art.Nr	Beschreibung	Preis
CW811	Speisetransportbehälter	105,00 €

Cambo GoBox Toplader Pizza Transportbehälter

Die Cambro GoBox Transportbehälter sorgen für eine ausgezeichnete Temperaturspeicherung und schützen so die Lebensmittelsicherheit und -qualität. Geeignet für intensiven, kommerziellen Gebrauch.



Art.Nr	Beschreibung	Preis
CW810	12L	49,95 €

Thermoboxen

Robuste und leichte Lösung für die Isolierung und den Transport von Lebensmitteln. Ergonomische Griffe. Isoliert von -40°C bis +120°C. Gefertigt aus verstärktem Polypropylen.



Thermobox Patisserie

Thermobox mit Patisserieabmessung, geeignet zum Stapeln von Behältern, Backformen oder Rosten. Ausgestattet mit ergonomischen Handgriffen. Bei einer vollen Box entsteht ein Temperaturverlust von 2°C bis 3°C pro Stunde. Einsatz nicht inklusive.



Spezifikation
 DL994 Innenmaße (cm): 20(H) x 62,5(B) x 42,5(T). Außenmaße (cm): 26(H) x 68,5(B) x 48,5(T). Gewicht: 2kg.
 DL995 Innenmaße (cm): 30(H) x 62,5(B) x 42,5(T). Außenmaße (cm): 36(H) x 68,5(B) x 48,5(T). Gewicht: 2kg.

Art.Nr	Beschreibung	Preis
DL994	53L	59,95 €
DL995	80L	75,95 €

Thermobox Deluxe Eco

Ideal, für warme, kalte und frische Speisen. Ergonomische Handgriffe für einen sicheren Transport von schweren Ladungen. Aussparungen an der Innenseite ermöglichen einen einfachen Austausch von GN-Behältern. Geeignet für GN 1/1 Behälter mit einer Tiefe von bis zu 260mm.



Spezifikation
 GF276 Innenmaße (cm): 26(H) x 32,5(B) x 53,5(T). Außenmaße (cm): 33,5(H) x 40(B) x 67,5(T). Gewicht: 1,6kg.

Art.Nr	Beschreibung	Preis
GF276	45L	69,95 €

Thermobox Frontlader

Solide Thermobox mit Beladung an der Vorderseite und einem Verschluss aus Edelstahl. Ergonomische Griffe sorgen für Sicherheit und Komfort. Stapelbar und leicht. Das 63L Modell ist für 4 x 1/1 GN Behälter (65mm tief) geeignet, das 93L Modell für 8 x 1/1 GN Behälter (65mm tief). Wenn der Behälter voll ist, verliert die Thermobox durchschnittlich 2°C bis 3°C pro Stunde.



1

- Geeignet für 1/1, 1/2 & 1/3 GN Behälter (separat erhältlich)



2

Spezifikation
 DL991 Innenmaße (cm): 37(H) x 33,5(B) x 53(T). Außenmaße (cm): 47,5(H) x 44,5(B) x 64,5(T). Gewicht: 3,5kg.
 DL990 Innenmaße (cm): 52,5(H) x 33,5(B) x 53(T). Außenmaße (cm): 62,5(H) x 44,5(B) x 64,5(T).

Art.Nr	Beschreibung	Preis
1 DL991	63L	220,00 €
2 DL990	93L	260,00 €

Thermobox Salto

Kann sowohl als Behälter, als auch als Deckel verwendet werden. Ergonomische Griffe für Sicherheit und Komfort. Kann mit allen anderen Thermoboxen und Deckeln verwendet werden und ist ideal für Partyteller, Backformen oder Kuchen. Bei einer vollen Box entsteht ein Temperaturverlust von 2°C bis 3°C pro Stunde.



Spezifikation
 DL992 Innenmaße (cm): 8(H) x 53,8(B) x 33,7(T). Außenmaße (cm): 12,5(H) x 60(B) x 40(T). Gewicht: 1,2kg.
 DL993 Innenmaße (cm): 12(H) x 53,8(B) x 33,7(T). Außenmaße (cm): 16,5(H) x 60(B) x 40(T). Gewicht: 1,3kg.
 GD048 Größe (cm): 3(H) x 40(B) x 60(T). Gewicht: 0,25kg.

Art.Nr	Beschreibung	Preis
DL992	15L	29,95 €
DL993	21L	34,95 €
GD048	Deckel	19,95 €

Thermobox Klappbar

Eine faltbare isolierte Transportbox für warme oder kalte Lebensmittel. Geeignet für 1/1 GN-Behälter mit einer Tiefe von bis zu 200mm. Hygienisch und leicht. Isoliert zwischen -40°C und 120°C.



Spezifikation
 GF293 Innenmaße (cm): 20(H) x 35(B) x 55(T). Außenmaße (cm): 25(H) x 40(B) x 60(T). Gewicht: 1,2kg.

Art.Nr	Beschreibung	Preis
GF293	38L	59,95 €

TISCHSERVICE

RESTAURANT, BAR & HOTEL

MÖBEL

EINWEGARTIKEL & REINIGUNG

KLEIDUNG & ARBEITSSCHUHE

KÜCHE

KÜCHENMÖBEL & TRANSPORT

GERÄTE

KÜHLEN & GEFRIEREN

Thermobox Eco

Robust und leichte Lösung für das Isolieren und Transportieren von Lebensmittel. Die Boxen sind geeignet für warme, kalte und frische Lebensmittel. Kühlelement und Halter sind separat erhältlich. Ergonomische Handgriffe für mehr Sicherheit und Komfort. Bei einer vollen Box entsteht ein maximaler Temperaturunterschied von 2°C bis 3°C pro Stunde.

- 1/1 GN
- Hygienisch und geschirrspülergeeignet
- Isoliert von -40°C bis +120°C
- Verstärkte Ecken für sichere Nutzung



Spezifikation
 DL985 Innenmaße (cm): 11,7(H) x 53,8(B) x 33,7(T). Außenmaße (cm): 18(H) x 60(B) x 40(T). Gewicht: 1,5kg.
 DL986 Innenmaße (cm): 16,7(H) x 53,8(B) x 33,7(T). Außenmaße (cm): 23(H) x 60(B) x 40(T). Gewicht: 1,9kg.
 DL987 Innenmaße (cm): 21,7(H) x 53,8(B) x 33,7(T). Außenmaße (cm): 28(H) x 60(B) x 40(T). Gewicht: 1,5kg.
 DL988 Innenmaße (cm): 25,7(H) x 53,8(B) x 33,7(T). Außenmaße (cm): 32(H) x 60(B) x 40(T). Gewicht: 1,5kg.

Art.Nr	Beschreibung	Preis
DL985	1/1 GN 117mm tief 21L	43,90 €
DL986	1/1 GN 167mm tief 30L	46,90 €
DL987	1/1 GN 217mm tief 39L	49,90 €
DL988	1/1 GN 257mm tief 46L	52,90 €

Thermobox Kühlelement

Ideal zum kühl halten von Lebensmitteln. Passt in den Halter DL989.



Art.Nr	Beschreibung	Preis
DL938	Kühlelement 1/1 GN	49,90 €

Thermobox Heizelement

Kann in einer Thermobox verwendet werden um den Inhalt noch länger warm zu halten. Passt in den Halter DL989. Bei einer vollen Box entsteht ein durchschnittlicher Temperaturabfall von 2° bis 3°C pro Stunde.



Art.Nr	Beschreibung	Preis
GF277	Heizelement 1/1 GN	82,90 €

Thermobox Kühl-/Heizelementhalter

Der Elementhalter kann in der Thermobox platziert werden um Nahrungsmittel länger kühl oder warm zu halten. Bei einer vollen Box entsteht ein durchschnittlicher Temperaturabfall von 2° bis 3°C pro Stunde. GN 1/1 Abmessung.



Art.Nr	Beschreibung	Preis
DL989	Kühlelementhalter 1/1 GN	24,50 €

Thermobox Boxer

Die leichte, robuste Thermobox Boxer hat extra dicke Wände und bequeme, ergonomische Handgriffe. Ideal, um warme und kalte Speisen zu transportieren.

- Leicht und robust
- 1/1 GN Größe
- Hygienisch und geschirrspülergeeignet
- Isolierfähigkeit: von -40°C bis +120°C
- Ergonomische Handgriffe
- 30mm Boden- und Deckelisolierung
- 26mm Isolierung an den Seiten



Spezifikation
 CF410 Innenmaße (cm): 54(H) x 34(B) x 23(T). Außenmaße (cm): 59(H) x 39,5(B) x 29(T). Gewicht: 1 kg.

Art.Nr	Beschreibung	Preis
CF410	1/1 GN 42L	43,70 €

Vogue Wonderdry Trockentücher

Robuste Allzwecktücher aus 95% Baumwolle und 5% Polyester. Größe 75x50cm.



Art.Nr	Beschreibung	VE	Preis
E700	Grün	10	8,95 €
CC595	Rot	10	8,95 €
CC596	Blau	10	8,95 €
CC597	Schwarz	10	8,95 €

Vogue Geschirrtuch mit Metzgerstreifen

Dicke und saugfähige Kochhandtücher aus 95% Baumwolle und 5% Terylen. Größe 75x45cm.



Art.Nr	Beschreibung	Preis
CE146	Marineblau	1,90 €

Vogue Geschirrtuch

Honigwabengewebtes Geschirrtuch aus 100% Baumwolle. Ideal für Gläser. Größe: 75x50cm.



Art.Nr	Beschreibung	VE	Preis
CC598	Weiß	10	14,50 €

Vogue Ofentuch

100% Baumwolle. Größe 85x45cm.



Art.Nr	Beschreibung	Preis
E930	Ofentuch	2,25 €

Vogue Ofentuch für intensive Nutzung

100% unbleichte Baumwolle. Größe 50x103cm.



Art.Nr	Beschreibung	Preis
E929	Ofentuch	3,95 €

Vogue Chef Geschirrtücher

Hochwertig, dick und saugfähig, 100% Baumwolltücher, lieferbar in 2 Farben. Größe: 66x66cm.



Art.Nr	Beschreibung	Preis
E578	Blau	1,55 €
E579	Rot	1,55 €

Vogue Kellertuch

100% Baumwolle. Größe 70x50cm.



Art.Nr	Beschreibung	Preis
E900	Kellertuch	1,50 €

Vogue Geschirrtücher

70% Baumwolle, 30% Polyester. Diese dicken und saugfähigen Tücher gibt es in zwei Farben. Ideal für den Einsatz in den ausgewiesenen Bereichen. Größe 75x50cm.



Art.Nr	Beschreibung	Preis
E915	Rot	2,25 €
E918	Blau	2,25 €

Vogue Gläser Tuch

Leinentücher in Top-Qualität. Hinterlässt keinen Staub auf den Gläsern. In drei Farben erhältlich, ideal für den Einsatz in ausgewiesenen Bereichen. Größe 75x50cm.



Art.Nr	Beschreibung	Preis
E910	Rot	2,25 €
E912	Grün	2,25 €
E911	Blau	2,25 €

Vogue Ofentuch

55% Leinen, 45% Baumwolle. Größe 86x79cm.



Art.Nr	Beschreibung	Preis
E933	Ofentuch	4,45 €

TISCHSERVICE

RESTAURANT, BAR
& HOTEL

MÖBEL

EINWEGARTIKEL
& REINIGUNG

KLEIDUNG
& ARBEITSSCHUHE

KÜCHE

KÜCHENMÖBEL
& TRANSPORT

GERÄTE

KÜHLEN & GEFRIEREN

KÜCHE / KÜCHENTÜCHER & HANDSCHUHE

Vogue Blaue Vinylhandschuhe

- Hohe Reißfestigkeit
- Leichtgepuderte oder puderfreie Vinylhandschuhe
- EN 420
- Größen: S-XL



Art.Nr	Beschreibung	VE	Preis
CB254	Blau gepuderte Vinylhandschuhe	100	3,35 €
CF403	Blaue puderfreie Vinylhandschuhe	100	3,85 €

Vogue Kartonhalter für Handschuhe

An Wand montierbares Drahtgestell beschichtet mit Kunststoff. Geliefert mit Befestigung.



Art.Nr	Beschreibung	VE	Preis
Y215	Kartonhalter	1	7,55 €
GC960	Kartonhalter mit 3 Etagen	1	13,95 €

Vogue Transparente Vinylhandschuhe

- Hohe Reißfestigkeit
- EN420
- Größen S, M, L und XL
- Erhältlich in gepudert und puderfrei



Art.Nr	Beschreibung	VE	Preis
Y252	Gepuderte Vinylhandschuhe	100	3,75 €
Y247	Puderfreie transparente Vinylhandschuhe	100	3,75 €

Vogue Weiße Latexhandschuhe

- Latex
- Gute Griffigkeit
- EN 455
- Größen S, M, L oder XL
- Erhältlich in gepudert und puderfrei



Art.Nr	Beschreibung	VE	Preis
A228	Gepuderte Latexhandschuhe	100	6,25 €
Y262	Puderfreie Latexhandschuhe	100	7,45 €

Vogue Blaue Puderfreie Nitrilhandschuhe

- Beständig gegen Öl und Chemikalien
- Nitril
- EN 455
- Größen S, M, L oder XL



Art.Nr	Beschreibung	VE	Preis
Y478	Puderfreie Nitrilhandschuhe	100	6,25 €

Vogue Einweghandschuhe

100er Pack.



Art.Nr	Beschreibung	VE	Preis
U601	Klar	100	1,80 €
U602	Blau	100	1,80 €

Burnguard Ofenhandschuh

DuPont Nomex® Handschuh bietet Hitze- und Feuerbeständigkeit bis zu 230°C. DuPont® zwischen Daumen und Zeigefinger für zusätzlichen Schutz und Haltbarkeit. VaporGuard™ ist permanent verbunden mit der Nomex® Außenseite, die Schutz bietet vor Verbrennungen durch heiße Flüssigkeiten und Dampf. Maschinenwäschegeeignet, 10 mal längere Lebensdauer als Standard Baumwollgefütterte Handschuhe. Einzel verkauft.

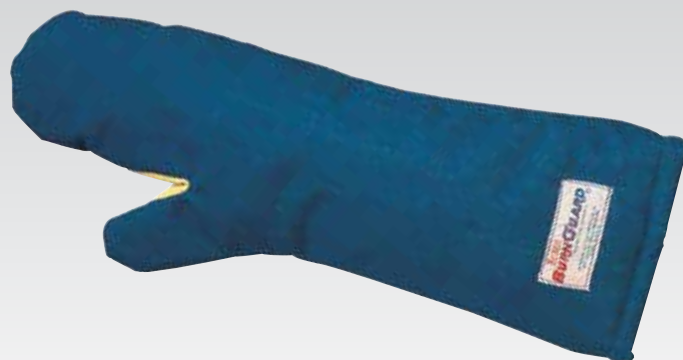

Art.Nr	Beschreibung	Preis
E995	38cm	39,50 €
E996	45cm	49,50 €

Vogue Schwer entflammbarer Ofenhandschuh

Ellbogenlanger, schwer entflammbarer Ofenhandschuh aus extra dickem, gestepptem Material. Geeignet für Temperaturen bis zu 250°C. Einzeln verkauft.



Art.Nr	Beschreibung	Preis
1 CL582	Grau	9,85 €
2 CL583	Hellbraun	9,85 €

Pavoni Italia Halbhandschuh und Handschuh aus Silikon

Geschirrspülergeeigneter Silikonfäustling geeignet für Temperaturen von bis zu -40°C bis +250°C. Ideal für den Umgang mit Backblechen und heißen Tablett. Einzeln verkauft.

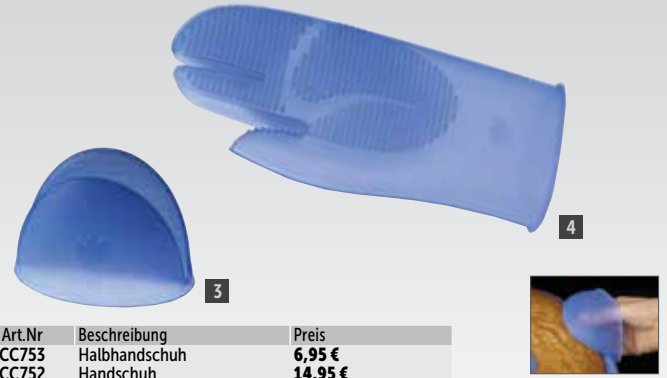

Art.Nr	Beschreibung	Preis
3 CC753	Halbhandschuh	6,95 €
4 CC752	Handschuh	14,95 €

Hitzebeständiger Handschuh

Hitzebeständiger Handschuh für Temperaturen bis zu 250°C. Zum Schutz von Handgelenk und Unterarm mit extra langem Armsatz. Einheitsgröße. Einzeln verkauft.



Art.Nr	Beschreibung	Preis
CE164	Handschuh	12,35 €

Matfer Ofenhandschuhe und -fäustlinge

Ledergepolsterte Handschuhe bis zum Ellenbogen sicher bis zu +250°C. Verkauft als Paar.



Art.Nr	Beschreibung	Preis
5 W735	Ofenhandschuhe	21,95 €
6 T634	Ofenfäustlinge	25,95 €

Burnguard Ofenhandschuh aus Polybaumwolle

Ofenhandschuhe aus Polybaumwolle mit GussetGuard Schutz für langlebigen und einfachen Gebrauch. Wird pro Stück verkauft.



Art.Nr	Beschreibung	Preis
GG750	38cm	32,80 €
GG751	45.5cm	38,30 €

Burnguard Ofenhandschuh

Ofenhandschuh mit VaporGuard™-Oberfläche, ein wirksamer Schutz gegen Dampf, heiße Flüssigkeiten und Fett. Geeignet für alle Arten des Kochens, dieser Handschuh hat GussetGuard für mehr Beweglichkeit und Haltbarkeit. Länge 45cm. Schützt vor Temperaturen bis 250°C. Einzeln verkauft.



Art.Nr	Beschreibung	Preis
GD330	Blau	43,70 €

Schnittfester Handschuh

Blaue Handschuhe aus schnittfestem Material. Gemäß EN388 Richtlinie Niveau 5. Diese Handschuhe sind so gut wie fusselfrei, um Lebensmittelverunreinigung zu verhindern. Waschmaschinenbeständig bis 95°C. Wird per Stück verkauft. Erhältlich in den Größen M und L.



Art.Nr	Beschreibung	Preis
GD719	Blau	14,35 €

Gefrierschutzhandschuhe

Gefrierschutzhandschuh speziell entwickelt für kühle Bereiche. Eine ruznlige Latexbeschichtung sorgt für optimalen Griff, während eine sieben Gauge-Acryl-Fütterung Schutz in extremen Kältebereichen bietet. Schützt gegen Temperaturen bis -20°C. Werden paarweise verkauft.



Art.Nr	Beschreibung	Preis
CA975	Orange/blau	10,95 €

Jackstackbyrea JACKSTACK® Eurolagerregale



Qualität, Funktionalität und Langlebigkeit sind das Erfolgsrezept von Jackstack® Tellerregalen. Das System entspricht den HACCP-Richtlinien und der Kunststoff ist leicht, strapazierfähig und stabil.

- Temperaturbereich von -40° C bis +80°C
- Max. Belastbarkeit von 200kg pro Meter
- Einfache Selbstmontage ohne Werkzeug in wenigen Minuten



Spezifikation

GR920 Größe (cm): 175(H) x 100(B) x 40(T). Gewicht 20,6 kg.
 GR921 Größe (cm): 175(H) x 120(B) x 40(T). Gewicht 23 kg.
 GR922 Größe (cm): 175(H) x 140(B) x 40(T). Gewicht 30 kg.
 GR923 Größe (cm): 175(H) x 180(B) x 40(T). Gewicht 34,1 kg.
 GR924 Größe (cm): 175(H) x 200(B) x 40(T). Gewicht 37,8 kg.
 GR925 Größe (cm): 175(H) x 100(B) x 50(T). Gewicht 24,5 kg.
 GR926 Größe (cm): 175(H) x 120(B) x 50(T). Gewicht 27,3 kg.
 GR927 Größe (cm): 175(H) x 140(B) x 50(T). Gewicht 35,5 kg.
 GR928 Größe (cm): 175(H) x 180(B) x 50(T). Gewicht 40,8 kg.
 GR929 Größe (cm): 175(H) x 200(B) x 50(T). Gewicht 45,3 kg.



Art.Nr	Beschreibung	Preis
GR920	Euroregal 100cm, 40 cm tief	245,00 €
GR921	Euroregal 120cm, 40cm tief	285,00 €
GR922	Euroregal 140cm, 40cm tief	335,00 €
GR923	Euroregal 180cm, 40cm tief	425,00 €
GR924	Euroregal 200cm, 40cm tief	475,00 €
GR925	Euroregal 100cm, 50cm tief	265,00 €
GR926	Euroregal 120cm, 50cm tief	295,00 €
GR927	Euroregal 140cm, 50cm tief	395,00 €
GR928	Euroregal 180cm, 50cm tief	465,00 €
GR929	Euroregal 200cm, 50cm tief	535,00 €

Jackstack Bodenregale

Einfach zu reinigende Bodenregale sorgen dafür, dass tiefgefrorene, kalte oder trockene Produkte 25cm über den Boden stehen. Die offene Konstruktion sorgt für maximale Luftzirkulation rund um verderbliche Produkte in Kühl- und Gefriergeräten. Starkes Propylen ist rost- und korrosionsfrei und verbiegt sich nicht. Zum sicheren Verbinden von zwei Regale sind Verbindungstücke separat erhältlich.



Art.Nr	Beschreibung	Preis
GR930	Größe: 80(L) x 50(T) x 25(H)cm.	125,00 €
GR931	Größe: 100(L) x 50(T) x 25(H)cm.	150,00 €
GR932	Größe: 120(L) x 50(T) x 25(H)cm.	175,00 €

Tournus Modulare Regalsysteme



- Leichter eloxierter Aluminiumrahmen
- Herausnehmbare und geschirrspülgereignete Böden aus Polypropylen
- Standardhöhe 175cm
- In 2 Tiefen erhältlich; 40cm & 50cm
- Max. Belastbarkeit bis 150kg pro Boden
- Temperaturbereich -30°C bis +60°C
- Einfache Selbstmontage in wenigen Minuten ohne Werkzeug

1 Linearaufstellung (Standard)

Art.Nr	Beschreibung	Preis
GM600	175(H) x 69(B) x 40(T)cm	320,00 €
GM601	175(H) x 89(B) x 40(T)cm	325,00 €
GM602	175(H) x 109,2(B) x 40(T)cm	350,00 €
GM603	175(H) x 129,2(B) x 40(T)cm	380,00 €
GM604	175(H) x 149,2(B) x 40(T)cm	415,00 €
GM605	175(H) x 169,4(B) x 40(T)cm	400,00 €
GM612	175(H) x 69(B) x 50(T)cm	310,00 €
GM613	175(H) x 89(B) x 50(T)cm	330,00 €
GM614	175(H) x 109,2(B) x 50(T)cm	365,00 €
GM615	175(H) x 129,2(B) x 50(T)cm	395,00 €
GM616	175(H) x 149,2(B) x 50(T)cm	425,00 €
GM617	175(H) x 169,4(B) x 50(T)cm	450,00 €

2 Eckaufstellung (Standard)

Art.Nr	Beschreibung	Preis
GM606	175(H) x 64,9(B) x 40(T)cm	285,00 €
GM607	175(H) x 84,9(B) x 40(T)cm	275,00 €
GM608	175(H) x 105,1(B) x 40(T)cm	305,00 €
GM609	175(H) x 125,1(B) x 40(T)cm	325,00 €
GM610	175(H) x 145,3(B) x 40(T)cm	365,00 €
GM611	175(H) x 165,3(B) x 40(T)cm	385,00 €
GM618	175(H) x 64,9(B) x 50(T)cm	265,00 €
GM619	175(H) x 84,9(B) x 50(T)cm	285,00 €
GM620	175(H) x 105,1(B) x 50(T)cm	310,00 €
GM621	175(H) x 125,1(B) x 50(T)cm	335,00 €
GM622	175(H) x 145,3(B) x 50(T)cm	375,00 €
GM623	175(H) x 165,3(B) x 50(T)cm	395,00 €

TISCHSERVICE

RESTAURANT, BAR
& HOTEL

MÖBEL

EINWEGARTIKEL
& REINIGUNGKLEIDUNG
& ARBEITSSCHUHE

KÜCHE

KÜCHENMÖBEL
& TRANSPORT

GERÄTE

KÜHLEN & GEFRIEREN



Vogue Vorratsregale

Mehrzweckdrahtregal ideal für die Lagerung von Lebensmitteln, Kleidung, Küchenutensilien und vielem mehr. Anpassbar mit zusätzlichen Elementen wie Regalkanten und Trennwänden. Komplettsset beinhaltet 183cm hohe Stangen mit 4 Ablagen und Klemmen.

- Galvanisch verzinktes Metall
- Höhenverstellbare Ablagen
- Einfache Selbstmontage - kein Werkzeug notwendig
- Anpassbar mit optionalem Zubehör

Vogue Drahtregal

Voll höhenverstellbares Regal, das in wenigen Minuten aufgebaut werden kann, ohne jegliches Werkzeug. Ideal für kleine Räume. Geeignet für den Einsatz mit Rollen (separat erhältlich).



- Nickel/Chrom beschichteter Stahl
- Höhenverstellbare Ablagen
- Einfache Selbstmontage - kein Werkzeug notwendig
- Max Belastung 100kg

Spezifikation
U884 Größe (cm): 183(H ohne Räder), 195,5 (H mit Rädern) x 61(B) x 61(T).

Art.Nr	Beschreibung	Preis
U884	Vorratsregal	99,95 €
U885	Räder (4er Pack)	19,95 €



Erhältlich in 4 Breiten und 2 Tiefen, Höhe 183cm

45,7cm Tief

Spezifikation
L927 Max Belastung 220kg.
L928 Max Belastung 240kg.
L929 Max Belastung 280kg.
L939 Max Belastung 340kg.

Art.Nr	Beschreibung	Preis
L927	91,5(B) x 45,7(T)cm	109,00 €
L928	122(B) x 45,7(T)cm	129,00 €
L929	152,5(B) x 45,7(T)cm	139,00 €
L939	183(B) x 45,7(T)cm	169,00 €
N435	Ersatzregalclips (2er Pack)	2,60 €
U271	Aufsteckbare seitliche Begrenzung (45,7cm Ablage)	5,45 €
U885	Räder (4er Pack)	19,95 €

61cm tief

Spezifikation
U256 Max Belastung 160kg.
U257 Max Belastung 240kg.
U258 Max Belastung 320kg.
U259 Max Belastung 340kg.

Art.Nr	Beschreibung	Preis
U256	91,5(B) x 61(T)cm	95,00 €
U257	122(B) x 61(T)cm	120,00 €
U258	152,5(B) x 61(T)cm	135,00 €
U259	183(B) x 61(T)cm	155,00 €
N435	Ersatzregalclips (2er Pack)	2,60 €
U272	Aufsteckbare seitliche Begrenzung (61cm Ablage)	6,50 €
U885	Räder (4er Pack)	19,95 €

Modulares Regalsystem

VOGUE

Regale können in wenigen Minuten montiert werden. Einfach die Kunststoffclips auf dem Stangengestell in Position bringen, die Regalböden über die Stangen bis auf die Clips schieben und andrücken. Kein Werkzeug erforderlich!



SO ERWEITERN SIE IHR REGALSYSTEM:

1. Bestellen Sie ein 2er Pack Stangen in der gewünschten Höhe.



2. Bestellen Sie die erforderliche Menge an Regalböden oder -körben.

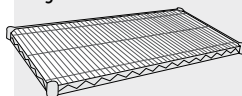

3. Bestellen Sie ein Set Verbindungshaken N-Form pro Regalboden oder -korb.



4. Dann bauen Sie alles zusammen und Ihr Regal ist erweitert.

Vogue Ablageböden

2er Pack Regalablagen mit 4 Paar Regalclips.



Art.Nr	Beschreibung	VE	Preis
U889	91,5(B) x 45,7(T)cm	2	37,95 €
U890	122(B) x 45,7(T)cm	2	49,95 €
U891	152,5(B) x 45,7(T)cm	2	52,95 €
U892	91,5(B) x 61(T)cm	2	51,95 €
U893	122(B) x 61(T)cm	2	54,95 €
U894	152,5(B) x 61(T)cm	2	62,95 €

Vogue Tiefe Körbe

2er Pack. 10,5cm tiefe Körbe für den Einsatz mit 45,7cm tiefer Regaleinheit. Ausgestattet mit 4 Paar Regalclips.

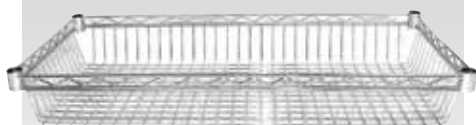

Art.Nr	Beschreibung	VE	Preis
Y495	91,5(B) x 45,7(T)cm	2	49,95 €
Y496	122 x 45,7cm	2	59,95 €

Vogue Stangengestell

Stangengestell im 2er-Pack geliefert.



Art.Nr	Beschreibung	VE	Preis
U886	66cm Ersatzstangen	2	13,50 €
U887	127cm Ersatzstangen	2	17,65 €
U888	183cm Ersatzstangen	2	20,80 €

Vogue Räder

4er Pack (davon 2 feststellbar).



Art.Nr	Beschreibung	Preis
U885	Räder (4er Pack)	19,95 €

Vogue Aufsteckbare seitliche Begrenzung

Für Vorderseite oder am Ende des Regals.



Art.Nr	Beschreibung	Preis
U271	45,7cm Ablage	5,45 €
U272	61cm Ablage	6,50 €

Vogue Ersatzregalclips



Art.Nr	Beschreibung	Preis
N435	Ersatzregalclips (2er Pack)	2,60 €

Vogue Verbindungshaken

Verbindet 2 Ablageböden ohne extra Stangengestell.



Art.Nr	Beschreibung	VE	Preis
U895	2er Pack	2	2,35 €

Vogue Stege



Quadratischer Bodensteg aus Polypropylen mit Löchern für Luftzirkulation. Geeignet für Räume, in denen Waren auf dem Boden gelagert werden müssen. Einfach ineinander zu klicken und zu reinigen.

Art.Nr	Beschreibung	VE	Preis
CF205	Steg	2	12,95 €

Spezifikation
CF205 Max Belastung 1000kg. Größe (cm): 4(H) x 33,5(B) x 33,5(T).

Vogue Steg

Einfach zu reinigender Steg. Ideal zur Lagerung von gefrorenen, gekühlten oder trockenen Produkten.



- Ausgestattet mit Schlitzen für die Luftzirkulation
- Starkes Polypropylen

Art.Nr	Beschreibung	Preis
GC536	Bodensteg 91 x 53cm	130,00 €

TISCHSERVICE

RESTAURANT, BAR & HOTEL

MÖBEL

EINWEGARTIKEL & REINIGUNG

KLEIDUNG & ARBEITSSCHUHE

KÜCHE

KÜCHENMÖBEL & TRANSPORT

GERÄTE

KÜHLEN & GEFRIEREN

Vogue GN Regalwagen



Wird flachverpackt geliefert für einfache Selbstmontage. Versehen mit 4 Rädern, davon 2 mit Bremsen. Edelstahl Rahmen mit 4 Stoßdämpfern. 8 cm Zwischenraum.

- Edelstahl Konstruktion
- 4 Räder, davon 2 mit Bremse
- Einfache Selbstmontage

Art.Nr	Beschreibung	Preis
1 GG498	GN 1/1 7 Etagen	150,00 €
2 GG499	GN 2/1 15 Etagen	240,00 €
3 U376	GN 1/1 20 Etagen	220,00 €

Spezifikation
 GG498 Größe (cm): 90(H)x 55,7(B)x 38(T).
 Gewicht: 10,4kg.
 GG499 Größe (cm): 172(H)x 77(B)x 58,5(T).
 Gewicht: 17kg.
 U376 20 Roste: 6,8cm. Größe (cm): 170(H) x 38(B) x 56(T).

Gastro-M Regalwagen

Stabile, robuste Regalwagen mit 4 Rollen, davon 2 mit Bremse.



Art.Nr	Beschreibung	Preis
DS456	10 Etagen	330,00 €
DS459	18 Etagen	380,00 €

Gastro-M Regalwagen GN1/1

Stabile, robuste GN-Regalwagen mit 4 Rollen, davon 2 mit Bremse.



Art.Nr	Beschreibung	Preis
DS454	10 Etagen	285,00 €
DS457	18 Etagen	330,00 €

Gastro-M Regalwagen GN2/1

Stabile, robuste GN-Regalwagen mit 4 Rollen, davon 2 mit Bremse.



Art.Nr	Beschreibung	Preis
DS455	10 Etagen	330,00 €
DS458	18 Etagen	385,00 €

Tournus Zusammenschiebbare 1/1 GN Regalwagen

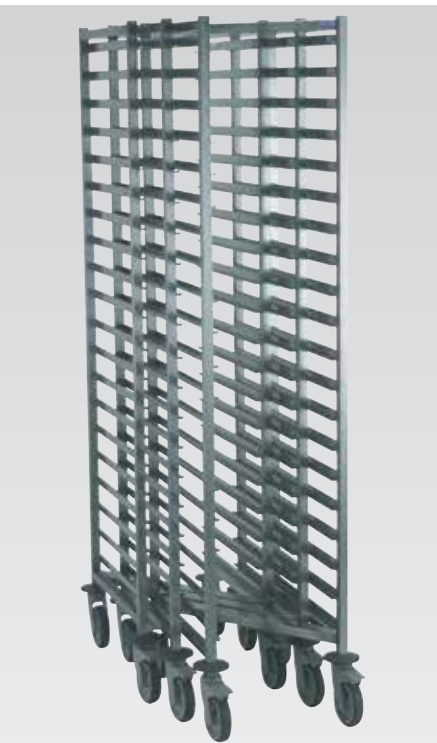

- Komplett geschweißte Edelstahlkonstruktion
- 77mm Abstand zwischen Etagen
- Max. Belastung bis 250kg
- 4 Schwenkräder, davon 2 mit Bremse

Spezifikation
CG196 20 Etagen. Abstand zwischen Etagen 77mm. Max. Belastung bis 250kg. Größe: 65,5(L) x 44,5(B) x 178,5(H)cm.

Art.Nr	Beschreibung	Preis
CG196	1/1 GN Z-Modell 20 Etagen	545,00 €

Tournus GN Regalwagen



- Komplett geschweißte Edelstahlkonstruktion
- 77mm Abstand zwischen Etagen
- Max. Belastung 250kg
- 4 Schwenkräder, wovon 2 mit Bremse

Spezifikation
CG186 20 Etagen. Abstand zwischen Etagen 77mm. Max. Belastung 250kg. Größe: 63,8(L) x 45,4(B) x 165 (H)cm.
CG188 20 Etagen. Abstand zwischen Etagen 77mm. Max. Belastung bis 250kg. Größe: 77,5(L) x 66(B) x 178,5(H)cm.

Art.Nr	Beschreibung	Preis
CG186	1/1 GN Regalwagen 20 Etagen	425,00 €
CG188	2/1 GN Regalwagen 20 Etagen	435,00 €

Tournus Korbwagen



- Komplett geschweißte Edelstahlkonstruktion
- 167mm Abstand zwischen Etagen
- 4 Schwenkräder, davon 2 mit Bremse

Spezifikation
GL889 8 Etagen. Größe 63(L) x 63(B) x 178,5(H)cm

Art.Nr	Beschreibung	Preis
GL889	Korbwagen	460,00 €

Tournus Euronorm Regalwagen

Ausgestattet mit vier Rädern mit Ringpuffern für sicheren und schnellen Transport.

- Komplett geschweißte Edelstahlkonstruktion
- 70mm Abstand zwischen Etagen
- Max. Belastung bis 250kg
- 4 Schwenkräder, davon 2 mit Bremse



Spezifikation
GM598 9 Etagen. Abstand zwischen Etagen 70mm. Max. Belastung bis 250kg. Größe: 72,5(L) x 54(B) x 90(H)cm.
GM599 9 Etagen. Abstand zwischen Etagen 75mm. Max. Belastung bis 250kg. Größe: 72,5(L) x 54(B) x 178,5(H)cm.

Art.Nr	Beschreibung	Preis
GM598	9 Etagen	415,00 €
GM599	20 Etagen	495,00 €

Tournus GN Regalwagen



- Komplett geschweißte Edelstahlkonstruktion
- 81mm Abstand zwischen Etagen
- Max. Belastung bis 250kg
- 4 Schwenkräder, davon 2 mit Bremse

Spezifikation
CG193 8 Etagen. Abstand zwischen Etagen 81mm. Max. Belastung bis 250kg. Größe: 65,5(L) x 44,5(B) x 90(H)cm.
CG221 8 Etagen. Abstand zwischen Etagen 81mm. Max. Belastung bis 250kg. Größe: 77,5(L) x 66(B) x 90(H)cm.

Art.Nr	Beschreibung	Preis
CG193	1/1 GN Regalwagen 8 Etagen	395,00 €
CG221	2/1 GN Regalwagen 8 Etagen	435,00 €

Tournus Euronorm Korbwagen



- Komplett geschweißte Edelstahlkonstruktion
- Max. Belastung 80kg
- 4 Schwenkräder, davon 2 mit Bremse

Art.Nr	Beschreibung	Preis
GL890	60x40cm	210,00 €

TISCHSERVICE
RESTAURANT, BAR & HOTEL
MÖBEL
EINWEGETRICKEL & REINIGUNG
KLEIDUNG & ARBEITSSCHUHE
KÜCHE
KÜCHENMÖBEL & TRANSPORT
GERÄTE
KÜHLEN & GEFRIEREN

Craven Tablettwagen

Vollverschweißter Tablettwagen mit Stoßdämpfern. Mit bis zu 100 Tablett mit einer maximalen Größe von 48,5 x 38cm zu beladen (separat erhältlich).

NEU

- Graue Epoxid-Beschichtung
- 4 streifenfreie Rollen (2 mit Bremse)
- Vollverschweißst geliefert



Spezifikation
P102 Größe (cm): 84(H) x 62,5(B) x 49,5(T) |
Gewicht: 9,7kg

Art.Nr	Beschreibung	Preis
P102	Tablettwagen	275,00 €

Craven Tablettspender

Verchromte Tablettspender-Einheit. Maximale Tablettgröße: 46 x 36cm. Zum Platzieren auf dem Boden oder auf Arbeitsflächen. Geeignet für den Einsatz mit Fahrgestell DM343. Kapazität: 30 Tablett.

NEU



Spezifikation
DM342 Maximale Belastung: 60kg | Größe (cm): 71,3(H) x 49,3(B) x 38,5(L) | Gewicht: 4kg

Art.Nr	Beschreibung	Preis
DM342	Tablettspender	280,00 €

Eais Abräumwagen

Abräumwagen mit gebremsten Rollen und Stoßdämpfern für zusätzliche Sicherheit. Vollmontiert geliefert.

NEU

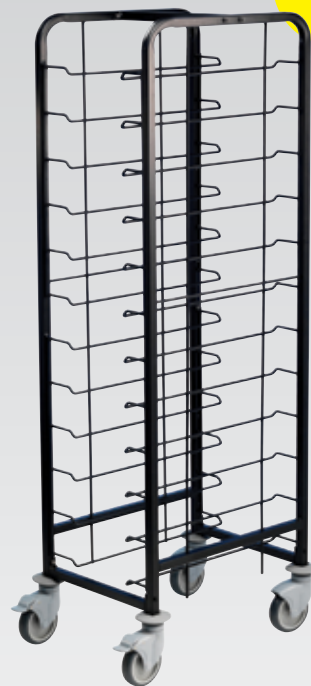

- Pulveremallierter Stahl
- Rollen mit Bremsen
- Vollmontiert geliefert

Art.Nr	Preis
DP290	445,00 €
DP291	495,00 €

Craven Tablettwagen

Tablettwagen mit Stoßdämpfern und Laufschiene mit Stopp. Für Tablettgrößen von minimal 33(B) x 43(L)cm und maximal 36(B) x 46(L)cm (separat erhältlich). Abstand zwischen den Tablett: 10,3cm.

NEU

- Epoxid-beschichteter Stahlrahmen
- 4 abriebfreie Rollen, davon 2 mit Bremse
- Vollverschweißst geliefert



Spezifikation
P103 Größe (cm): 139,3(H) x 48,5(B) x 57,8(T) |
Gewicht: 15kg
P104 Größe (cm): 150(H) x 109,5(B) x 40,5(T)

Art.Nr	Beschreibung	Preis
P103	10 Tablett	510,00 €
P104	20 Tablett	625,00 €

Craven Tablettwagen

Tablettwagen mit 7 Etagen (Abstand: 17cm) für größere Gegenstände wie Tassen und Gläser. Vollverschweißst.

NEU

- Graue Emaillierung
- Geeignet für Tablettgrößen von minimal 33(B) x 43(L)cm und maximal 36(B) x 46(L)cm
- 2 Rollen mit Bremsen und 2 Schwenkrollen (12,7cm)
- Platz für 7 Tablett



Spezifikation
GG137 7 Etagen | Maximale Belastung: 70kg |
Tablettgrößen: min. 33(B) x 43(L)cm, max. 36(B) x 46(L)cm | Größe: 139,3(H) x 48,5(B) x 57,8(T) |
Gewicht: 16,6kg

Art.Nr	Beschreibung	Preis
GG137	7 Etagen	435,00 €

Tellerstapler



Abräumsystem für Teller. Die JACKSTACK Tellerstapler bieten Ihnen die Möglichkeit 12 bis 104 zubereitete Teller zu stapeln. JACKSTACK® ist für alle Teller geeignet. Das ganze JACKSTACK® Sortiment besteht aus mobilen, Tisch- und Wandmodellen, eine Notwendigkeit für jede professionelle Küche!

- Kratz- und rostbeständig
- 20% weniger Arbeit, 25% weniger Servierzeit, 30% mehr Platz
- In Minuten zu montieren und mit Schieben & Setzen in wenigen Sekunden die richtige Tellergröße



Jackstack Mobiles Modell 104 Teller

Mobiles Tellergestell. Es können 2 verschiedene Tellergrößen gleichzeitig genutzt werden. 5cm Abstand zwischen den Tellerhaltern. Abmessung: 179(H) x 60 x 60cm.



Art.Nr	Beschreibung	Preis
L531	104 Teller	995,00 €

Mobiles Modell 88 Teller

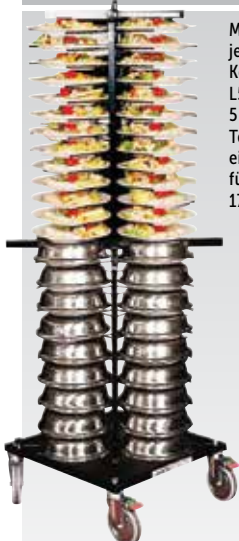

Mobiles Tellergestell. Für jede Tellergröße geeignet. Kombination aus Modellen L528 und L531. Sektion mit 5 cm Abstand zwischen den Tellerhaltern für 52 Teller und eine Sektion von 8 cm Abstand für 36 Teller. Abmessung 179(H) x 60 x 60cm.

Art.Nr	Beschreibung	Preis
DN633	88 Teller	945,00 €

Jackstack Wandmodell 12 Teller



Verstellbares Wandmodell. An jeder Wand zu montieren. Für jede Tellergröße geeignet. 5cm Abstand zwischen den Tellerhaltern. Abmessung 70(H) x 24cm

Art.Nr	Beschreibung	Preis
L577	12 Teller	170,00 €

Jackstack Mobiles Modell 52 Teller

Mobiles Tellergestell. Für jede Tellergröße geeignet. Die Möglichkeit besteht 2 verschiedene Tellergrößen gleichzeitig zu benutzen. 8 cm Abstand zwischen den Tellerhaltern. Spezial für Teller mit höherem Rand oder zum Gebrauch mit Deckel. Abmessung 179(H) x 60 x 60cm.



Art.Nr	Beschreibung	Preis
L529	52 Teller	635,00 €

Jackstack Kunststoffhülle

Thermohülle zur Nutzung mit JS104, JS088 und JS072 Tellerstapler. Hält während des Transports 72-104 Teller auf Temperatur mit warmen oder kalten Speisen. Gefertigt aus hochwertigem, industriellem, isolierendem Stoff mit einer Zwischenschicht aus Polyesterfaser.



Art.Nr	Beschreibung	Preis
GS029	Thermoabdeckung	455,00 €

Jackstack Tischmodell 12 Teller



Freistehendes Gestell. Ideal für Tisch oder Theke. Für jede Tellergröße geeignet. 5 cm Abstand zwischen den Tellerhaltern. Abmessung 73(H) x 29 x 30cm

Art.Nr	Beschreibung	Preis
L533	12 Teller	220,00 €

Jackstack Mobiles Modell 72 Teller



Mobiles Tellergestell. Für jede Tellergröße geeignet. Die Möglichkeit besteht 2 verschiedene Tellergrößen gleichzeitig zu benutzen. 8 cm Abstand zwischen den Tellerhaltern. Spezial für Teller mit höherem Rand oder zum Gebrauch mit Deckel. Abmessung 179(H) x 60 x 60cm.

Art.Nr	Beschreibung	Preis
L528	72 Teller	880,00 €

Jackstack Kunststoffhülle

Kunststoffhülle mit Reißverschluss, die Ihre Speisen gleichzeitig schützt und sie auf der richtigen Temperatur hält. Langlebig und einfach zu reinigen. Passt auf mobile Modelle sowie auf Tischmodelle (L528, DN633 und L531).



Art.Nr	Beschreibung	Preis
L534	Kunststoffhülle	75,00 €

TISCHSERVICE

RESTAURANT, BAR & HOTEL

MÖBEL

EINWEGARTIKEL & REINIGUNG

KLEIDUNG & ARBEITSSCHUHE

KÜCHE

KÜCHENMÖBEL & TRANSPORT

GERÄTE

KÜHLEN & GEFRIEREN

KÜCHENMÖBEL & TRANSPORT / REGALE & SERVIERWAGEN

Craven Abräumwagen 2 Etagen

Vollverschweißter Abräumwagen mit eingepressten Ablagen mit Aufkantungen, um Verschütten zu vermeiden, und 3 Aussparungen für GN-Behälter in Größe GN 1/3 (separat erhältlich). Das Loch für Müllsäcke hat einen Durchmesser von 20,1cm (Aussparung), mit Gummieinsatz 16,5cm.

NEU

- Edelstahl
- Vollständig montiert
- 4 Schwenkrollen
- Stoßfänger an den Ecken
- Gummiring zum Befestigen von Müllsäcken



Spezifikation
DM344 Maximale Belastung: 60kg (wenn gleichmäßig verteilt) | Größe: 97(H) x 92,1(B) x 67,1(L)cm | Gewicht: 20kg

Art.Nr	Beschreibung	Preis
DM344	2 Etagen	795,00 €

Vogue Verchromter Servierwagen

Leichtgewichtiger Servierwagen mit feststellbaren Rädern für zusätzliche Sicherheit.

- Verchromter Stahl
- 2 Feststellrollen
- Einfache Selbstmontage



Spezifikation
CC430 2 Ablagen. Größe (cm): 96(H) x 91(B) x 46(T). Gewicht 14,2kg.
CC432 3 Ablagen. Größe (cm): 96(H) x 91(B) x 46(T). Gewicht 18kg.

Art.Nr	Beschreibung	Preis
1 CC430	2 Ablagen	110,00 €
2 CC432	3 Ablagen	120,00 €

Tournus Servierwagen



- Komplett geschweißte Edelstahlkonstruktion
- Geräuscharme Ablagen
- 4 Schwenkräder, davon 2 mit Bremse
- Belastbarkeit bis zu 50kg pro Ablage
- Erhältlich mit 2, 3 oder 4 Ablagen



Art.Nr	Beschreibung	Preis
3 GL885	2 Ablagen 800 x 530mm	340,00 €
4 GL886	3 Ablagen 800 x 530mm	390,00 €

Vogue Abräumwagen

Edelstahlwagen ideal für Hotels, Schulen und Krankenhäuser. Stoßfänger an allen 4 Rädern bieten zusätzliche Sicherheit. Bremsen an 2 Rädern. Einfache Selbstmontage. Zur Verwendung mit J849 Abräumbehälter (3 im Lieferumfang).

- Edelstahl
- 2 Räder mit Bremsen
- Stoßfänger an allen 4 Rädern
- Flach verpackt für einfache Montage
- 3 x J849 Abräumbehälter im Lieferumfang
- Mit Raum für 2 mal DN803 Abräumbehälter (16L). Nicht im Lieferumfang.



Art.Nr	Beschreibung	Preis	Spezifikation
DK738	Edelstahl Abräumwagen	195,00 €	DK738 Größe (cm): 90(H) x 82(B) x 44(T). Gewicht: 7,35 kg
DN803	12L Papierkorb	9,65 €	DN803 Größe (cm): 31(H) x 29(B) x 20(T).
J849	Abräumbehälter	7,95 €	L367 Größe (cm): 26,5(H) x 26(B) x 17,5(T).
L367	6L Papierkorb	5,95 €	

Vogue Servierwagen

Ausgestattet mit einer 10cm tiefen Ablage und 2 Standardablagen.

- Edelstahlkonstruktion
- 4 x Rollen (2 x Feststellrollen)
- Einfache Selbstmontage



Spezifikation
CC365 Größe (cm): 94(H) x 85,5(B) x 53,5(T). Gewicht 17kg.

Art.Nr	Beschreibung	Preis
CC365	Servierwagen	220,00 €

Rubbermaid X-tra Servierwagen

Langlebiger, extra breiter Servierwagen mit robustem Aluminiumgestell. Große Ablageflächen mit einer max. Belastbarkeit von 135 kg.

- Polypropylen Konstruktion
- Leise, streifenfreie Räder
- Einfache Selbstmontage
- Abstand zwischen den Ablagen: 29,8cm



Spezifikation
Größe: 48(B)x 74(T) (mit Handgriffen 103,5 (B); Größe Ablage (cm): 96(H) x 103(B) x 51(T).

Art.Nr	Beschreibung	Preis
F681	Weiß	365,00 €

Vogue Polypropylene Servierwagen

Servierwagen mit robustem Gehäuse aus langlebigem Polypropylen, perfekt für den langjährigen Einsatz in Hotels, Restaurants und anderen Einrichtungen. Abfall- und Besteckbehälter separat erhältlich. Ausgestattet mit 4 Rädern, wovon 2 feststellbar sind.



In 2 Größen erhältlich

- Einfach zu reinigen
- 4 x Rollen
- Einfache Selbstmontage

Spezifikation

CF101 Max. Belastung 150kg. Größe (cm): 96(H) x 41,5(B) x 83(T). Gewicht 11,2kg.
 CF102 Max. Belastung 130kg. Größe (cm): 96(H) x 52(B) x 107(T). Gewicht 16kg.
 J702 Größe (cm): 18(H) x 33(B) x 23(T).
 J691 Größe (cm): 56(H) x 33,5(B) x 24,5(T).

Art.Nr	Beschreibung	Preis
1 CF101	Kompakt	82,95 €
2 CF102	Groß	89,95 €
3 J702	9,25L Besteckbehälter	14,95 €
4 J691	29L Abfallbehälter	24,95 €



Cambro Tellerwagen

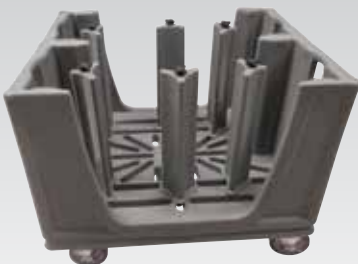

Art.Nr	Beschreibung	Preis
CT438	Blaugrau	1350,00 €

Vogue Servierwagen aus Edelstahl

Langlebige Edelstahlservierwagen ideal für Hotels, Restaurants und andere Institutionen, in denen Hygiene und Gesundheit im Vordergrund stehen. Leicht zu manövrieren mit Handläufen an beiden Enden. Max. Belastbarkeit 128kg.



Vogue Besteckbehälter

Hängebehälter für Besteck aus Edelstahl und 1/3 Gastronormgröße (20cm tief). Für Abräumwagen.



Art.Nr	Beschreibung	Preis
S309	7,5 L Behälter zum Anhängen	22,40 €

Spezifikation

F996 Klein Größe (cm): 82,5(H) x 71(B) x 40,5(T).
 F997 Mittel Größe (cm): 85,5(H) x 81(B) x 45,5(T).
 F998 Groß Größe (cm): 93(H) x 86(B) x 53,5(T).
 F995 Klein Größe (cm): 81(H) x 71(B) x 40,5(T).
 F994 Mittel Größe (cm): 85,5(H) x 81(B) x 45,5(T).
 F995 Groß Größe (cm): 93(H) x 86(B) x 53,5(T).

Art.Nr	Beschreibung	Preis
4 F996	2 Ablagen klein	74,95 €
F997	2 Ablagen mittel	82,95 €
F998	2 Ablagen groß	92,95 €
5 F993	3 Ablagen 81 x 71 x 40,5cm	88,95 €
F994	3 Ablagen 85,5 x 81 x 45,5cm	94,95 €
F995	3 Ablagen 93 x 86 x 53,5cm	99,95 €



Cambro Servierwagen

Stabiler, einfach zu reinigender Servierwagen, mit dem auch schwere Gegenstände einfach transportiert werden können. Mit Polypropylen-Ablagen und einem stabilen, aber trotzdem leichten Aluminiumrahmen.



Art.Nr	Beschreibung	Preis
6 CT349	Servierwagen	175,00 €
7 CT400	Großer Servierwagen	260,00 €
8 CT373	Besteckhalter	42,95 €
9 CT384	Abfalleimer	72,95 €
10 CT418	Seitenplatten Set	26,95 €

Spezifikation

CT349 Größe (cm): 96,5(H) x 83,5(B) x 41(T). Gewicht 12kg.
 CT400 Größe (cm): 96(H) x 101,5(B) x 54(T). Gewicht 17kg.
 CT373 Größe (cm): 18,5(H) x 33(B) x 24(T). Gewicht 1,3kg.
 CT384 Größe (cm): 56(H) x 33(B) x 24(T). Gewicht 2,9kg.
 CT418 Größe (cm): 29,8(H) x 80,3(B) x 45(T). Gewicht 3,1kg.

TISCHSERVICE

RESTAURANT, BAR & HOTEL

MÖBEL

EINWEGARTIKEL & REINIGUNG

KLEIDUNG & ARBEITSSCHUHE

KÜCHE

KÜCHENMÖBEL & TRANSPORT

GERÄTE

KÜHLEN & GEFRIEREN

KÜCHENMÖBEL & TRANSPORT / REGALE & SERVIERWAGEN

Vogue Servierwagen



Ein robuster, langlebiger und moderner Wagen für den Restaurant-, Hotel- oder Behördenbetrieb. Rolltüren verbergen und schützen die Ladung.



Spezifikation
DK737 33cm Abstand zwischen Böden.
Größe (cm): 105(H) x 98(B) x 46(T).
Gewicht 23,84 kg.

Art.Nr	Beschreibung	Preis
DK737	Servierwagen	310,00 €

Jantex Wäschewagen

Vielseitiger platzsparender Wagen, der sich auf 20% der ursprünglichen Größe falten lässt für einfache Lagerung. Durch Schließclips lässt sich der Beutel einfach austauschen. Vier streifenfreie Lenkrollen. Ersatzbeutel (220L) sind separat erhältlich.



Spezifikation
L616 Größe (cm): offen, 99(H) x 55(B) x 60(T) gefaltet, 120(H) x 62(B) x 22(T).

Art.Nr	Beschreibung	Preis
L616	Wäschewagen	115,00 €
L617	Reservebeutel 220L	29,95 €

Jantex Haushaltswagen

Eine komplette Lösung für den Haushalt. Langlebiger Kunststoffwagen mit 2 waschbaren Nylonsäcken, verstellbaren Fachböden, Stoßfänger und streifenfreien Rädern. Großes Modell hat abschließbare Türen.



Spezifikation
DL011 Größe (cm): 98,5(H) x 54(B) x 150(T). Gewicht 33,6kg.
DL012 Größe (cm): 128,5(H) x 54(B) x 154(T). Gewicht 39,6kg.

Art.Nr	Beschreibung	Preis
DL011	Standard 2 x 77L-Säcke	300,00 €
DL012	Groß 2 x 90L-Säcke	435,00 €

Faltbarer Transportwagen

Wendiger Transportwagen mit zwei Schwenkrädern und Handgriff mit Verriegelung. Ladekapazität bis 100kg.



Spezifikation
CD529 Größe Plattform (cm): 74x48. Größe (cm): offen, 70(H) x 72(B) x 46,5(T), geschlossen 72(H) x 46,5(B) x 11,5(T). Max. Belastung 100kg. Gewicht 5,5kg.

Art.Nr	Beschreibung	Preis
CD529	Faltbarer Transportwagen	55,00 €

Jantex Sackkarre

Ideal, um Lieferungen zur Küche zu transportieren. Gefertigt aus robustem Stahl und schwerer Arbeit gewachsen. Mit Bindegurt, um Gegenstände gut zu sichern und Unfälle zu verhindern. Durch die komfortablen Kunststoffgriffe und Gummiräder kann die Karre leicht gewendet werden, damit Sie effizient arbeiten können.



Spezifikation
CN954 Größe (cm): 130(H) x 34(B) x 35(T).

Art.Nr	Beschreibung	Preis
CN954	250kg Kapazität	65,00 €

Vogue Faltbare Sackkarre

Stabile und leichtgewichtige Sackkarre aus Aluminium mit strapazierfähigen Rädern. Komplett faltbar für einfache Lagerung. Platte und Räder gehen gleichzeitig auf. Universell einsetzbar.



Spezifikation
CD553 Max. Belastung 45kg. Größe (cm): offen 93(H) x 39(B) x 39(T), geschlossen 68,5(H) x 39(B) x 4,5(T). Gewicht 4,2kg.

Art.Nr	Beschreibung	Preis
CD553	45kg Ladekapazität	49,95 €

Vogue Tritthocker

Einfach zu bewegener Tritthocker auf Rollen. 150kg Belastbarkeit.



Spezifikation
CB913 Größe (cm): 43(H) x 43(Ø). Gewicht 2,8kg.

Art.Nr	Beschreibung	Preis
CB913	Hocker	45,00 €

Vogue Tritthocker

Leicht manövrierbarer Hocker auf Rollen, die bei Belastung sperrbar sind. Max. Gewicht 160kg.



Spezifikation
L656 Größe (cm): 33(H) x 40,5(Ø).

Art.Nr	Beschreibung	Preis
L656	Tritthocker	75,00 €

Vogue Klappleiter

Klappbare Trittleiter für einfache Lagerung aus strapazierfähigem robustem Stahl.



Spezifikation
F018 Größe (cm): 90(H) x 47(B) x 3(T). Max. Belastung 150kg. Gewicht 3,8kg.
F019 Größe (cm): 115(H) x 46(B) x 3(T). Max. Belastung 150kg. Gewicht 5,5kg.

Art.Nr	Beschreibung	Preis
1 F018	2-stufig	29,95 €
2 F019	3-stufig	42,95 €

Vogue Arbeitstisch mit Schneidebrett

Tischeinheit mit umdrehbarem, hochdichtem, 35 mm dickem Schneidebrett. Das Schneidebrett kann für die Reinigung abgenommen werden.



Art.Nr	Beschreibung	Preis	Spezifikation
CF740	50 x 50cm	220,00 €	CF740 Größe (cm): 90(H) x 50(B) x 50(T). Gewicht 18kg.

Vogue Arbeitstisch mit Schneidebrett 25mm

Integriertes Schneidebrett und Regalboden. Das umdrehbare, hochdichte, 25mm dicke Schneidebrett kann zur Reinigung abgenommen werden.



Art.Nr	Beschreibung	Preis	Spezifikation
CB911	90 x 60cm	290,00 €	CB911 Größe (cm): 90(H) x 90(B) x 60(T). Gewicht 32,8kg.

Vogue Edelstahl Ecktisch

Raumsparender Ecktisch aus Edelstahl. Beine und untere Ablage aus galvanisiertem Stahl. Kann mit anderen Arbeitstischen aus diesem Sortiment kombiniert werden.



Art.Nr	Beschreibung	Preis	Spezifikation
CB907	60cm tief	220,00 €	CB907 Größe (cm): 90(H) x 80(B) x 60(T). Gewicht 26,8kg.
GL278	70cm tief	245,00 €	GL278 Größe (cm): 90(H) x 90(B) x 70(T). Gewicht 32kg.

Vogue Arbeitstisch faltbar

Starke, robuste und praktische Arbeitstische. Ideal zum Mitnehmen, tragbar und einfach zu montieren. Perfekt als Teil der Grundausstattung Ihrer Küche oder wenn Sie freie Räume effizient nutzen möchten. Hochwertige polierte Edelstahlkonstruktion.

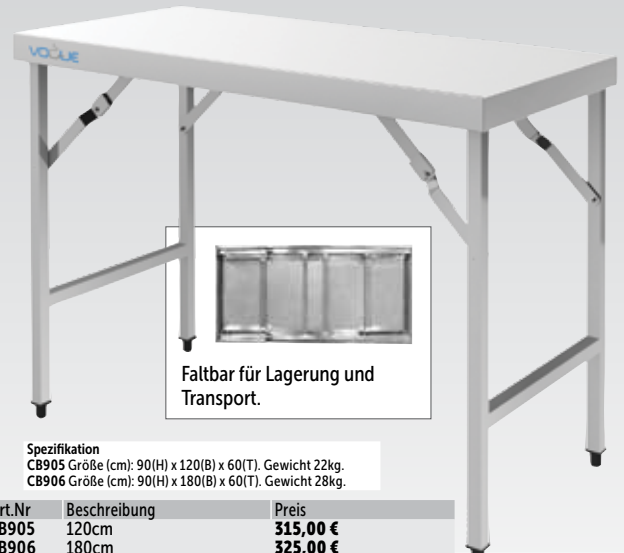

Faltbar für Lagerung und Transport.

Art.Nr	Beschreibung	Preis
CB905	120cm	315,00 €
CB906	180cm	325,00 €

Vogue Central Island Tisch aus Edelstahl

Praktisch, zuverlässig und preiswert bietet dieser hochwertige Tisch eine perfekte Grundlage für jede Küche.



- 1,2mm dickes Edelstahl
- Füße und untere Ablage aus galvanisiertem Stahl
- Flach verpackt für einfache Selbstmontage
- Höhe einstellbar

Art.Nr	Beschreibung	Preis
GL279	Tisch	395,00 €

Vogue Tisch für Haubenspülmaschinen

Robuster Edelstahltisch für Durchlaufgeschirrspüler. Ideal für vielbeschäftigte Großküchen und Restaurants. In zwei Breiten erhältlich.



- Strapazierfähiger Edelstahl
- Geeignet für die meisten Durchlaufgeschirrspüler
- Flachverpackt geliefert für einfache Selbstmontage

Art.Nr	Beschreibung	Preis
GJ533	60cm links	185,00 €
GJ534	60cm rechts	185,00 €
GJ535	110cm links	230,00 €
GJ536	110cm rechts	230,00 €

TISCHSERVICE

RESTAURANT, BAR & HOTEL

MÖBEL

EINWEGARTIKEL & REINIGUNG

KLEIDUNG & ARBEITSSCHUHE

KÜCHE

KÜCHENMÖBEL & TRANSPORT

GERÄTE

KÜHLEN & GEFRIEREN

KÜCHENMÖBEL & TRANSPORT / ARBEITSTISCHE & SPÜLTISCHE

Buffalo Bankettschrank

Hohe Kapazität mit Platz für 32x GN 1/1-Behälter. Ideal zum Warmhalten von großen Mengen an Lebensmitteln auf der perfekten Temperatur. Dank des internen Reservoirs wird Austrocknen vorgebeugt. Ideal für Veranstaltungen.



- 32x 1/1 GN oder 16x 2/1 GN
- Einfach zu befüllen, zu entleeren und zu bewegen
- Schnelles und einfaches Erwärmen

Spezifikation
CP829 230V, 1,4kW, 6, 5A, Einphasig, Temperaturbereich: 70°C bis 82°C.
Größe (cm): 177(H) x 80,7(B) x 88,5(T). Gewicht: 110kg.

Art.Nr	Beschreibung	Preis
CP829	32 x 1/1 GN oder 16x 2/1 GN	2175,00 €

Vogue Wandregale aus Edelstahl

Starke Edelstahlregale zum Aufhängen und Lagern von Kochgeschirr und Küchengeräten. Komplett geliefert mit robuster Wandhalterung.



Spezifikation
CD551 Max Belastung 75kg. Größe (cm): 22,5(H) x 120(B) x 30(T).
Gewicht 6kg.
CD552 Max Belastung 95kg. Größe (cm): 22,5(H) x 150(B) x 30(T).
Gewicht 9kg.

Art.Nr	Beschreibung	Preis
CD551	120 x 30cm	95,00 €
CD552	150 x 30cm	120,00 €

Vogue Mikrowellenwandregal aus Edelstahl

Robustes Ofen-/Mikrowellenregal aus Edelstahl. Einfach zu reinigen und komplett geliefert mit Montagematerial. Einfache Selbstmontage.



Spezifikation
CD550 Max. Belastung 35kg. Größe (cm): 49(H) x 56(B) x 46(T). Gewicht 8kg.
CB912 Max Belastung 35kg. Größe (cm): 49(H) x 56(B) x 56(T). Gewicht 8,8kg.

Art.Nr	Beschreibung	Preis
CD550	Wandregal 56 x 46cm	130,00 €
CB912	Wandregal 56 x 56cm	140,00 €

Vogue Wandregale aus Edelstahl

Robuste Konstruktion komplett aus rostfreiem Edelstahl mit einer maximalen Tragfähigkeit von je 50kg, ideal für Küchenmaterial. Lieferung mit Halterungen.



Art.Nr	Beschreibung	Preis
Y749	60 x 30cm	65,00 €
Y750	90 x 30cm	75,00 €
Y751	120 x 30cm	95,00 €
Y752	150 x 30cm	105,00 €
Y753	180 x 30cm	125,00 €

Vogue Gitterwandregal

Mehrzweckdrahtregal in robuster Konstruktion und ideal für die Lagerung von Küchenutensilien. Max. Belastbarkeit 30 kg. Lieferung mit Halterungen.

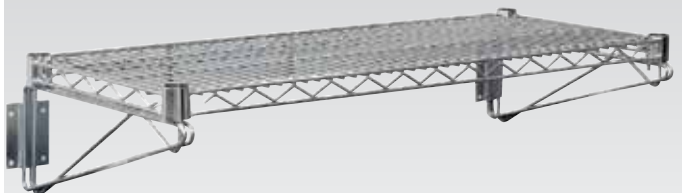

Art.Nr	Beschreibung	Preis
U200	61 x 36cm	29,95 €
U201	91 x 36cm	34,95 €
U202	122 x 36cm	39,95 €

Vogue Edelstahlschränke

Edelstahlschrank mit Schiebetüren und großem Fassungsvermögen. Ideal für den Einsatz in professionellen Küchen und bei begrenztem Raum. Wandmodell mit verstellbarem Einlegeboden, Bodenmodell mit festem Einlegeboden. Wandbefestigungen nicht im Lieferumfang enthalten.



Spezifikation
CE150 Größe (cm): 60(H) x 90(B) x 30(T). Gewicht 29kg.
DL450 Größe (cm): 60(H) x 120(B) x 30(T). Gewicht 35,4kg.
CE151 Größe (cm): 90(H) x 120(B) x 60(T). Gewicht 40kg.

Art.Nr	Beschreibung	Preis
1 CE150	Wand 60 x 90cm	385,00 €
DL450	Wand 60 x 120cm	470,00 €
2 CE151	Boden 90 x 120cm	875,00 €

Gastro-M Geschlossene Edelstahlböden für Wandregal

Geschlossener Boden aus Edelstahl AISI430. Wandleisten und Halterungen müssen separat dazu bestellt werden.

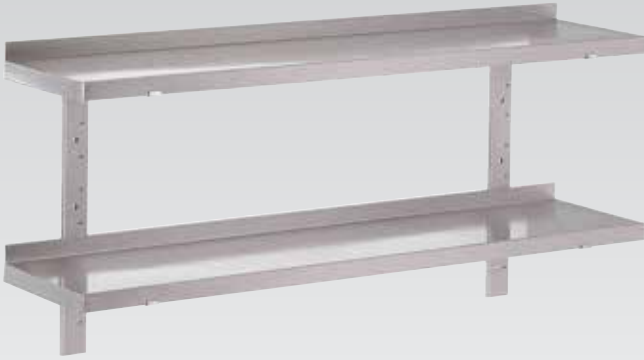

Art.Nr	Beschreibung	Preis
GN183	3,5(H) x 100(B) x 40(T)cm	65,00 €
GN184	3,5(H) x 120(B) x 40(T)cm	75,00 €
GN185	3,5(H) x 140(B) x 40(T)cm	80,00 €
GN186	3,5(H) x 150(B) x 40(T)cm	85,00 €
GN187	3,5(H) x 160(B) x 40(T)cm	95,00 €
GN188	3,5(H) x 180(B) x 40(T)cm	105,00 €
GN189	3,5(H) x 200(B) x 40(T)cm	115,00 €



Gastro-M Halterung für geschlossenen Edelstahlböden

Edelsthalterung für 40cm tiefe, geschlossene Edelstahlböden zur Befestigung an Wandleiste.



Spezifikation
GN190 Größe (cm): 30cm

Art.Nr	Beschreibung	Preis
GN190	Halterung	14,95 €



Gastro-M Wandleiste für Wandregal

Edelsthalterung zur Befestigung von Halterungen für universelle Gastro M Edelstahlböden.



Art.Nr	Beschreibung	Preis
GN191	25cm	11,70 €
GN192	60cm	13,80 €
GN193	100cm	20,30 €



Gastro-M Offene Edelstahlböden für Wandregal

Offenes Wandregal mit quadratischem Edelstahlrohr 2 x 2cm. Tiefe bis zur Wand 40cm.

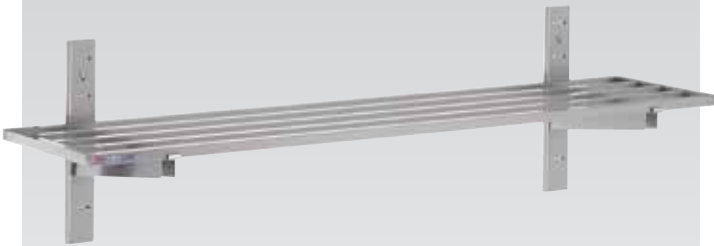

Art.Nr	Beschreibung	Preis
DS446	2(H) x 100(B) x 40(T)cm	180,00 €
DS447	2(H) x 120(B) x 40(T)cm	185,00 €
DS448	2(H) x 140(B) x 40(T)cm	195,00 €
DS449	2(H) x 150(B) x 40(T)cm	205,00 €
DS450	2(H) x 160(B) x 40(T)cm	210,00 €
DS451	2(H) x 180(B) x 40(T)cm	215,00 €
DS452	2(H) x 200(B) x 40(T)cm	225,00 €



Gastro-M Halterung für offenen Edelstahlböden

Edelsthalterung für 40cm tiefe, offene Edelstahlböden zur Befestigung an Wandleiste.



Art.Nr	Beschreibung	Preis
DS453	Halterung 40cm	19,95 €



Vogue Arbeitstische aus Edelstahl

Arbeitstisch aus Edelstahl komplett mit integrierten Wandregalen für optimale Nutzung Ihres Raumes. Beine und untere Ablage aus galvanisiertem Stahl. Einfache Selbstmontage.



Spezifikation
CC359 Größe (cm): 150(H) x 120(B) x 60(T). Gewicht 38,6kg.
CC360 Größe (cm): 150(H) x 180(B) x 60(T). Gewicht 54kg.

Art.Nr	Beschreibung	Preis
CC359	120(B)cm	475,00 €
CC360	180(B)cm	545,00 €

Vogue Arbeitstisch mit 4 Schubladen

Bringen Sie Ordnung in Ihre Küche mit diesem Arbeitstisch aus Edelstahl. In den 4 Schubladen können Sie Ihre Gebrauchsgegenstände unterbringen und die Oberfläche kann als zusätzliche Arbeitsfläche dienen. Ideal für kleine Küchen. Mit verstellbaren Füßen.



- 2-in-1 Stau- und Vorbereitungselement
- Rostfreier Edelstahl
- Mit Aufkantung

Spezifikation
CR988 Größe (cm): 96(H) x 70(B) x 60(T)

Art.Nr	Beschreibung	Preis
CR988	Arbeitstisch	655,00 €

TISCHSERVICE

RESTAURANT, BAR & HOTEL

MÖBEL

EINWEGARTIKEL & REINIGUNG

KLEIDUNG & ARBEITSSCHUHE

KÜCHE

KÜCHENMÖBEL & TRANSPORT

GERÄTE

KÜHLEN & GEFRIEREN

KÜCHENMÖBEL & TRANSPORT / ARBEITSTISCHE & SPÜLTISCHE

Gastro M Arbeitstisch mit 3 Schubladen und Schiebetüren

Diese Arbeitstische sind komplett aus Edelstahl AISI430 hergestellt. Die Standard Arbeitshöhe ist 85cm und kann durch die höhenverstellbaren Füße auf 90cm erhöht werden. Die Arbeitsfläche ist mit einer 18mm starken Melaminplatte verstärkt.



Art.Nr	Beschreibung	Preis
GN163	85(H) x 140(B) x 70(T)cm	1195,00 €
GN164	85(H) x 150(B) x 70(T)cm	1230,00 €
GN165	85(H) x 160(B) x 70(T)cm	1250,00 €
GN166	85(H) x 180(B) x 70(T)cm	1300,00 €
GN167	85(H) x 200(B) x 70(T)cm	1355,00 €



Gastro M Arbeitstisch mit Schubladen, Schiebetüren und Aufkantung

Komplett aus Edelstahl AISI 430. Die Standard-Arbeitshöhe ist 85cm und kann durch die höhenverstellbaren Füße auf 90cm erhöht werden. Die Arbeitsfläche ist verstärkt mit einer 18mm dicken Melaminplatte. Komplett mit Schiebetüren und drei Schubladen.



Art.Nr	Beschreibung	Preis
DS440	85(H) x 70(T) x 100(B)cm	1145,00 €
DS441	85(H) x 70(T) x 120(B)cm	1195,00 €
DS442	85(H) x 70(T) x 140(B)cm	1230,00 €
DS443	85(H) x 70(T) x 160(B)cm	1280,00 €
DS444	85(H) x 70(T) x 180(B)cm	1345,00 €
DS445	85(H) x 70(T) x 200(B)cm	1395,00 €



Gastro-M Arbeitstische aus Edelstahl mit Schiebetüren

Arbeitstisch ist aus Edelstahl AISI430 hergestellt. Die Standard Arbeitshöhe ist 85cm und kann durch die höhenverstellbaren Füße auf 90cm erhöht werden. Die Arbeitsfläche ist mit einer 18mm starken Melaminplatte verstärkt. Die Beine sind aus 40x40mm Vierkantholz.



Arbeitstisch mit Schiebetüren aus Edelstahl

Art.Nr	Beschreibung	Preis
GN149	85(H) x 100(L) x 70(B)cm	635,00 €
GN150	85(H) x 120(L) x 70(B)cm	685,00 €
GN151	85(H) x 140(L) x 70(B)cm	735,00 €
GN152	85(H) x 150(L) x 70(B)cm	760,00 €
GN153	85(H) x 160(L) x 70(B)cm	780,00 €
GN154	85(H) x 180(L) x 70(B)cm	820,00 €
GN155	85(H) x 200(L) x 70(B)cm	870,00 €



Arbeitstisch mit Schiebetüren und Aufkantung aus Edelstahl

Art.Nr	Beschreibung	Preis
GN156	85(H) x 100(L) x 70(B)cm	640,00 €
GN157	85(H) x 120(L) x 70(B)cm	685,00 €
GN158	85(H) x 140(L) x 70(B)cm	750,00 €
GN159	85(H) x 150(L) x 70(B)cm	765,00 €
GN160	85(H) x 160(L) x 70(B)cm	790,00 €
GN161	85(H) x 180(L) x 70(B)cm	850,00 €
GN162	85(H) x 200(L) x 70(B)cm	920,00 €



Gastro M Wärmeschrank

Wärmeschrank aus Edelstahl AISI 430. Mit Aufkantung, Schiebetüren und gelochtem Regalboden. Ausgestattet mit Ventilator und Thermostat.



- Auch sehr geeignet, um Teller zu wärmen
- Digitales Thermostat und Temperaturanzeige
- Mit Aufkantung
- Schiebetüren
- Gelochter Regalboden
- Optimale Wärmeverbreitung durch den geräuscharmen Ventilator

Art.Nr	Beschreibung	Preis
DS435	100cm	1120,00 €
DS436	140cm	1225,00 €
DS437	160cm	1275,00 €
DS438	180cm	1320,00 €
DS439	200cm	1380,00 €

Spezifikation
 DS435 Größe (cm): 100(T) x 70(B) x 85(H)
 DS436 Größe (cm): 140(T) x 70(B) x 85(H)
 DS437 Größe (cm): 160(B) x 70(T) x 85(H)
 DS438 Größe (cm): 180(T) x 70(B) x 85(H)
 DS439 Größe (cm): 200(h) x 70(b) x 85(d)



Gastro-M Offener Wandschrank aus Edelstahl

Wandschrank offen aus Edelstahl AISI430 mit höhenverstellbarem Regalboden.



Art.Nr	Beschreibung	Preis
GN175	60(H) x 80(B) x 40(T)cm	355,00 €
GN176	60(H) x 100(B) x 40(T)cm	375,00 €
GN177	60(H) x 120(B) x 40(T)cm	400,00 €
GN178	60(H) x 140(B) x 40(T)cm	455,00 €
GN179	60(H) x 150(B) x 40(T)cm	470,00 €
GN180	60(H) x 160(B) x 40(T)cm	480,00 €
GN181	60(H) x 180(B) x 40(T)cm	525,00 €
GN182	60(H) x 200(B) x 40(T)cm	580,00 €



Gastro-M Wandschrank aus Edelstahl mit Schiebetüren

Wandschrank mit doppelwandigen Schiebetüren und höhenverstellbarem Regalboden. Edelstahl AISI430.



Art.Nr	Beschreibung	Preis
GN168	60(H) x 100(B) x 40(T)cm	510,00 €
GN169	60(H) x 120(B) x 40(T)cm	530,00 €
GN170	60(H) x 140(B) x 40(T)cm	555,00 €
GN171	60(H) x 150(B) x 40(T)cm	600,00 €
GN172	60(H) x 160(B) x 40(T)cm	610,00 €
GN173	60(H) x 180(B) x 40(T)cm	660,00 €
GN174	60(H) x 200(B) x 40(T)cm	685,00 €



Gastro M Schubladen zum Einbau aus Edelstahl

Schubladen und Gleiter aus Edelstahl AISI430. Doppelwandige Schubladenfront.



- Komplette AISI 430 Edelstahl
- Maximale Belastung von 35kg pro Schublade

Art.Nr	Beschreibung	Preis
1 GN143	Einzellade	245,00 €
2 GN144	Container mit 3 Laden	580,00 €



TISCHSERVICE

RESTAURANT, BAR & HOTEL

MÖBEL

EINWEGARTIKEL & REINIGUNG

KLEIDUNG & ARBEITSSCHUHE

KÜCHE

KÜCHENMÖBEL & TRANSPORT

GERÄTE

KÜHLEN & GEFRIEREN

Vogue Arbeitstische aus Edelstahl

Praktisch, zuverlässig und hochwertig. Diese hochwertigen Tische bieten eine hervorragende Grundlage für jede Küche. Höhenverstellbare untere Ablage und Beine aus galvanisiertem Stahl.

- 1,2mm dicke Edelstahlplatte
- Beine und untere Ablage aus galvanisiertem Stahl
- Einfache Selbstmontage
- Maximale Belastbarkeit
Tischplatte: 250kg - 500kg
(verteilt über komplette Platte)

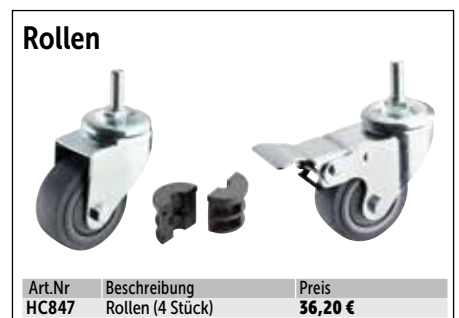
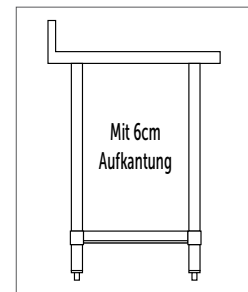

1 60cm ohne Aufkantung

Art.Nr	Beschreibung	Preis
T389	60(B)cm	150,00 €
T375	90(B)cm	170,00 €
T376	120(B)cm	200,00 €
T377	150(B)cm	230,00 €
T378	180(B)cm	260,00 €

2 60cm mit Aufkantung

Art.Nr	Beschreibung	Preis
T379	60(B)cm	160,00 €
T380	90(B)cm	190,00 €
T381	120(B)cm	220,00 €
T382	150(B)cm	240,00 €
T383	180(B)cm	290,00 €

1 70cm ohne Aufkantung

Art.Nr	Beschreibung	Preis
GJ500	60(B)cm	155,00 €
GJ501	90(B)cm	175,00 €
GJ502	120(B)cm	210,00 €
GJ503	150(B)cm	230,00 €
GJ504	180(B)cm	260,00 €

2 70cm mit Aufkantung

Art.Nr	Beschreibung	Preis
GJ505	60(B)cm	165,00 €
GJ506	90(B)cm	190,00 €
GJ507	120(B)cm	220,00 €
GJ508	150(B)cm	245,00 €
GJ509	180(B)cm	280,00 €

Gastro M Arbeitstische ohne Regalboden



Diese Arbeitstische sind komplett aus Edelstahl AISI430 hergestellt. Die Standard-Arbeitshöhe ist 85cm und kann durch die höhenverstellbaren Füße auf 92cm erhöht werden. Die Arbeitsfläche ist mit einer 18mm dicken Melaminplatte verstärkt. Die Beine bestehen aus 4 x 4cm Vierkantrohren.

FÜR
GASTRO M
WANDREGALE

SIEHE SEITE 371

- Arbeitsplatte verstärkt mit 18mm Melamin
- Verstellbare Höhe von 85 bis 92cm
- Verstellbare Füße für unebene Flächen



1 70cm Arbeitstisch ohne Regalboden aus Edelstahl

Art.Nr	Beschreibung	Preis
GN106	85(H) x 70(B) x 70(T)cm	285,00 €
GN107	85(H) x 100(B) x 70(T)cm	295,00 €
GN108	85(H) x 120(B) x 70(T)cm	305,00 €
GN109	85(H) x 140(B) x 70(T)cm	315,00 €
GN110	85(H) x 150(B) x 70(T)cm	325,00 €
GN111	85(H) x 160(B) x 70(T)cm	335,00 €
GN112	85(H) x 180(B) x 70(T)cm	345,00 €
GN113	85(H) x 200(B) x 70(T)cm	355,00 €

2 70cm Arbeitstisch mit Aufkantung ohne Regalboden aus Edelstahl

Art.Nr	Beschreibung	Preis
GN114	85(H) x 70(B) x 70(T)cm	295,00 €
GN115	85(H) x 100(B) x 70(T)cm	305,00 €
GN116	85(H) x 120(B) x 70(T)cm	320,00 €
GN117	85(H) x 140(B) x 70(T)cm	345,00 €
GN118	85(H) x 150(B) x 70(T)cm	355,00 €
GN119	85(H) x 160(B) x 70(T)cm	365,00 €
GN120	85(H) x 180(B) x 70(T)cm	375,00 €
GN121	85(H) x 200(B) x 70(T)cm	385,00 €

Gastro M Arbeitstische mit Regalboden



Diese Arbeitstische sind komplett aus Edelstahl AISI430 hergestellt. Die Standard-Arbeitshöhe ist 85cm und kann durch die höhenverstellbaren Füße auf 92cm erhöht werden. Die Arbeitsfläche ist mit einer 18mm dicken Melaminplatte verstärkt. Die Beine bestehen aus 4 x 4cm Vierkantrohren.

- Arbeitsplatte verstärkt mit 18mm Melamin
- Verstellbare Höhe von 85 bis 92cm
- Verstellbare Füße für unebene Flächen

60cm Arbeitstisch mit Regalboden

Art.Nr	Beschreibung	Preis
GS001	85(H) x 70(B) x 60(T)mm	270,00 €
GS002	85(H) x 100(B) x 60(T)cm	280,00 €
GS003	85(H) x 120(B) x 60(T)cm	300,00 €
GS004	85(H) x 140(B) x 60(T)cm	320,00 €
GS005	85(H) x 150(B) x 60(T)cm	330,00 €
GS006	85(H) x 160(B) x 60(T)cm	340,00 €
GS007	85(H) x 180(B) x 60(T)cm	360,00 €
GS008	85(H) x 200(B) x 60(T)cm	370,00 €

70cm Arbeitstisch mit Regalboden

Art.Nr	Beschreibung	Preis
GN122	85(H) x 70(B) x 70(T)cm	290,00 €
GN123	85(H) x 100(B) x 70(T)cm	300,00 €
GN124	85(H) x 120(B) x 70(T)cm	320,00 €
GN125	85(H) x 140(B) x 70(T)cm	340,00 €
GN126	85(H) x 150(B) x 70(T)cm	350,00 €
GN127	85(H) x 160(B) x 70(T)cm	360,00 €
GN128	85(H) x 180(B) x 70(T)cm	375,00 €
GN129	85(H) x 200(B) x 70(T)cm	390,00 €



Gastro M Arbeitstische mit Regalboden und Aufkantung



Diese Arbeitstische sind komplett aus Edelstahl AISI430 hergestellt. Die Standard-Arbeitshöhe ist 85cm und kann durch die höhenverstellbaren Füße auf 92cm erhöht werden. Die Arbeitsfläche ist mit einer 18mm dicken Melaminplatte verstärkt. Die Beine bestehen aus 4 x 4cm Vierkantrohren.

- Arbeitsplatte verstärkt mit 18mm Melamin
- Verstellbare Höhe von 85 bis 92cm
- Verstellbare Füße für unebene Flächen

60cm Arbeitstisch mit Regalboden und Aufkantung

Art.Nr	Beschreibung	Preis
GS009	85(H) x 70(B) x 60(T)cm	295,00 €
GS010	85(H) x 100(B) x 60(T)cm	315,00 €
GS011	85(H) x 120(B) x 60(T)cm	330,00 €
GS012	85(H) x 140(B) x 60(T)cm	345,00 €
GS013	85(H) x 150(B) x 60(T)cm	365,00 €
GS014	85(H) x 160(B) x 60(T)cm	375,00 €
GS015	85(H) x 180(B) x 60(T)cm	385,00 €
GS016	85(H) x 200(B) x 60(T)cm	395,00 €

70cm Arbeitstisch mit Regalboden und Aufkantung

Art.Nr	Beschreibung	Preis
GN130	85(H) x 70(B) x 70(T)cm	320,00 €
GN131	85(H) x 100(B) x 70(T)cm	350,00 €
GN132	85(H) x 120(B) x 70(T)cm	350,00 €
GN133	85(H) x 140(B) x 70(T)cm	360,00 €
GN134	85(H) x 150(B) x 70(T)cm	370,00 €
GN135	85(H) x 160(B) x 70(T)cm	380,00 €
GN136	85(H) x 180(B) x 70(T)cm	400,00 €
GN137	85(H) x 200(B) x 70(T)cm	410,00 €



Gastro M Arbeitstische mit Regalboden

Diese Arbeitstische sind komplett aus Edelstahl AISI 304 gefertigt. Die Standardhöhe ist 85cm und kann bis zu 92cm erhöht werden. Die Arbeitsfläche ist mit einer 18mm dicken Melaminplatte verstärkt. Die Beine bestehen aus Vierkantrohren von 4 x 4 cm.



AISI 304

- Komplett aus Edelstahl AISI 304
- Verstärkte Arbeitsfläche mit 18mm Melamin
- Verstellbare Höhe von 85 bis 92cm
- Verstellbare Füße für unebene Böden
- Regalboden



1 Ohne Aufkantung

Art.Nr	Beschreibung	Preis
GS030	70cm breit	355,00 €
GS031	100cm breit	365,00 €
GS032	120cm breit	375,00 €
GS033	140cm Breit	395,00 €
GS034	150cm breit	425,00 €
GS035	160cm breit	445,00 €
GS036	180cm breit	465,00 €
GS037	200cm breit	475,00 €

2 Mit Aufkantung

Art.Nr	Beschreibung	Preis
GS038	70cm breit	385,00 €
GS039	100cm breit	395,00 €
GS040	120cm breit	415,00 €
GS041	140cm breit	425,00 €
GS042	150cm breit	455,00 €
GS043	160cm breit	445,00 €
GS044	180cm breit	475,00 €
GS045	200cm breit	495,00 €



Gastro M Arbeitstisch mit Spülbecken links

Aus Edelstahl AISI 430 und ausgestattet mit Edelstahlspülbecken und -Arbeitsfläche. Arbeitshöhe 85cm bis 90cm. Die Arbeitsfläche ist aus Edelstahl AISI 304 gefertigt und verstärkt mit einer 18mm dicken Melaminplatte. Die Beine sind aus 40x40mm Vierkantrohr. Spülbecken 40 x 40 x 30(T)cm.



3 Gastro M Arbeitstisch mit Spülbecken links

Art.Nr	Beschreibung	Preis
GN138	85(H) x 120(B) x 70(T)cm	725,00 €
GN139	85(H) x 140(B) x 70(T)cm	765,00 €
GN140	85(H) x 160(B) x 70(T)cm	810,00 €
GN141	85(H) x 180(B) x 70(T)cm	840,00 €
GN142	85(H) x 200(B) x 70(T)cm	860,00 €

4 Gastro M Arbeitstisch mit Spülbecken rechts und Aufkantung

Art.Nr	Beschreibung	Preis
DS430	Ein Becken rechts 85(H) x 120(B) x 70(T)cm	755,00 €
DS431	Ein Becken rechts 85(H) x 140(B) x 70(T)cm	785,00 €
DS432	Ein Becken rechts 85(H) x 160(B) x 70(T)cm	830,00 €
DS433	Ein Becken rechts 85(H) x 180(B) x 70(T)cm	860,00 €
DS434	Ein Becken rechts 85(H) x 200(B) x 70(T)cm	895,00 €



Gastro M Spültisch für Geschirrspüler kleines Becken

Spültisch mit Aufkantung und Regalboden. Geeignet für zum Beispiel Haubenspülmaschinen. Die Arbeitsfläche ist aus Edelstahl AISI 304 gefertigt. Höhenverstellbare Beine aus 4 x 4 cm Vierkantrohren.



- Spülbecken 40 x 40 x 30cm
- Mit Aufkantung
- Höhenverstellbare Beine
- Mit oder ohne Abfallloch
- Becken links oder rechts



Art.Nr	Beschreibung	Preis
5 DS460	Ein Becken links 85(H) x 100(B) x 70(T)cm	1035,00 €
DS461	Ein Becken rechts 85(H) x 100(B) x 70(T)cm	1035,00 €
DS462	Ein Becken links 85(H) x 140(B) x 70(T)cm	1140,00 €
DS463	Ein Becken rechts 85(H) x 140(B) x 70(T)cm	1140,00 €
DS464	Ein Becken links 85(H) x 100(B) x 70(T)cm mit Abfallloch	1335,00 €
6 DS465	Ein Becken rechts 85(H) x 100(B) x 70(T)cm mit Abfallloch	1335,00 €
DS466	Ein Becken links 85(H) x 140(B) x 70(T)cm mit Abfallloch	1415,00 €
DS467	Ein Becken rechts 85(H) x 140(B) x 70(T)cm mit Abfallloch	1415,00 €



Gastro M Spültisch mit einem Becken

Großküchenmobiliar ist aus Edelstahl AISI304 hergestellt. Die Standard Arbeitshöhe ist 85cm und kann durch die höhenverstellbaren Füße auf 92cm erhöht werden. Die Arbeitsfläche ist mit einer 18mm starken Melaminplatte verstärkt. Die Beine sind aus 40x40mm Vierkantrohr. Spülbecken 50 x 50 x 30(T)cm.



Art.Nr	Beschreibung	Preis
GN199	85(H) x 70(B) x 70(T)cm	415,00 €



Gastro M Spültisch mit Platz für Geschirrspüler

Diese Spültische sind komplett aus Edelstahl AISI304 hergestellt. Die Standard Arbeitshöhe ist 85cm und kann durch die höhenverstellbaren Füße auf 90cm erhöht werden. Die Beine sind aus 40x40mm Vierkantrohr. Spülbecken GN206: 50 x 50 x 32(T)cm. Spülbecken GN207: 40 x 50 x 25(T)cm.



1



2

Art.Nr	Beschreibung	Preis
1 GN206	85(H) x 120(L) x 70(B)cm	470,00 €
2 GN207	85(H) x 160(L) x 70(B)cm	685,00 €

Gastro M Spültisch aus Edelstahl



3

- Komplette AISI304 Edelstahl Arbeitsfläche
- Verstellbare Höhe von 85 bis 92cm
- Verstellbare Füße für unebene Flächen

Art.Nr	Beschreibung	Preis
3 GN200	1 Becken links 85(H) x 120(L) x 70(B)cm	520,00 €
GN201	1 Becken links 85(H) x 140(L) x 70(B)cm	545,00 €
GN202	1 Becken links 85(H) x 160(L) x 70(B)cm	570,00 €
4 GN203	2 Becken links 85(H) x 160(L) x 70(B)cm	685,00 €
GN204	2 Becken in der Mitte 85(H) x 200(L) x 70(B)cm	790,00 €

Diese Spültische sind aus AISI430 Edelstahl mit einer AISI304 Arbeitsplatte hergestellt. Die Standard Arbeitshöhe ist 85cm und kann durch die höhenverstellbaren Füße auf 92cm erhöht werden. Die Arbeitsfläche ist mit einer 18mm starken Melaminplatte verstärkt. Die Beine sind aus 4 x 4cm Vierkantrohren. Spülbecken 50 x 50 x 30(T)cm. Spülbecken GN203: 40 x 40 x 30(T)cm.



4



TISCHSERVICE

RESTAURANT, BAR & HOTEL

MÖBEL

EINWEGARTIKEL & REINIGUNG

KLEIDUNG & ARBEITSSCHUHE

KÜCHE

KÜCHENMÖBEL & TRANSPORT

GERÄTE

KÜHLEN & GEFRIEREN

Vogue Waschbecken

Mini Edelstahl 304 Waschbecken mit Stöpsel, Kette, Spritzschutz und Ablauf geliefert..



Spezifikation

P088 Becken (cm): 22,8(Ø). Größe (cm): 16,5(H) x 30,5(B) x 26,8(T).
Gewicht 2kg.

P090 Größe (cm): 12(H)x 5(B)x 12(T). Gewicht 0,71kg. Max
Durchflussmenge:7L/Min. Max Druck: 16ba /Min. Druck: 1bar.1/2"

Art.Nr	Beschreibung	VE	Preis
P088	Becken	1	65,00 €
P090	Armatur	2	29,95 €

Basix Handwaschbecken

Handwaschbecken in Edelstahl geliefert inkl. Zubehör. Armaturen sind separat erhältlich.



Spezifikation

CC264 Größe Becken: 30(Ø) x 14,8cm. Komplette Größe
(cm): 38,4 x 33,3 x 13,8cm. Gewicht 2,7kg.

Art.Nr	Beschreibung	Preis
CC264	Handwaschbecken	185,00 €

Vogue Waschbecken Handsfree

Handfreies "Push Front"
Waschbecken ideal für Orte an
denen Hygiene entscheidend
ist. Konstruiert aus einfach
zu reinigendem Edelstahl
für verbesserte Hygiene und
um Kreuzkontaminationen
zu verringern. Komplett mit
Abfluss, Mischventil, Armatur
und Spritzschutz.



Spezifikation

GL280 Gesamtgröße (cm): 18,5(H)
(49,5 inkl. Aufkantung) x 44(B) x 33(T).
Beckengröße (cm): 12(H) x 34,5(B) x
24,5(T). Gewicht 4kg.

Art.Nr	Beschreibung	Preis
GL280	Waschbecken handfreie Bedienung	195,00 €

Basix Waschbecken mit handfreier Bedienung

Komplett handfreies
Waschbecken für verbesserte
Hygiene verringert das Risiko
von Kreuzkontaminationen
und Wasserverschwendung.
Edelstahlbecken, komplett
mit Abfluss, Mischbatterie und
Abflussrohr. Lieferung vormontiert
und mit Armatur.



Art.Nr	Beschreibung	Preis
CC260	Waschbecken	290,00 €
CC261	Rückwand	45,00 €

Spezifikation
CC260 Größe (cm): 17(H) x 33(B) x 33(T).
CC261 Größe (cm): 33(H) x 35(B) x 35(T).

Vogue Moppspülbecken

Ein hochwertiges Spülbecken für
Wischeimer mit großem Becken.
Ausgestattet mit abnehmbarer Eimerablage
und 10cm Aufkantung.



Spezifikation

GL281 Gesamtmaß (cm): 45/55(H) x 50(B) x 50(T). Beckenmaß (cm):
25(H) x 40(B) x 40(T). Gewicht 11,5kg.

Art.Nr	Beschreibung	Preis
GL281	Moppspülbecken	280,00 €

Gastro-M 650 Series Spülbecken

Kompaktes Spülbecken aus Edelstahl mit Aufkantung und Armatur.

- Inklusive Überlauf und Abfluss
- Edelstahlgehäuse



Spezifikation
GN072 Größe (cm): 28(H) x 70(B) x 65(T). Gewicht 18kg.

Art.Nr	Beschreibung	Preis
GN072	Spültisch 65/70L	810,00 €



Vogue Spültische aus Edelstahl

Spültische mit robustem Untergestell aus galvanisiertem Stahl und Edelstahlspülbecken. Höhenverstellbare untere Ablage aus galvanisiertem Stahl. Erhältlich in 10 verschiedenen Ausführungen. Höhe 90cm, Tiefe 60cm und ausgestattet mit 6cm Aufkantung. Wird ohne Armatur geliefert, separat erhältlich. Wird als Paket geliefert und ist einfach zu montieren.



- 1,2mm Edelstahloberseite
- Untere Ablage & Beine aus galvanisiertem Stahl
- 90cm hoch mit 6cm Aufkantung
- 25cm tiefes Spülbecken
- Hygienisch & einfach zu reinigen
- Einfache Selbstmontage

Art.Nr	Beschreibung	Preis
1 GJ537	Mini Einzelbecken 75 x 60cm	345,00 €
2 U901	Ein Becken links 100 x 60cm	415,00 €
3 U902	Ein Becken rechts 100 x 60cm	415,00 €
4 U904	Ein Becken links 120 x 60cm	480,00 €
5 U903	Ein Becken rechts 120 x 60cm	480,00 €
6 U907	Ein Becken in der Mitte 150 x 60cm	590,00 €
7 U905	Doppelte Becken links 150 x 60cm	600,00 €
8 U906	Doppelte Becken rechts 150 x 60cm	600,00 €
9 U908	Doppelte Becken links 180 x 60cm	655,00 €
10 U909	Doppelte Becken rechts 180 x 60cm	655,00 €
11 U910	Doppelte Becken in der Mitte 240 x 60cm	795,00 €

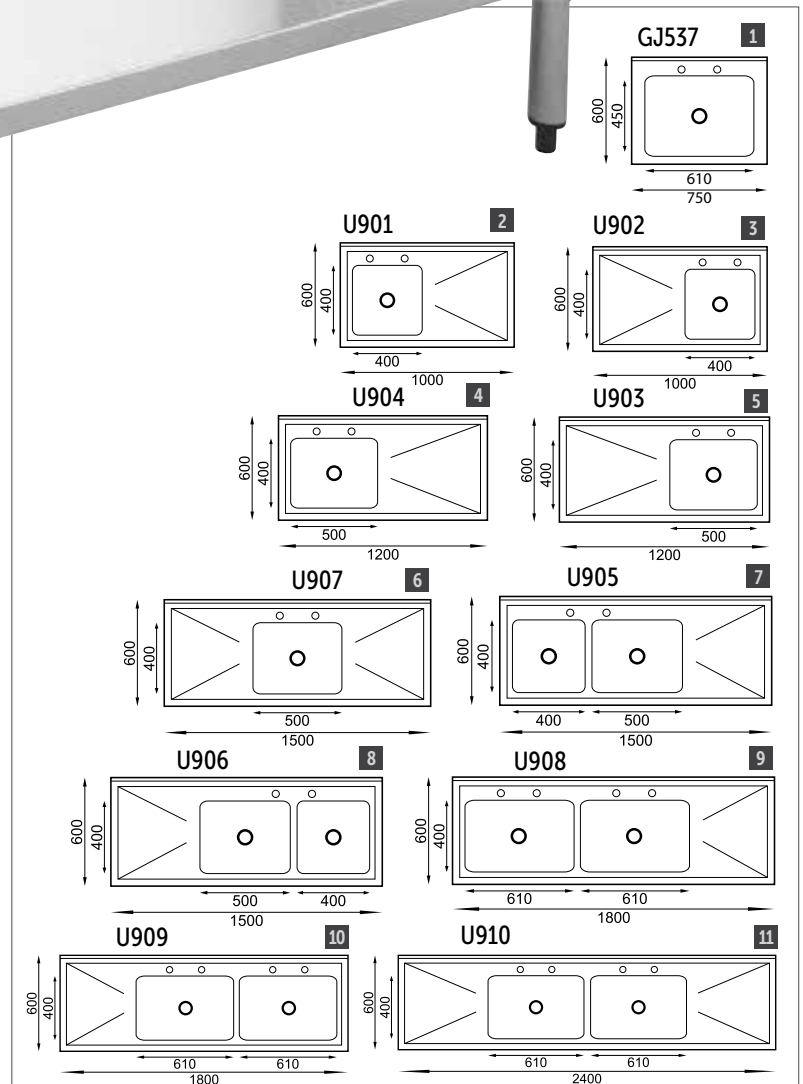

TISCHSERVICE

RESTAURANT, BAR & HOTEL

MÖBEL

EINWEGARTIKEL & REINIGUNG

KLEIDUNG & ARBEITSSCHUHE

KÜCHE

KÜCHENMÖBEL & TRANSPORT

GERÄTE

KÜHLEN & GEFRIEREN

Vogue Spültische

Tiefe Spülbecken zum vereinfachten Waschen von großen Töpfen, Pfannen und Behälter etc. Erhöhter Rand verhindert Verschütten und Spritzer, hintere Aufkantung minimiert Wasserüberschwappen und das Elemente hinter der Spüle während des Einsatzes fallen. Verstellbare Beine ermöglichen stabile Positionierung auf fast jedem Bodenbelag. Geliefert mit Abfluss und Wandbefestigungen für erhöhte Stabilität.



- Edelstahlkonstruktion
- 40cm tiefes Becken
- Hygienisch, einfach zu reinigen
- Einfache Selbstmontage

Art.Nr	Beschreibung	Preis
1 CE141	Spültisch einzeln	455,00 €
2 CF406	Spültisch doppelt	685,00 €

Spezifikation
 CE141 Kapazität 100L. Größe (cm): Becken 40(H) x 61(B) x 45(T). Komplett 90(H) x 77(B) x 60(T). Gewicht 21kg.
 CF406 Kapazität 2 x 100L. Größe (cm): Becken 40(H) x 61(B) x 45(T). Komplett 90(H) x 141(B) x 60(T). Gewicht 35kg.

Vogue Mini-Vorspüldusche

Vorspüldusche mit Santopren-Innenrohr und Edelstahlmantel. Ausgestattet mit Sprühkopfbefestigung und 90° drehbar. Schlauch hat eine Länge von 50cm.



Spezifikation
 DL831 Größe (cm): 61(H) x 8,8(B) x 7,5(T). Gewicht 3,55kg. Max Druck: 16bar/Min. Druck: 1bar. G1/2".
 DL832 Größe (cm): 61(H) x 21,5(B) x 8(T). Gewicht 3,65kg. Max Druck: 16bar/Min. Druck: 1bar. G1/2".

Art.Nr	Beschreibung	Preis
1 DL831	Monoblock	195,00 €
2 DL832	Duoblock	220,00 €

Vogue Vorspüldusche

Vorspüldusche aus Edelstahl mit teilweise drehbarem Sprühkopf um Leckagen zu verhindern. Energiesparendes Sprühventil spart 20% Wasser. Erhältlich als Monobloc und Duoblock.



- 7 Liter Wasser pro Minute
- Messing- & Edelstahlkonstruktion
- WRAS geprüft
- Verstellbare Wandhalterung
- Einfache Selbstmontage
- 18cm zwischen den Hähnen

Spezifikation
 CE984 Kapazität: 7L/Min. Größe (cm): 109(H) x 30,5(B) x 19,1(T). Gewicht 4,4kg.
 CE985 Kapazität: 7L/Min. Größe (cm): 110(H) x 39(B) x 18(T). Gewicht 4,28kg.

Art.Nr	Beschreibung	Preis
3 CE984	Monoblock	220,00 €
4 CE985	Duoblock	240,00 €

Vogue Mischarmatur

Armatur für warmes und kaltes Wasser.



Spezifikation
 Y770 Größe (cm): 22,3(H) x 21,2(B) x 19,5(T). Gewicht 1,61kg. Max. Leistung: Durchflussmenge: 7L/Min. @0.4MPa. Max. Druck: 16bar / Min. Druck: 1bar. O/D Durchmesser Fitting 20,65cm. I/D G1/2"-Gewinde.
 P090 Größe (cm): 12(H) x 5(B) x 12(T). Gewicht 0,71kg. Max. Durchflussmenge: 7L/Min. Max Druck: 16ba / Min. Druck: 1bar. 1/2"

Art.Nr	Beschreibung	VE	Preis
5 Y770	Duoblock Mischarmatur	1	75,00 €
6 P090	Armatur	2	29,95 €

Duoblock Mischhähne zur Wandmontage

Duoblock Mischhahn zur Wandmontage mit Drehknöpfen, tiefer Auslauf 1,8(Ø)cm

- Duoblock Design
- Wandmodell
- Drehknopfbedienung
- Tiefer Auslauf
- Hergestellt aus hochwertigem, verchromtem Kupfer für noch mehr Langlebigkeit
- Inneres aus Keramik



Art.Nr	Beschreibung	Preis
DY389	20cm	195,00 €
DY390	25cm	210,00 €
DY391	30cm	225,00 €

Monoblock Mischhahn 3/4" für intensive Nutzung mit Drehknopfbedienung

Monoblock Mischhahn 3/4" mit Drehknopfbedienung. Für die intensive Nutzung in professionellen Küchen.



Art.Nr	Beschreibung	Preis
DY377	20cm Erhöhung & 20cm Mischhahn	285,00 €
DY378	20cm Erhöhung & 30cm Mischhahn	295,00 €
DY379	30cm Erhöhung & 20cm Mischhahn	320,00 €
DY380	30cm Erhöhung & 30cm Mischhahn	325,00 €
DY381	40cm Erhöhung & 20cm Mischhahn	345,00 €
DY382	40cm Erhöhung & 30cm Mischhahn	350,00 €

Gastro M Monoblock-Vorspüldusche hohes Modell

Ganz aus Edelstahl für eine lange Lebensdauer und intensive Nutzung. Mit hochwertigem keramischem Inneren und Rückschlagarmatur.

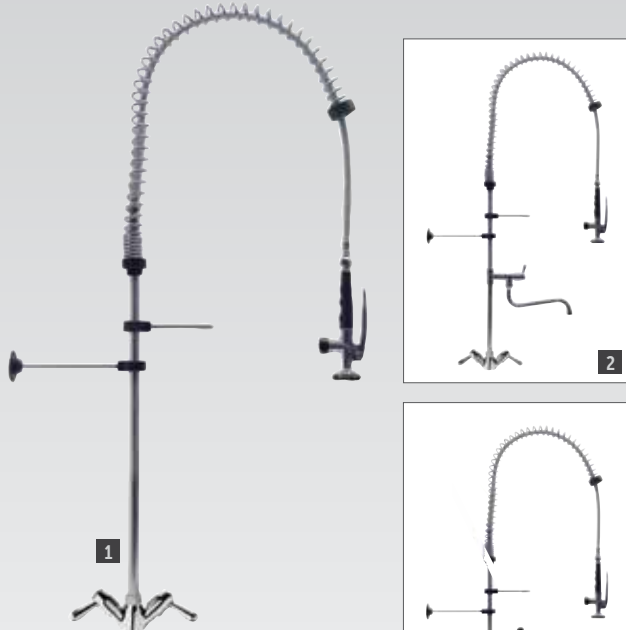

- Keramisches Innere
- Rückschlagarmatur
- Monobloc-Modell
- Durchflussöffnung 32(Ø)cm
- Verstellbarer Wandbügel

Art.Nr	Beschreibung	Preis
1 CY795	Monoblock	220,00 €
2 CY797	Separater Schwenkhahn	275,00 €
3 CS490	Separater Schwenkhahn / handsfree	340,00 €

Gastro M Monoblock-Vorspüldusche niedriges Modell

Ganz aus Edelstahl für eine lange Lebensdauer und intensive Nutzung. Mit hochwertigem keramischem Inneren und Rückschlagarmatur.

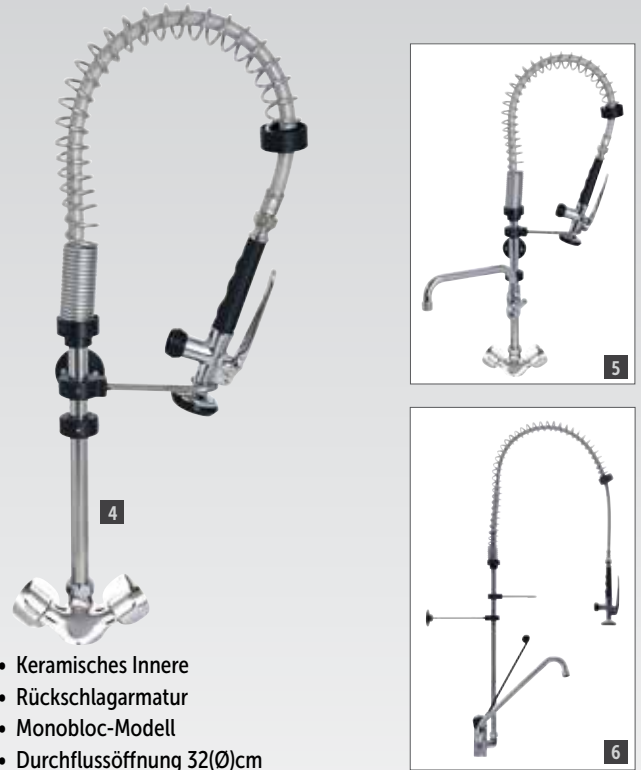

- Keramisches Innere
- Rückschlagarmatur
- Monobloc-Modell
- Durchflussöffnung 32(Ø)cm
- Verstellbarer Wandbügel

Art.Nr	Beschreibung	Preis
4 CY796	Monoblock	225,00 €
5 CY798	Separater Schwenkhahn	265,00 €
6 CS491	Separater Schwenkhahn / handsfree	330,00 €

Vorspüldusche

Vorspüldusche aus Edelstahl und verchromtem Messing für eine lange Lebensdauer und intensive Nutzung. Monoblock. Separater 26cm Schwenkhahn.

- Mehrere Drehknöpfe
- Keramisches Innere
- Durchflussöffnung 32(Ø)cm
- Verstellbarer Wandbügel



Art.Nr	Beschreibung	Preis
CW362	Vorspüldusche	315,00 €

Sprühvorrichtung für Glaswaren



Art.Nr	Beschreibung	Preis
CW364	Sprühvorrichtung für Glaswaren 1,3(Ø)cm	43,25 €

KÜCHENMÖBEL & TRANSPORT / ARBEITSTISCHE & SPÜLTISCHE

Duoblock Mischhähne zur Wandmontage

Duoblock Mischhahn zur Wandmontage mit Drehknöpfen, tiefer Auslauf 1,8(Ø)cm



- Duoblock Design
- Wandmodell
- Drehknopfbedienung
- Tiefer Auslauf
- Hergestellt aus hochwertigem, verchromtem Kupfer für noch mehr Langlebigkeit
- Inneres aus Keramik

Art.Nr	Beschreibung	Preis
DY383	20cm	69,95 €
DY384	25cm	74,95 €
DY385	30cm	79,95 €

Duoblock Mischhähne zur Wandmontage

Duoblock Mischhahn zur Wandmontage mit Drehknöpfen, tiefer Auslauf 1,8(Ø)cm



- Duoblock Design
- Wandmodell
- Drehknopfbedienung
- Tiefer Auslauf
- Hergestellt aus hochwertigem, verchromtem Kupfer für noch mehr Langlebigkeit
- Inneres aus Keramik

Art.Nr	Beschreibung	Preis
DY386	20cm	69,95 €
DY387	25cm	74,95 €
DY388	30cm	79,95 €

Monoblock Mischhahn 3/4" mit Drehknopfbedienung

Monoblock Mischhahn 3/4" für die intensive Nutzung mit Drehknopfbedienung, Ø 25 mm. Für die intensive Nutzung in professionellen Küchen



- Monoblock Design
- Getrennte Drehknöpfe warm / kalt
- Hergestellt aus verchromtem Kupfer für eine lange Lebensdauer
- Innenseite aus Keramik
- Durchfluss: 25 (Ø)mm

Art.Nr	Beschreibung	Preis
DY374	20cm	225,00 €
DY375	25cm	235,00 €
DY376	30cm	255,00 €

Professionelle Mischhähne mit hohem Auslauf

Professionelle Duoblock Mischhähne zur Wandmontage mit Drehknopfbedienung und hohem Auslauf 1,8(Ø)cm.



- Duoblock Design
- Wandmodell
- Drehknopfbedienung
- Tiefer Auslauf
- Hergestellt aus hochwertigem, verchromtem Kupfer für noch mehr Langlebigkeit
- Inneres aus Keramik

Art.Nr	Beschreibung	Preis
DY392	20cm	235,00 €
DY393	25cm	245,00 €
DY394	30cm	255,00 €

Monoblock Mischhahn mit 90° Hebel

Monoblock Mischhahn mit 90° Hebel, hergestellt aus hochwertigem, verchromtem Kupfer für eine lange Lebensdauer

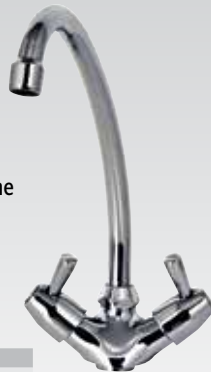

- Monoblock Design
- 90° Hebel
- Hergestellt aus verchromtem Kupfer für eine lange Lebensdauer
- Innenseite aus Keramik
- Durchfluss: 32 (Ø)mm

Art.Nr	Beschreibung	Preis
DY372	20cm	65,00 €
DY373	30cm	75,00 €

Monoblock Mischhahn mit Drehknopfbedienung

Monoblock Mischhahn mit 2 separaten Drehknöpfen, hergestellt aus hochwertigem, verchromtem Kupfer für eine lange Lebensdauer.



- Monoblock Design
- Getrennte Drehknöpfe warm / kalt
- Hergestellt aus verchromtem Kupfer für eine lange Lebensdauer
- Innenseite aus Keramik
- Durchfluss: 32 (Ø)mm

Art.Nr	Beschreibung	Preis
DY370	20cm	60,00 €
DY371	30cm	65,00 €

Abflüsse

Passt in fast alle Spülbecken.



- 3,8(Ø)cm

Art.Nr	Beschreibung	Preis
1 CW370	Edelstahl/Plastik	6,20 €
2 CW373	Verchromter Kupfer	18,70 €

Edelstahl Überlaufrohre

Überlaufrohr aus Edelstahl



- 3,8(Ø)cm
- Edelstahl

Art.Nr	Beschreibung	Preis
3 DY224	18cm	9,35 €
DY225	28cm	10,35 €
4 DY226	18cm mit Edelstahlfilter	39,10 €
DY227	28cm mit Edelstahlfilter	41,15 €
DY228	18cm mit Kunststofffilter	32,80 €
DY229	28cm mit Kunststofffilter	34,90 €

Rowlett Regent Toaster

Der Regent Toaster überzeugt mit einer Reihe von praktischen Bedienmerkmalen, wie einem Wahlschalter, mit dem einzelne Schlitze angesteuert werden können, oder einer präzisen Zeitschaltuhr, die für jede Küche von unschätzbarem Wert sind.

- Langlebige, puderbeschichtete Edelstahlkonstruktion
- Einstellbare Zeitschaltuhr
- Kontrollleuchte
- Herausnehmbare Krümelade
- Wahlschalter für Schlitze



Art.Nr	Beschreibung	Preis	Spezifikation
1 DA221	Schwarz	195,00 €	Modell: 4ATBB-131. 230V. 2.3kW. 13A. Größe (cm): 25,5(H) x 36(B) x 21(T). Gewicht: 6kg.
2 DA223	Rot	195,00 €	

Rowlett Premier Toaster

Rowletts Top-Toaster garantiert Ihnen jederzeit gleichmäßig getoastete Brotscheiben. Der Premier Toaster ist zuverlässig und langlebig und eignet sich mit seinem glänzend polierten Edelstahlgehäuse auch für die Nutzung im Gästebereich.

- Edelstahlkonstruktion
- Einstellbare Zeitschaltuhr
- Wahlschalter für Schlitze
- Herausnehmbare Krümelade
- Erhältlich mit 2, 4, 6 und 8 Schlitzen



Art.Nr	Beschreibung	Preis	Spezifikation
3 DA205	4 Schlitze	230,00 €	DA205 Modell: 4ATS-151. 6A. 2.3kW. Größe (cm): 22,5(H) x 37(B) x 21(T). Gewicht: 6kg.
4 DA206	6 Schlitze	260,00 €	DA206 Modell: 6ATS-151. 6A. 3kW. Größe (cm): 22,5(H) x 46(B) x 21(T). Gewicht: 7,6kg.

TISCHSERVICE

RESTAURANT, BAR & HOTEL

MÖBEL

EINWEGARTIKEL & REINIGUNG

KLEIDUNG & ARBEITSSCHUHE

KÜCHE

KÜCHENMÖBEL & TRANSPORT

GERÄTE

KÜHLEN & GEFRIEREN

GERÄTE / KLEINGERÄTE

Dualit Sandwichtoaster

Neben Sandwiches kann er auch Toastbrot und Brötchen toasten. Separate Wahlschalter um 1 oder mehrere Toasts pro Benutzung zu toasten. Ausgestattet mit 4 Toastklemmen.

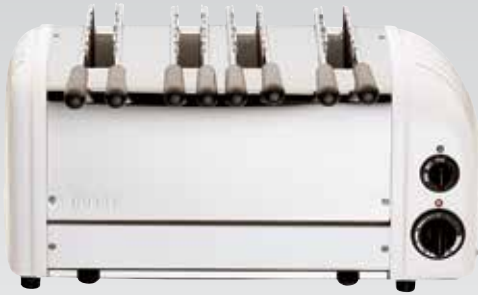

- Wahlschalter für benötigte Schlitze
- Automatische Ausschaltung
- Einfach zu reinigen, herausnehmbare Krümelkammer
- 80 Stück/Std.



Spezifikation
230V, 2,7kW, 11,7A, Max Ausgabe: 80 Scheiben pro Std.
Gewicht 5,54kg.

Art.Nr	Beschreibung	Preis
E977	Standard weiß	375,00 €

Toaster 4 Schlitze

Sehr beanspruchbarer automatischer 'pop up' Toaster mit einzeln verstellbaren Toaststufen für jede Seite.

- Max. Auswurf 380 Scheiben/Std.
- Austauschbare Heizelemente
- Automatische Ausschaltung
- Einfach zu reinigen, geschirrspülergeeignete Krümelkammer



Spezifikation
CB131 Modell: bCT805K, 230V, 2,4kW, 9A, Größe (cm): 22,9(H) x 30,4(B) x 26,7(T).

Art.Nr	Beschreibung	Preis
CB131	4 Schlitze	435,00 €

Dualit Toaster

Dieser Toaster mit elektronischer Kontrolle toastet Ihr Brot garantiert gleichmäßig und bietet zudem die Möglichkeit, die Hitze und Dauer für jedes Schlitzpaar einzeln einzustellen. Dank der unabhängig gesteuerten Schlitze ist dieser Toaster perfekt für Selbstbedienungsbuffets. Die Heizelemente können schnell und einfach ausgewechselt werden.

- Edelstahlgehäuse
- Leichte Bedienung
- 30mm breite Schlitze
- Herausnehmbare Krümelkammer



Spezifikation
DK840 Modell: 49900, 230V, 2,7kW, 13A, Größe (cm): 23(H) x 35(B) x 36(T).
Gewicht 7,52kg.

Art.Nr	Beschreibung	Preis
DK840	4 Schlitze	425,00 €
E270	Heizelement Ende für alle Toaster	13,30 €
E271	Heizelement Mitte für alle Toaster	13,30 €

Caterlite 4-Schlitz Toaster

Edelstahl Toaster mit 4 Schlitten. Von den 4 Schlitten können jeweils 2 getrennt bedient werden. Herausnehmbare und einfach zu reinigende Krümelkammer.

- Antiblockierfunktion
- 3 Funktionen: Auftauen, Aufwärmen, Zurücksetzen
- Automatischer Auswurf



Art.Nr	Beschreibung	Preis
CP929	4 Schlitze	42,50 €

Spezifikation
CP929 220-240V, 1,58A, 1,8kW, Größe (cm): 19(H) x 25,5(B) x 27(T), Gewicht: 2,9kg.

Dualit Standard Toaster

Vielseitige und stilvolle Toaster in 6 Farben. Wahlschalter ermöglicht es Ihnen, nur die Schlitze zu benutzen, die benötigt werden. Eine Zeituhr sorgt dafür, dass das Brot bis zur Perfektion gebräunt wird. Einfach austauschbare Heizelemente.



- Automatischer Auswurfhebel
- Zeitschaltuhr als einfacher Drehregler & automatische Ausschaltung
- Einfach zu reinigen, ausziehbare Krümellade



Art.Nr	Beschreibung	Preis
1 F211	4 Schlitze weiß	270,00 €
2 E266	4 Schlitze schwarz	270,00 €
3 E268	4 Schlitze grau	270,00 €
4 GD394	4 Schlitze rot	270,00 €
5 F209	4 Schlitze Edelstahl	280,00 €
E975	6 Schlitze weiß	310,00 €
E267	6 Schlitze schwarz	310,00 €
E269	6 Schlitze grau	310,00 €
GD395	6 Schlitze rot	310,00 €
E972	6 Schlitze Edelstahl	325,00 €

Heizelement



Art.Nr	Beschreibung	Preis
6 E270	Heizelement Ende für alle Toaster	13,30 €
7 E271	Heizelement Mitte für alle Toaster	13,30 €

Spezifikation
 4 Schlitze Max. Ausgabe 130 Scheiben pro St. Größe (cm): 22(H) x 36(B) x 21(T).
 6 Schlitze Max. Ausgabe 195 Scheiben pro St. Größe (cm): 22(H) x 46(B) x 21(T).

TISCHSERVICE

RESTAURANT, BAR & HOTEL

MÖBEL

EINWEGARTIKEL & REINIGUNG

KLEIDUNG & ARBEITSSCHUHE

KÜCHE

KÜCHENMÖBEL & TRANSPORT

GERÄTE

KÜHLEN & GEFRIEREN

GERÄTE / KLEINGERÄTE

Buffalo Doppelter Durchlauftoaster

Kompakter und einfach zu bedienender Durchlauftoaster aus Edelstahl, der die fertigen Toastscheiben wahlweise an der Vorder- oder Rückseite ausgibt. Die Krümel laden können einfach herausgenommen und gereinigt werden. Mit zwei Heizelementen und verschiedenen Kontrollreglern kann die Ausgabe individuell und passend zur Nachfrage gesteuert werden.

**NEUES
Design**

- Robuste Edelstahlkonstruktion
- Heizelemente aus Metall oben und unten
- Verstellbare Durchlaufgeschwindigkeit
- Einstellbare Wärmeregulierung
- Warmhaltefunktion für ruhigere Betriebszeiten
- Max. Ausgabe: 400 Scheiben/Std.
- Verstellbare Antirutsch-FüÙe



Spezifikation
DB175 230V, 2,4kW, 10,4A, Max. Ausgabe: 400 Scheiben/
Std. Größe (cm): 38(H) x 75(B) x 37(T). Gewicht: 16,8kg.

Art.Nr	Beschreibung	Preis
DB175	Doppelt	415,00 €

Waring Commercial Durchlauftoaster



Kompaktes und platzsparendes Design mit energiesparender Stand-by-Funktion und kühlbleibenden Seiten. Sehr beanspruchbares Modell mit 2 großen Öffnungen für dickere Brotscheiben und Brötchen. 'Power on' und 'Ready' Leuchtlampe. Feste Edelstahlbrotrutsche und herausnehmbare Edelstahlkrümelade.

- Max Ausgabe 1000 Scheiben/Std.
- Weniger als 4 Min Aufwärmzeit
- Gebürstetes Edelstahlgehäuse
- 2 obere & 2 untere Elemente
- Variable Geschwindigkeit
- Herausnehmbare Krümelade

Spezifikation
CC020 Modell: CTS1000K, 230V, 2,7kW. Größe (cm): 42(H) x 40,6(B) x
48,3(T). Gewicht 12,9kg.

Art.Nr	Beschreibung	Preis
CC020	Doppelt	1090,00 €

Dualit Kontakttoaster

Professioneller Toaster, der Sandwiches bis 13cm schnell und einfach toastet. Individuell einschaltbare Platten.

- Bis zu 60 Sandwiches/Std.
- Teflon-beschichtete Platten
- Einzeln bedienbare Platten
- Einfach zu reinigen



Spezifikation
J476 Modell: 73002, 230V, 1,6kW, 7A, Einphasig, Ausgabe:
60 Sandwiches/Std. Größe (cm): 19(H) x 40(B) x 22(T). Gewicht: 6kg.

Art.Nr	Beschreibung	Preis
J476	Toaster	330,00 €

Dualit Doppeltes Waffeleisen

Dieses doppelte Waffeleisen hat eine Teflon-Beschichtung, wodurch sich die fertigen Waffeln leicht ablösen lassen und das Waffeleisen schnell und einfach gereinigt werden kann. Das Gerät backt pro Seite 4 Waffeln und ca. 60 Waffeln pro Stunde. Die beiden Seiten werden einzeln und voneinander unabhängig bedient.

- Teflon-Beschichtung
- Einfach zu reinigen
- Unabhängig voneinander gesteuerte Platten
- 60 Stück/Std.



Spezifikation
J449 Größe (cm): 19(H) x 40(B) x 22(T).

Art.Nr	Beschreibung	Preis
J449	Waffeleisen	330,00 €

Waring Commercial Waffeleisen

Waffeleisen mit eingebauten Heizelementen für präzise Temperaturkontrolle und Drehfunktion für gleichmäßiges Backen und Bräunen. Durch die dreifache Antihafbeschichtung lassen sich die fertigen Waffeln leicht vom Eisen lösen und das Gerät ist einfach zu reinigen.

- Beanspruchbares Druckgussgehäuse
- LED-Anzeigen - 'Power' und 'Ready'
- Einfach zu reinigen
- Waffelgröße: 17,5(Ø) x 3,2(H)cm



Spezifikation
DM873 230V, 1,2kW, 5,2A, Max. Ausgabe 25 Waffeln/100 Portionen pro Std. Größe (cm): 23,5(H) x 26(B) x 50,8(T). Gewicht 6,8kg.

Art.Nr	Beschreibung	Preis
DM873	Einzeln	275,00 €

Waring Waffeleisen für Eistüten

Dieses Waffeleisen für Eistüten hat sowohl in der oberen als auch in der unteren Platte eingebettete Heizelemente. Es meldet mit einem Ton und einer Signalleuchte, wenn es einsatzbereit ist. Die Platten sind mit einer Antihafbeschichtung versehen, sodass die fertigen Waffeln schnell und einfach abgelöst werden können. Im Lieferumfang enthalten ist ein Rollkegel, mit dem Sie perfekte Eistüten rollen können.



Spezifikation
CK361 Modell: WWCM200. 230V, 1,4kW, 11,6A, Max. Ausgabe 120 Waffeln/Std. Größe (cm): 25,4(H) x 28(B) x 43,2(T). Gewicht 6,8kg.

Art.Nr	Beschreibung	Preis
CK361	Doppelt	600,00 €

TISCHSERVICE

RESTAURANT, BAR & HOTEL

MÖBEL

EINWEGARTIKEL & REINIGUNG

KLEIDUNG & ARBEITSSCHUHE

KÜCHE

KÜCHENMÖBEL & TRANSPORT

GERÄTE

KÜHLEN & GEFRIEREN

Buffalo Waffeleisen

Kompaktes Waffeleisen mit Edelstahlgehäuse und gusseisernen Platten. Waffelgröße: 16 x 10cm.

**NEUES
Design**



- Edelstahl
- Gusseiserne Platten
- Einstellbares Thermostat
- Herausnehmbarer Auffangbehälter für Fett



Art.Nr	Beschreibung	Preis
DB170	Waffeleisen	330,00 €

Spezifikation
DB170 230V, 2kW, 8,7A. Backfläche (cm): 16 x 10. Größe (cm): 39,5(H) x 30,2(B) x 25(T). Gewicht: 20kg.

Krampouz Crêpemaker

Hochwertiges Gerät mit präziser Temperaturkontrolle und einer gleichmäßigen Temperaturverteilung über die gesamte Grillfläche für einheitliche Ergebnisse. Nahtlos geschweißt für eine einfache Reinigung.



- 40cm Ø gusseiserne Backplatte
- 304 Edelstahlgehäuse
- Isoliertes Unterteil verhindert Wärmeverlust
- Temperaturbereich 50°C bis 300°C
- Inklusive Verteiler & Spachtel



Spezifikation
Elektrisch 230V, 3kW, 13A. Größe(cm): 12,5(H) x 40(Ø). Gewicht 16kg.

Art.Nr	Beschreibung	Preis
CB104	Backfläche: 40(Ø)cm	490,00 €
CB107	Zubehörset	65,00 €



Buffalo Budget Kontaktgrill

Kompakte Edelstahlgeräte mit gerillten und glatten gusseisernen Platten für gesünderes Grillen. Platten passen sich an die Höhe der Lebensmittel an. Lieferung mit Grillschaber.

- Gusseiserne Platten
- Platten passen sich die Lebensmitteldicke an
- 13 Minuten Aufwärmzeit
- Variable Heizkontrolle
- Herausnehmbarer Fettauffangbehälter

NEUES Design



Einzel

Spezifikation
230V, 1,5kW, 6,5A. Temperaturbereich: 100°C bis 300°C. Grillplatte (cm): 21 x 22,6. Größe (cm): 21(H) x 29(B) x 39,5(T). Gewicht: 14kg.

Art.Nr	Beschreibung	Preis
DY993	Gerillt/gerillt	155,00 €
DY996	Glatt/glatt	155,00 €



Groß

Spezifikation
230V, 2,9kW, 12,6A. Temperaturbereich: 100°C bis 300°C. Grillplatten jeweils (cm): 21 x 22,6. Größe (cm): 21(H) x 55(B) x 39,5(T). Gewicht: 28kg.

Art.Nr	Beschreibung	Preis
DY995	Gerillt/gerillt	195,00 €
DY997	Glatt/glatt	195,00 €



Doppel

Spezifikation
230V, 1,5kW, 6,5A. Temperaturbereich: 100°C bis 30°C. Grillplatte (cm): 21 x 22,6. Größe (cm): 21(H) x 29(B) x 39,5(T). Gewicht: 14kg.

Art.Nr	Beschreibung	Preis
DY994	Gerillt/gerillt	265,00 €
DY998	Glatt/glatt	265,00 €

TISCHSERVICE

RESTAURANT, BAR & HOTEL

MÖBEL

EINWEGARTIKEL & REINIGUNG

KLEIDUNG & ARBEITSSCHUHE

KÜCHE

KÜCHENMÖBEL & TRANSPORT

GERÄTE

KÜHLEN & GEFRIEREN

Waring Commercial Panini Grills



1

Robuster Grill mit gerillten kratzfesten Platten, hitzebeständigen Griffen und einstellbarem Thermostat. Ideal für die Zubereitung von Paninis, Hamburger, Hähnchen, Gemüse, etc.



2

- Gusseiserne Platten
- Platten passen sich an die Dicke des Grillguts an
- Kurze Aufwärmzeit
- Einstellbares Thermostat
- Herausnehmbare Auffangschale für Fett & andere Flüssigkeiten

Spezifikation

CF230 Modell: WPG150K. 230V. 2kW. 8.5A. Temperaturbereich: 0°C bis +300°C.
Grillfläche (cm): 24,4 x 23,1. Größe (cm): 23,5(H) x 29,2(B) x 39,4(T). Gewicht: 23,5 kg
CF231 Modell: WPG250K. 230V. 2,4kW. 10,5A. Temperaturbereich: 0°C bis +300°C.
Grillfläche (cm): 36,3 x 27,5. Größe (cm): 24,1(H) x 40,6(B) x 44,5(T). Gewicht: 34,5kg.

Art.Nr	Beschreibung	Preis
1 CF230	Gerillt/gerillt einzeln	480,00 €
2 CF231	Gerillt/gerillt groß	720,00 €

Waring Panini Grill

Professioneller Kontaktgrill als Tischmodell zum Grillen von Steaks, Hamburgern, Paninis oder Sandwiches. Bewegliche obere Platte für bis zu 75mm dickes Grillgut.

- Gebürstetes Edelstahlgehäuse
- Herausnehmbarer Auffangbehälter
- Einstellbares Thermostat bis 300°C
- Power- und Ready-Leuchte
- Hitzebeständige Handgriffe
- Glatte Platten



Spezifikation

GH482 Modell: WFG275K. 230V/2,4kW. 10,4A. Aufwärmzeit: 20 Minuten. Größe Platte (cm): 35 x 35 (glattes Gusseisen). Größe (cm): 24,4(H) x 45,9(B) x 56,1(T). Gewicht: 36,82kg.

Art.Nr	Beschreibung	Preis
GH482	44cm breit Glatt/glatt	840,00 €



Digitale Kontaktgrills

Diese stilvollen, digital gesteuerten Kontaktgrills haben eine langlebige Edelstahlkonstruktion und sind dadurch robust, zuverlässig und einfach zu bedienen, sodass sie jederzeit bestmögliche Ergebnisse liefern. Außerdem sind diese professionellen Grills einfach zu reinigen. Die beweglichen oberen Platten passen sich der Dicke des Grillguts an, wodurch eine gleichmäßige Wärmeverteilung und kurze Grillzeiten garantiert werden. Mit dem mitgelieferten Schaber können Fett- oder angebackene Speisereste einfach entfernt werden.

**NEUES
Design**

- Sehr beanspruchbare Edelstahlkonstruktion
- Mit gerillten, glatten oder kombinierten Platten erhältlich
- Bewegliche obere Platten
- Halb eingebettete Heizelemente für gleichmäßige Wärmeverteilung und schnelles Wiederaufheizen
- Digitale Steuerung für exakte Ergebnisse



Groß

Spezifikation
230V, 2,2kW, 9,57A, Temperaturbereich: 100°C bis 300°C, Grillplatte (cm): 37,5 x 27,6, Größe (cm): 21(H) x 48(B) x 43,5(T), Gewicht: 29kg.

Art.Nr	Beschreibung	Preis
FC381	Glatt/glatt	245,00 €
FC380	Gerillt/gerillt	245,00 €
FC382	Gerillt/glatt	245,00 €



Doppel

Spezifikation
230V, 2,9kW, 12,6A, Temperaturbereich: 100°C bis 300°C, Grillplatten jeweils (cm): 21 x 22,6, Größe (cm): 21(H) x 55(B) x 39,5(T), Gewicht: 28kg.

Art.Nr	Beschreibung	Preis
FC384	Glatt/glatt	335,00 €
FC383	Gerillt/gerillt	335,00 €
FC385	Gerillt/glatt	335,00 €
FC386	Glatt/gerillt	335,00 €

TISCHSERVICE

RESTAURANT, BAR
& HOTEL

MÖBEL

EINWEGARTIKEL
& REINIGUNG

KLEIDUNG
& ARBEITSSCHUHE

KÜCHE

KÜCHENMÖBEL
& TRANSPORT

GERÄTE

KÜHLEN & GEFRIEREN

Buffalo Beanspruchbare Grillplatten aus poliertem Stahl

Die stählernen Grillplatten von Buffalo haben ein stilvolles neues Design und eignen sich für eine intensive Nutzung. Die praktischen Tischmodelle verfügen über zwei leistungsstarke Heizelemente, eine exakte Temperaturregulierung sowie eine thermische Sicherheitsabschaltung

**NEUES
Design**



- Platten aus poliertem Baustahl
- Zwei leistungsstarke Heizelemente
- Edelstahlkonstruktion
- Verstellbare Wärmeregulierung
- Thermische Sicherheitsabschaltung
- Herausnehmbarer Auffangbehälter für Fett an der Vorderseite
- Rutschfeste Gummifüße



Art.Nr	Beschreibung	Preis
DB193	Breite: 52cm	230,00 €
DB167	Breite: 73,8cm	320,00 €

Spezifikation
 DB193 230V, 2,2kW, 9,6A, Grillplatte (cm): 52 x 33.
 Größe (cm): 20(H) x 52,5(B) x 46,5(T), Gewicht: 20kg.
 DB167 230V, 2,2kW, 9,6A, Grillplatte (cm): 73,8 x 33.
 Größe (cm): 24(H) x 74,5(B) x 47(T), Gewicht: 32,5kg.

Buffalo Gusseiserne Grillplatten

Elektrische Grillplatten (Tischmodell) mit glatten gusseisernen Platten, die langlebig sind und einfach gereinigt werden können. Mit einem herausnehmbaren Auffangbehälter für Fett an der Vorderseite und thermischer Sicherheitsabschaltung.

**NEUES
Design**



- Platte aus poliertem Gusseisen
- Edelstahlkonstruktion
- Thermostatische Wärmeregulierung
- Herausnehmbarer Auffangbehälter für Fett an der Vorderseite



Art.Nr	Beschreibung	Preis
DC900	38,5 x 28cm	160,00 €
DC901	38,5 x 38cm	225,00 €

Spezifikation
 DC900 230V, 1,8kW, 7,8A, Grillplatte (cm): 38,5 x 28.
 Größe (cm): 23(H) x 44(B) x 36,5(T), Gewicht: 17kg.
 DC901 230V, 2,8kW, 12,2A, Grillplatte (cm): 38,5 x 38.
 Größe (cm): 22,5(H) x 44(B) x 46,5(T), Gewicht: 20kg.

Buffalo Nudelkocher mit Zeituhr

Zuverlässiger und robuster Nudelkocher mit Edelstahldeckel und Ablaufhahn für einfaches Reinigen. Geeignet für intensiven professionellen Gebrauch. Einstellbare Zeiten mit Alarm für perfektes Zubereiten von Pasta.

**NEUES
Design**

- Edelstahlkonstruktion
- Digitale Zeituhr
- Automatische Sicherheitsabschaltung
- 4 feinmaschige Edelstahlkörbe
- Thermische Abschaltung
- Auch für Reis und Gemüse geeignet



Spezifikation
DB191 230V, 2,9kW, 13,2A. Temperaturbereich: 25°C bis 100°C. 8L Behälter.
Größe (cm): 43(H) x 28,5(B) x 52(T). Gewicht: 10kg.

Art.Nr	Beschreibung	Preis
DB191	8L	335,00 €



TISCHSERVICE

RESTAURANT, BAR
& HOTEL

MÖBEL

EINWEGARTIKEL
& REINIGUNG

KLEIDUNG
& ARBEITSSCHUHE

KÜCHE

KÜCHENMÖBEL
& TRANSPORT

GERÄTE

KÜHLEN & GEFRIEREN

Buffalo Salamander Grill

Sicheres und effizientes Tischmodell sorgt für schnelles Erhitzen, Grillen oder Toasten. Neonindikator.

**NEUES
Design**



- 2,2kW Leistung
- Einstellbare Temperatur

Spezifikation
DB177 230V, 2,1kW, 9,6A. Einphasig. Größe (cm): 30,2(H) x 64,3(B) x 58,4(T). Gewicht: 12,5kg.

Art.Nr	Preis
DB177	285,00 €

GERÄTE / KLEINGERÄTE

Caterlite Elektrische Kochplatten

Diese Kochplatten sind einfach im Gebrauch und mit einem Überhitzungsschutz sowie einem thermostatischen Regler ausgestattet.



- Gehäuse aus weißem Stahl
- Überhitzungsschutz
- Thermostatische Kontrolle
- Antirutschfüße aus Gummi
- An/Aus Lämpchen

Spezifikation

GG566 230V/1,5kW. Größe (cm): 6,7(H) x 28(B) x 27(T). Gewicht: 2,2kg.
GG567 230V/2,5kW. Größe (cm): 6,7(H) x 46(B) x 27(T). Gewicht: 3,625kg.

Art.Nr	Beschreibung	Preis
GG566	Einzel	29,95 €
GG567	Doppelt	39,95 €

Caterlite Elektrische Grillplatte

Innovative und vielseitige Kochplatte geeignet zum Grillen und Braten. Geeignet für Steaks, Fisch, Schnitzel, Pfannkuchen, Eier und vieles mehr. Isolierte Handgriffe.



- Antihaftoberfläche
- 26 x 43cm Grillfläche
- Gerillte und glatte Grillfläche
- Variable Heizkontrolle
- Einfach zu reinigen

Spezifikation

CE224 230V. 1,5kW. Größe (cm): 6,5(H) x 46(B) x 28(T). Gewicht 1,97kg.

Art.Nr	Preis
CE224	45,00 €

Caterlite Elektrische Multipfanne

Langlebige und multifunktionale Pfanne zum Braten, Grillen, Dünsten, Kochen und Backen. Geeignet zum Zubereiten von Pizza, Paella, Omelette, Steaks und vielem mehr. Kompakt für einfache Aufbewahrung.



- Antihafbeschichtete Aluminium-Innenseite
- Gehärteter Glasdeckel
- Thermostatische Kontrolle
- Max. Temperatur 175°C
- Einfach zu reinigen

Spezifikation

CD563 230V. 1,5kW. 6,5A. Temperaturbereich 90°C bis 175°C. Innentopf (cm): 40(Ø) x 9(T). Größe (cm): 20(H) x 47,5(B) x 42,5(B). Gewicht 3,62kg.

Art.Nr	Beschreibung	Preis
CD563	40(Ø) x 9cm	45,00 €

Gaskocher

Ideal für den Innen- und Außengebrauch.

- Selbstzündung
- Automatisches Ausschalten
- Bis 2 Stunden pro Gasdose (separat erhältlich)
- Produziert sofort 2kW Wärme



Spezifikation
K975 Modell: BS100. 2kW/588Btu/Std. Größe (cm): 12(H) x 34(B) x 28(T).
Gewicht 2kg.

Art.Nr	Beschreibung	Preis
K975	Gaskocher	45,00 €
K980	220g Nachfüllung Butangas	2,55 €

Caterlite Einzel & Doppel Fritteusen

Edelstahlfritteusen mit einstellbarem Thermostat. Herausnehmbares Ölbecken und Bedienfeld für einfache Reinigung.



- Edelstahlkonstruktion
- Überhitzungsschutz
- Herausnehmbarer Innenbehälter
- Einstellbares Thermostat
- Komplett mit Deckel und Korb
- 2kW Leistung

Spezifikation
GG198 Modell: DF35BT. 230V. 2kW. Kapazität: 3,5L. Größe (cm): 24(H)x 23,2(B)x 42,9(T).
Gewicht 2,5kg.
GG199 Modell: DF35BTx2. 230V. 2 x 2kW. Kapazität: 2x 3,5L. Größe (cm): 24(H)x 41,5(B)x 42,9(T).
Gewicht 5kg.

Art.Nr	Beschreibung	Preis
1 GG198	Einzelfritteuse 3,5L	55,00 €
2 GG199	Doppelfritteuse 2 x 3,5L	95,00 €

Buffalo 3L Fritteuse

Hochwertige Edelstahlfritteuse als Tischmodell, mit sehr kurzer Aufwärmzeit zwischen den Portionen.

- 2kW Leistung
- Thermostatkontrolle
- Inklusive Deckel und Körbe



NEUES Design

Spezifikation
FC255 230V. 2kW. 8,7A. Größe (cm): 29,5(H) x 18(B) x 41(T). Gewicht: 3,5kg.
DB205 230V. 2 x 2kW. 2 x 8,7A. 2 x 3L Behälter. Größe (cm): 29,5(H) x 36(B) x 41(T).
Gewicht: 6,2kg.

Art.Nr	Beschreibung	Preis
FC255	3L	110,00 €
DB205	2 x 3L	175,00 €

TISCHSERVICE

RESTAURANT, BAR & HOTEL

MÖBEL

EINWEGARTIKEL & REINIGUNG

KLEIDUNG & ARBEITSSCHUHE

KÜCHE

KÜCHENMÖBEL & TRANSPORT

GERÄTE

KÜHLEN & GEFRIEREN

Buffalo Fritteuse 5L

Fritteuse als Tischmodell mit Edelstahldeckel.

- 2,8kW Leistung
- Einstellbares Thermostat
- Inklusive Deckel und Korb



Spezifikation

FC256 230V, 2,8kW, 12A, 5L Behälter. Größe (cm): 32(H) x 27(B) x 41(T). Gewicht: 5kg.
FC257 230V, 2 x 2,8kW, 12A, 2 x 5L Behälter. Größe (cm): 32(H) x 54(B) x 41(T). Gewicht: 10,5kg.

Art.Nr	Beschreibung	Preis
FC256	Einzel 5L	125,00 €
FC257	Doppel 2 x 5L	195,00 €



**NEUES
Design**

Buffalo Fritteuse 5L

Fritteuse als Tischmodell mit Edelstahldeckel.

- 2,8kW Leistung
- Einstellbares Thermostat
- Inklusive Deckel und Korb



Spezifikation

FC258 230V, 2,8kW, 12A, 5L Behälter. Größe (cm): 35,5(H) x 28,5(B) x 45(T). Gewicht: 7,6kg.
FC259 230V, 2 x 2,8kW, 2 x 12A, 2 x 5L Behälter. Größe (cm): 35,5(H) x 56,5(B) x 45(T). Gewicht: 12,5kg.

Art.Nr	Beschreibung	Preis
FC258	5L	190,00 €
FC259	2 x 5L	320,00 €



**NEUES
Design**

Buffalo Induktionsfritteuse 7,5L



Leistungsstark und effizient - die Buffalo-Fritteuse bietet eine beeindruckende Leistung. Mit dem praktischen Ablaufhahn geht das Reinigen schneller und einfacher.

- Strapazierfähige Edelstahlkonstruktion
- Energiesparende Induktionserhitzung
- Einfach zu reinigen
- Präzise Temperaturkontrolle
- Ablaufhahn
- Mit Deckel und Körbchen

Spezifikation

CP795 230V, 3kW, 13A. Größe (cm): 41,5(H) x 29(B) x 44(T). Gewicht: 13,5kg.

Art.Nr	Beschreibung	Preis
CP795	7,5L	310,00 €

Buffalo 8L Fritteuse mit Ablaufhahn

Praktische Fritteuse mit Edelstahldeckel.

- 2,9kW Leistung
- Einstellbares Thermostat
- Edelstahlkonstruktion
- Ablaufhahn
- Deckel & Körbe mitgeliefert



**NEUES
Design**

Spezifikation
 FC374 230V, 2,9kW, 13, 2A, Temperaturbereich: 60°C bis 190°C.
 Größe (cm): 44(H) x 28,5(B) x 51(T), Gewicht: 9,3kg.
 FC375 230V, 2,9kW pro Fritteuse, 13, 2A, Temperaturbereich: 25°C bis 190°C. Größe (cm): 44(H) x 56,5(B) x 51(T), Gewicht: 16,3kg.

Art.Nr	Beschreibung	Preis
FC374	Einzel 2,9kW	265,00 €
FC375	Doppel 2,9kW	475,00 €

Buffalo 8L Fritteuse mit Ablaufhahn

Praktische Fritteuse mit Edelstahldeckel.

- 2,9kW Leistung
- Einstellbares Thermostat
- Edelstahlkonstruktion
- Ablaufhahn
- Deckel & Körbe mitgeliefert



**NEUES
Design**

Spezifikation
 FC376 230V, 6kW, 27, 3A, Temperaturbereich: 60°C bis 190°C.
 Größe (cm): 44(H) x 28,5(B) x 51(T), Gewicht: 9,5kg.
 FC377 230V, 6kW pro Fritteuse, 27, 3A, Temperaturbereich: 25°C bis 190°C. Größe (cm): 44(H) x 56,5(B) x 51(T), Gewicht: 17kg.

Art.Nr	Beschreibung	Preis
FC376	Einzel 6kW	295,00 €
FC377	Doppel 6kW	525,00 €

Caterlite Hot Dog Gerät

Sanftes Dämpfen von Würstchen im Glaszylinder mit der Bain-Marie-Methode. Aluminiumstangen, um Brötchen warmzuhalten. Edelstahlgehäuse und GummifüÙe.



- Einstellbares Thermostat
- Überhitzungsschutz
- Einfach zu reinigen



Art.Nr	Beschreibung	Preis
1 DA564	Hotdoggerät mit 2 Heizstangen	140,00 €
DA565	Hotdoggerät mit 2 Heizstangen	160,00 €
DA566	Hotdoggerät mit 4 Heizstangen	180,00 €
2 DA567	Hotdoggerät mit 6 Heizstangen	195,00 €

Spezifikation
 DA564 220-240V, 450W, 1.9A, Größe (cm): 37(H) x 34(B) x 34(T), Gewicht: 5,5kg.
 DA565 220-240V, 550W, 2, 4A, Größe (cm): 37(H) x 41(B) x 34(T), Gewicht: 7kg.
 DA566 220-240V, 650W, 2, 8A, Größe (cm): 37(H) x 55(B) x 34(T), Gewicht: 9kg.
 DA567 220-240V, 750W, 3, 2A, Größe (cm): 37(H) x 67(B) x 34(T), Gewicht: 11kg.

TISCHSERVICE

RESTAURANT, BAR & HOTEL

MÖBEL

EINWEGARTIKEL & REINIGUNG

KLEIDUNG & ARBEITSSCHUHE

KÜCHE

KÜCHENMÖBEL & TRANSPORT

GERÄTE

KÜHLEN & GEFRIEREN

SOUS VIDE KOCHEN

Die Sous-Vide Kochmethode wird stets mehr genutzt von Topköchen in der gehobenen Küche. Der langsame und gleichmäßige Kochvorgang sorgt für den Erhalt von Geruch, Aroma und Nährstoffen, sodass der Geschmack jedes Mal erhalten bleibt.

Apuro Sous Vide Wasserbad

Sous Vide, kompakt und einfach im Gebrauch. Komplett mit 12,5L Wassertank, Edelstahlbasis und Deckel. Zirkuliert das Wasser, daher behält es eine konstante Temperatur. Großes LCD-Display und einfaches Bedienfeld.



Spezifikation
DM869 230V/650W, 2,8A. Größe (cm): 28(H) x 41,5(B) x 26,5(T).

Art.Nr	Beschreibung	Preis
DM869	12,5L	390,00 €

Buffalo Mobile Sous Vide

Kompaktes und mobiles Gerät für den Gebrauch unterwegs. Kann an fast allen Behältern mit abgerundeten oder geraden Wänden befestigt werden. Zirkuliert das Wasser, sodass es eine konstante Temperatur behält. Behälter werden separat verkauft.



- Edelstahlgehäuse
- Temperaturgenauigkeit von $\pm 0,5^{\circ}\text{C}$
- LCD-Anzeige
- Alarm bei zu wenig Wasser
- 0-99 Stunden Zeituhr

Spezifikation
DM868 230V/1,5kW, 6,5A. Größe (cm): 32(H)x 14,5(B)x 13(T). Gewicht: 1,8kg.

Art.Nr	Beschreibung	Preis
DM868	1,5kW	195,00 €

Big K Holzkohle

Hergestellt aus hochwertigen Holzkohlepartikeln, leicht zu entzünden und von einheitlicher Form für eine gleichmäßige Wärmeverteilung.



Art.Nr	Beschreibung	Preis
CM826	10kg	17,45 €

Big K Grillbriketts

Grillbriketts in Restaurantqualität mit langer Brenndauer und hoher Temperaturentwicklung ohne Funken oder Flammen.



Art.Nr	Beschreibung	Preis
CM827	10kg	24,25 €

Grillbesteck

TRAMONTINA

CHURRASCO

Churrasco stellt die perfekten Utensilien für jeden Grillmeister her. Entworfen um ein wenig südländisches Temperament zum Grillerlebnis hinzuzufügen. Jedes Stück hat ergonomische Griffe aus nachhaltigem brasilianischen Hartholz für eine ansprechende, hitzebeständige Ausführung. Nicht geeignet für Geschirrspülmaschinen.

Churrasco Grillspieß



Art.Nr	Beschreibung	Preis
DC470	55(L)cm	9,85 €

Churrasco



Art.Nr	Beschreibung	Preis
DC472	28,2(L)cm	15,25 €

Churrasco Tranchiergabel



Art.Nr	Beschreibung	Preis
DC474	45,2(L)cm	14,20 €

Churrasco Grillbürste



Art.Nr	Beschreibung	Preis
DC475	42(L)cm	23,45 €

Churrasco Zange



Art.Nr	Beschreibung	Preis
DC476	37(L)cm	16,40 €

Deglon Planchaset

Mit gusseiserner Grillpresse, Fischspatel und zwei Grillspateln aus Edelstahl.



Art.Nr	Beschreibung	Preis
CR050	4-teiliges Set	65,00 €

Deglon Grillset

Inhalt: 1 Gabel, 1 Zange, 1 Messer und 1 gebogener und gelochter Spatel. In verstärkter Nylontransporttasche.



Art.Nr	Beschreibung	Preis
CR051	4-teiliges Set	55,00 €

Churrasco Spachtel



Art.Nr	Beschreibung	Preis
DC477	49(L)cm	17,20 €

Churrasco Zahnspachtel



Art.Nr	Beschreibung	Preis
DC478	48,5(L)cm	19,75 €

TISCHSERVICE

RESTAURANT, BAR & HOTEL

MÖBEL

EINWEGARTIKEL & REINIGUNG

KLEIDUNG & ARBEITSSCHUHE

KÜCHE

KÜCHENMÖBEL & TRANSPORT

GERÄTE

KÜHLEN & GEFRIEREN

Buffalo Dampfgarer

Langlebiger Dampfgarer aus Edelstahl. Einfach im Gebrauch. Ideal für die Zubereitung von Gemüse, Fisch, Dim Sum, Hotdogs und vielem mehr. Herausnehmbarer Korb für eine einfache Reinigung.



Spezifikation
CL205 230V. 1kW. 4,4A. Größe (cm): 30,5(H) x 40(B) x 33,5(T). Gewicht: 4,2kg.

Art.Nr	Beschreibung	Preis
CL205	6L	110,00 €

Buffalo Reiskocher 4,2L

Allzeit perfekt gekochter Reis. Mit diesem einfach zu gebrauchenden Reiskocher gelingt es jedesmal. Mit automatischer Warmhalteschaltung. Wird mit Vorlegelöffel und Messbecher geliefert.



- 4,2L Kapazität für trockenen Reis
- 10L / 40 Portionen gekochter Reis
- Robuste Antihafinnenschüssel
- Robuster Edelstahldeckel

Spezifikation
CN324 230V. 1,55kW. 6,8A. Kapazität: 4,2L trockener Reis / 10L gekochter Reis. Größe (cm): 35(H) x 38(B) x 32(T). Gewicht: 5kg.

Art.Nr	Beschreibung	Preis
CN324	4,2L	95,00 €

Buffalo 10L Reiskocher



Einfach im Gebrauch und ideal für die schnelle Zubereitung von größeren Mengen Reis. Geliefert mit Servierlöffel und Messbecher für einheitliche Portionsgrößen.

- Großzügige Kapazität (10L) für trockenen Reis
- 23 Liter/60 Portionen Kapazität für gekochten Reis
- Herausnehmbarer Innentopf
- Einfach zu reinigen

Spezifikation

CB944 230V, 2,95kW, Kapazität: 23L gekochter Reis, 10L trocken, 92 Portionen. Größe (cm): 39,5(H) x 55,5(B) x 48,5(T), Gewicht 11,8kg.

Art.Nr	Beschreibung	Preis
CB944	10L	185,00 €

Buffalo 6L & 9L Reiskocher

Reiskocher schaltet automatisch von Kochen auf Warmhalten. Vielseitig und einfach im Gebrauch - einfach einschalten und kochen lassen. Geeignet zum Wiedererwärmen. Einfach zu reinigen. Wird mit Spachtel und Messbecher für Reis geliefert.

- 6L trockene Reiskapazität & 13L (36 Portionen) gekochte Reiskapazität
- 9L trockene Reiskapazität & 20L (55 Portionen) gekochte Reiskapazität
- Deckel und Gehäuse aus Edelstahl
- Innentopf mit Antihafbeschichtung



1



2

Art.Nr	Beschreibung	Preis
1 J300	6L	165,00 €
2 CK698	9L	250,00 €

Spezifikation

J300 230V, 1,95kW, 4,2A, Kapazität 6L. Größe (cm): 34,5(H) x 46(B) x 40(T), Gewicht 10,4kg.
 CK698 230V, 2,85kW, 12,4A, Kapazität 9L. Größe (cm): 41,5(H) x 48(B) x 56(T), Gewicht 15,5kg.

TISCHSERVICE

RESTAURANT, BAR & HOTEL

MÖBEL

EINWEGARTIKEL & REINIGUNG

KLEIDUNG & ARBEITSSCHUHE

KÜCHE

KÜCHENMÖBEL & TRANSPORT

GERÄTE

KÜHLEN & GEFRIEREN

Buffalo 3kW Induktionskochplatte

Induktionskochplatte mit einfach zu reinigendem Edelstahlgehäuse, Drehregler und automatischer Abschaltung. Geeignet für induktionskompatible Pfannen wie Vogue-Edelstahlpfannen, Triwall-Pfannen, Bourgeat-Excellence-Pfannen und Tradition-Edelstahlpfannen bis zu 28cm.



- Konstante Hitze
- 304 Edelstahlgehäuse
- 26 Leistungsniveaus und Temperatureinstellungen
- Schwarzes Keramikglas

Spezifikation
CE208 230V, 3kW, 13A. Größe (cm): 10(H) x 33(B) x 43(T). Gewicht 5,6kg.

Art.Nr	Beschreibung	Preis
CE208	Kochplatte	170,00 €

Buffalo 3kW Induktionskochplatte für intensive Nutzung

Leistungsstark, effizient und sehr bequem zu benutzen. Mit 3kW Leistungskraft, einer großen Kochfläche für Töpfe bis zu 32cm Durchmesser und praktischer Digitalanzeige. Sicherer als herkömmliche Kochplatten. Die Platte schaltet automatisch ab, wenn der Topf weggenommen wird. Nur geeignet für Induktionstöpfe und -pfannen.



- Sofortige Erhitzung
- Edelstahlgehäuse
- 10 Leistungsstufen
- Timer: 0-180 Min.
- Filter um Kühlungsventilator zu schützen
- Schwarzes Keramikglas
- Topferkennungsfunktion

Spezifikation
CP799 230V, 3kW, 13A. Größe (cm): 12(H) x 39(B) x 49(T). Gewicht: 7,25kg.

Art.Nr	Beschreibung	Preis
CP799	3kW	240,00 €

Buffalo Manueller Heißwasserspender

Ideal zum Einsatz bei Buffets und Caterings. Vollverschweißte Konstruktion aus Edelstahl für einfache Reinigung und mehr Hygiene. Solide und robust für lange Lebensdauer. Ausgestattet mit automatischer Abschaltung, variabler Temperaturregelung und "Wasser bereit" Neonanzeige.



- Poliertes Edelstahlgehäuse
- Abgedecktes Element für einfache Reinigung
- Tropffreier Zapfhahn
- 2,6kW Heizelement

Spezifikation
GL346 230V, 2,6kW. Kapazität 10L. Aufheizzeit 22Min. Höhe Zapfhahn (cm): 12,3. Größe (cm): 47(H) x 31,3(Ø). Gewicht 2,9kg.
GL347 230V, 2,6kW. Kapazität 20L. Aufheizzeit 45Min. Höhe Zapfhahn (cm): 12. Größe (cm): 53,5(H) x 36,9(Ø). Gewicht 4,17kg.
GL348 230V, 2,6kW. Kapazität 30L. Aufheizzeit 60Min. Höhe Zapfhahn (cm): 13,8. Größe (cm): 51,9(H) x 43,3(Ø). Gewicht 5,4kg.
GL349 230V, 2,6kW. Kapazität 40L. Aufheizzeit 89Min. Höhe Zapfhahn (cm): 13,8. Größe (cm): 63(H) x 43,3(Ø). Gewicht 6,2kg.

Art.Nr	Beschreibung	Preis
GL346	10L	95,00 €
GL347	20L	125,00 €
GL348	30L	145,00 €
GL349	40L	175,00 €
J512	Entkalker 15 x 50g	19,75 €

Caterlite Elektrische Pumpkanne

Elektrische Pumpkanne hält das Wasser gerade unter dem Kochpunkt, wodurch das Kochen nur 1 Minute dauert. Leerkoch- und Deckelsicherung. Manuell befüllbar.



- 4,25 Liter Kapazität
- Edelstahlinnenseite
- 1 Minute Wiederaufkochzeit

Spezifikation
K711 230V, 750W, 3,2A. Größe (cm): 35,5(H) x 23,5(B) x 23,7(T). Gewicht 2,9kg.

Art.Nr	Beschreibung	Preis
K711	4,25L	55,00 €

Caterlite Heißwasserspender mit LED-Anzeige

Elektrischer Thermoheißwasserspender mit großer LED-Anzeige und Aufkochfunktion für benutzerfreundliche Nutzung in kleinen Büros und Hotels wo warmes Wasser benötigt wird. Innen- und Außenseite aus Edelstahl spart Energie durch Beibehaltung der Wärme sobald die gewünschte Temperatur erreicht wurde.



- 5 Temperatureinstellungen
- Kindersicherung
- Autoreinigungsfunktion
- Wasserstandsanzeige

Spezifikation
CK649 230V, 680W, 3A. Kapazität 5L. Aufwärmzeit: 45min. Fünf Temperatureinstellungen: 40, 50, 60, 85 und 98°C. Größe (cm): 39,5(H) x 23(B) x 30(T).

Art.Nr	Beschreibung	Preis
CK649	5L	85,00 €

Caterlite Wasserkocher 1,7L

Wasserkocher mit Edelstahlheizelement, herausnehmbarem Filtereinsatz, ergonomischem Griff, automatischer Abschaltung und Wasserstandsanzeige.



Spezifikation
L077 230V, 2,2 kW 9,5A. Einphasig. Größe (cm): 25,5(H) x 25(B) x 13,5(T). Gewicht: 1,07kg.

Art.Nr	Beschreibung	Preis
L077	1,7L	22,40 €

Caterlite Wasserkocher

Langlebiger Wasserkocher mit regelbarem Thermostat und Wasserstandsanzeige. Gesichert gegen Leerkochen.



- Doppelwandige Edelstahlkonstruktion
- Aufheizzeit: 30 - 40 Minuten
- Tropfmatte
- J709: Zapfhöhe - 12cm
- J722: Zapfhöhe - 15cm

Spezifikation
J709 230V, 1,8kW, 7,8A. Kapazität 8L. Größe (cm): 43(H) x 30(O).
J722 230V, 2,2kW, 8,7A. Kapazität 20L. Größe (cm): 56(H) x 35(O).

Art.Nr	Beschreibung	Preis
J709	8L	75,00 €
J722	20L	95,00 €

Caterlite Edelstahl Wasserkocher 1L

Wasserkocher mit 360° Basis aus Edelstahl. Mit Füllstandanzeige und Trockenschutzabschaltung, ideal für Hotelzimmer.



Spezifikation
CD275 CD275 230V, 1,6W, 13A. Größe(cm): 20(H) x 13,1(B) x 21,5(T). Gewicht 0,78kg.

Art.Nr	Beschreibung	Preis
CD275	1L	26,30 €

Caterlite Wasserkocher 1L

Miniwasserkocher mit ergonomischem Griff, automatischer Ausschaltung und Wasserstandanzeige. Ideal für Hotelzimmer.



Spezifikation
230V, 1,1kW. Größe (cm): 22,1(H) x 11,3(B) x 19,3(T). Gewicht 0,55kg.

Art.Nr	Beschreibung	Preis
1 CK827	Schwarz	19,75 €
2 CL186	Weiß	19,75 €

TISCHSERVICE

RESTAURANT, BAR & HOTEL

MÖBEL

EINWEGARTIKEL & REINIGUNG

KLEIDUNG & ARBEITSSCHUHE

KÜCHE

KÜCHENMÖBEL & TRANSPORT

GERÄTE

KÜHLEN & GEFRIEREN

GERÄTE / HEISSGETRÄNKE

Caterlite Edelstahl Wasserkocher 1,7L

Edelstahlwasserkocher zur allgemeinen Nutzung mit abnehmbarer und rutschfester Basis, Deckel mit Sicherheitsverschluss und automatischer Abschaltung für einen sicheren und effizienten Einsatz.



Art.Nr	Beschreibung	Preis	Spezifikation
CK828	1,7L	32,80 €	CK828 230V, 2,2kW, 9,5A, Kapazität 1,7L, Größe (cm): 23,7(H) x 15(B) x 22,8(T), Gewicht 0,86kg.

Caterlite Wasserkessel 3,5L

Wasserkessel aus Edelstahl mit großem Fassungsvermögen und abnehmbarem Kabel und Abschaltautomatik, wenn kein Wasser befüllt ist. Einfach zu befüllen, Wasserstand und Neonpowerlicht.



Art.Nr	Beschreibung	Preis	Spezifikation
CC889	3,5L	46,65 €	Spezifikation CC889 230V, 2,2 kW 9,6A, Einphasig, Größe (cm): 25,2(H) x 24,9(B) x 23,2(T), Gewicht: 1,82kg.

Bravilor Bonamat Kaffeekanne 1,7L

Kanne mit Klappdeckel und ergonomischem Griff. Für Filterkaffeemaschinen.



Art.Nr	Beschreibung	Preis
F640	1,7L	20,80 €

Bravilor Bonamat Kaffeefilterpapier

Geeignet für die meisten Filterkaffeemaschinen. 24,5cm (Ø). 1000 pro Packung



Art.Nr	Beschreibung	Preis
J511	Kaffeefilterpapier	18,70 €

Bravilor Bonamat Entkalker

Verhindert Kalkablagerungen und verbessert die Wasserqualität damit die Lebensdauer der Maschine verlängert wird. 15 x 50g Portionsbeutel.



Art.Nr	Beschreibung	Preis
J512	Entkalker 15 x 50g	19,75 €

Buffalo Warmhalteplatten

- Ideal für vielbeschäftigte Restaurants
- Platten können auch einzeln genutzt werden



Spezifikation
L413 230V, 160W, 0,7A, Platte 12(Ø)cm. Größe (cm): 6,5(H) x 33(B) x 20(T). Gewicht 1,5kg.

Art.Nr	Beschreibung	Preis
L413	Wärmeplatten	55,00 €

Kitchenkraft Lexpress Kaffeestamper



Kaffee Tamper aus Edelstahl zum Verdichten des Kaffeemehls, damit dieser einen volleren und stärkeren Geschmack bekommt. Zum Gebrauch mit einer Espressomaschine. Länge 9,5 cm und zwei Köpfe mit 5 und 6 cm (Ø).

Art.Nr	Beschreibung	Preis
DM958	9,5(L)cm	22,15 €

Ausklopfbehälter

1/6 GN Behälter aus Edelstahl mit festem PVC-Klopprand. Abmessungen (cm): 10(H) x 17,6(B) x 16,2(T).



Art.Nr	Beschreibung	Preis
M212	10(H) x 17,6(B) x 16,2(L)cm	22,40 €

Santos Doppelter Kaltgetränkspender



Ein Thermostat sorgt automatisch dafür, dass die Getränke kühl gehalten werden während der Rührarm die Oxidation und Schaumbildung verhindert. Ausgestattet mit einem hochqualitativen Kompressor. Behälter, Deckel, Sprühkopf und Zapfhahn sind einfach abnehmbar zum Reinigen im Geschirrspüler oder im warmen Seifenwasser.

Spezifikation
K280 Modell: 34-2, 230V, 260W, 1,5A, Kapazität 2 x 12L. Größe (cm): 54,5(H) x 38(B) x 43(T). Gewicht 24kg.

Art.Nr	Beschreibung	Preis
K280	2 x 12L	1170,00 €

Kaffeessatzlade aus Edelstahl

Beweglicher Kaffeesatzbehälter aus Edelstahl für unter der Arbeitsplatte oder Kaffeemaschine (abhängig von der Größe).



Art.Nr	Beschreibung	Preis
M210	9(H) x 25,5(B) x 41(T)cm	76,60 €

Buffalo Kaffeepерkolator



Edelstahlperkolator mit feinmaschigem Filter. Schnelle Aufwärmzeit und mit Kontrolllampe. Inhalt 15L. Nicht für Filterkaffee geeignet.

- 15L Kapazität
- Edelstahlkonstruktion
- Kapazität: bis zu 100 Tassen
- 70 Min Aufwärmzeit

Spezifikation
CN295 230V, 1.5kW, 6,5A, Kapazität: 15L, 62 Min. Brühzeit. Größe (cm): 51(H) x 36,2(B) x 48,5(T). Gewicht: 4,52kg.

Art.Nr	Beschreibung	Preis
CN295	15L - 100 Tassen	130,00 €

Caterlite Kaffeepерkolator



Doppelwandiger Edelstahlperkolator mit effizientem Wärmeelement, Wasserstandsanzeige und An/Aus-Schalter. Nicht für Filterkaffee geeignet.

- Edelstahlkonstruktion
- Wasserstandsanzeige
- 2 Stände, tropffreier Zapfhahn

Spezifikation
F132 230V, 1.5kW, 6A, 60 Min. Aufheizzeit. Max. Ausgabe: 100 Tassen/Std. Zapfhöhe 14cm. Größe (cm): 56(H) x 33(B) x 35(T).

Art.Nr	Beschreibung	Preis
F132	15L - 100 Tassen	95,00 €

Bravilor Bonamat Kaffeemaschine



Manuell befüllbare Kaffeemaschine mit extra Warmhalteplatte damit der Kaffee warm bleibt und eine neue Kanne aufgesetzt werden kann. Entkalkungssignal und Filter aus Edelstahl. Lieferung mit Filter und zwei geschirrspülergeeigneten Glaskannen.

- 1,5 Liter Wasserbehälter
- Edelstahlkonstruktion
- Manuelle Befüllung
- 5 Min. Brühzeit
- 2 x Glaskannen



Spezifikation
J510 Modell: Mondo. 230V, 2,145kW, 9,3A, Inhalt: 2 x 1,7L, Ausgabe 18L/Std. Größe (cm): 61,8(H) x 21,5(B) x 35,5(T).

Art.Nr	Beschreibung	Preis
J510	1,7L Maschine	480,00 €
J511	Kaffeefilterpapier 1000 pro Packung	18,70 €

Bravilor Bonamat Kaffeemaschine



Benutzerfreundliche Kaffeemaschine mit manueller Befüllung und selbstregulierenden Warmhalteplatten. Geringer Wartungsaufwand durch Kunststofffiltereinsatz. Lieferung mit Filter und einer geschirrspülergeeigneten Kanne.

- 1,5 Liter Wasserbehälter
- Edelstahlkonstruktion
- Manuelle Befüllung
- 5 Min. Brühzeit
- 1 x Glaskanne



Art.Nr	Beschreibung	Preis
F454	1,7L Maschine	310,00 €
J511	Kaffeefilterpapier 1000 pro Packung	18,70 €

Buffalo Kaffeemaschine

Kaffeemaschine bereitet den Kaffee in 8 Minuten direkt in die Isolierkanne. Komplett mit doppelwandiger 1,9 Liter Edelstahlisolierkanne.

- 1,9L Inhalt
- Edelstahlgehäuse
- Manuelle Befüllung
- Maximale Leistung 100 Tassen pro Stunde.



Specificaties
DN487 230V, 2,1kW, Afmeting (cm): 45,5(h) x 19,5(b) x 36(d). Gewicht: 6,6kg.

Art.Nr	Beschreibung	Preis
1 DN487	Kaffeemaschine	195,00 €
2 CE227	2L	16,35 €
J511	Kaffeefilterpapier 1000 pro Packung	18,70 €

TISCHSERVICE

RESTAURANT, BAR & HOTEL

MÖBEL

EINWEGARTIKEL & REINIGUNG

KLEIDUNG & ARBEITSSCHUHE

KÜCHE

KÜCHENMÖBEL & TRANSPORT

GERÄTE

KÜHLEN & GEFRIEREN

Buffalo Blender



Leistungsfähige und robuste Blender. Perfekt zum Zubereiten von verschiedensten kalten Produkten. DR825 und CY141 haben eine geräuschdämmende Abdeckung. Mit einem BPA-freien 2,5L-Behälter.

MEHR
Auswahl

- 2,5L Kapazität
- Strapazierfähige Metallkupplung
- Pulsierfunktion
- Variable Geschwindigkeit zwischen 10000 und 28000 UpM
- BPA-freier Behälter



Spezifikation
 CR836 Größe (cm): 53,5(H) x 25,3(B) x 23,6(T). Gewicht: 6kg.
 DR825 Größe (cm): 54,8(H) x 25,3(B) x 23,6(T). Gewicht: 8,9kg.
 CY140 230V | 1,6kW | 8A | Größe (cm): 53,5(H) x 24(B) x 30,6(L) | Gewicht: 6kg
 CY141 230V | 1,68kW | 8A | Größe (cm): 54,7(H) x 24(B) x 30,6(L) | Gewicht: 9kg

Art.Nr	Beschreibung	Preis
1 CR836	Blender	195,00 €
DR825	Küchenmixer mit geräuschdämmendem Gehäuse	280,00 €
2 CY140	Küchenmixer mit Touchpad	310,00 €
CY141	Küchenmixer mit Touchpad und geräuschdämmendem Gehäuse	375,00 €
CS052	2,5L Behälter	62,00 €

Waring Commercial Torq 2.0 Cocktailmixer

Leistungsstarke Mixer, um Eis zu zerkleinern und drei perfekte 0,5L-Margaritas in maximal 8 Sekunden zu machen. Stapelbare, BPA-freie Copolyesterkanne und strapazierfähiger Edelstahlantrieb.



- Stapelbare, BPA-freie Copolyesterkanne von 1,4L
- Leistungsstarker 2PS-Motor mit 2 Geschwindigkeiten, bis zu 24.000UpM

Spezifikation
 230V, 1,4kW, 6A. Größe (cm): 39,7(H) x 29,2(B) x 22,9(T). Gewicht: 2,56kg.

Art.Nr	Beschreibung	Preis
CP870	Mixer mit Kippschalter	475,00 €
CP871	Mixer mit elektronischem Bedienfeld	495,00 €
CP872	Mixer mit Geschwindigkeitsschalter	525,00 €
AG648	1,4L Ersatzkanne Copolyester	180,00 €

Waring Küchenmixer

Professioneller Küchenmixer zum Herstellen von Smoothies, Soßen oder Suppen. Inklusive Vinyldeckel mit Einfüllschacht, ideal bei warmen Gerichten.

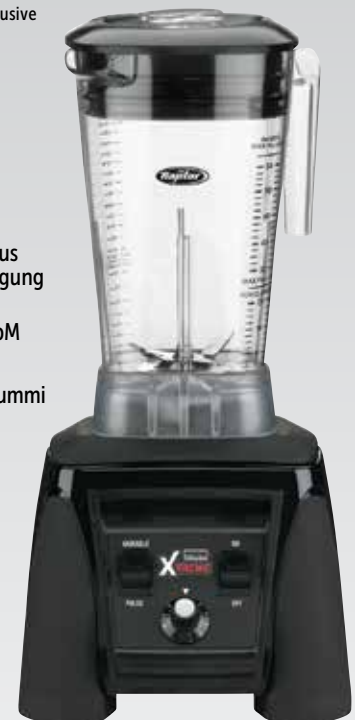

- 1,5kW Motor
- Abnehmbarer Schüsselhalter aus einem Stück für einfache Reinigung
- Variable Geschwindigkeit zwischen 1.500 und 20.000 UpM
- Starkes Edelstahlmesser
- Schüsselhalter und Füße aus Gummi zur Geräuschminimierung

Spezifikation
 GH480 Modell: MX1200TXEK. 230V/1,5kW, 6,5A. Geschwindigkeit: 1.500 bis 32.000UpM. Kapazität: 1,8L. Größe (cm): 45,7(H) x 21,5(B) x 20,9(T). Gewicht: 7,18kg.
 DM876 Größe (cm): 26,5(H) x 16,8(B) x 16,8(T). Gewicht 1,5kg.

Art.Nr	Beschreibung	Preis
GH480	1,8L	840,00 €
DM876	Ersatzkanne 2L	220,00 €

Waring Commercial Xtreme Hi-Power Blender

Für die sehr schnelle Herstellung von Smoothies, Bargetränken, Suppen, Soßen, Desserts etc. Auch als Eiscrusher.



CB136



- 2,6kW Motor
- 2 Geschwindigkeiten und Pulsierfunktion
- Leicht zu reinigende Tasten
- 30 Sekunden Countdown Timer
- Geschirrspülgereignete Kanne

CB137



- 2,6kW Motor
- Variable Geschwindigkeit und Pulsierfunktion
- Tastatur mit beleuchtetem LCD
- Unzerbrechliches Polycarbonatgehäuse
- 4 Programme
- Geschirrspülgereignete Kanne

- 2 Liter Polycarbonatkanne
- 2,2kW Motor
- 2 Geschwindigkeiten und Pulsierfunktion

- Einfacher Schalter
- Geschirrspülgereignete Kanne

Art.Nr	Beschreibung	Preis
1 CB135	MX1000XTEK (1,5kW)	835,00 €
2 CB136	MX1100TXSEK (1,5kW)	990,00 €
3 CB137	MX1500XTX (1,5kW)	1195,00 €
DM876	Ersatzkanne 2L	220,00 €

Spezifikation
 CB135 Modell: MX1000XTEK. 230V. 6.25A. 2 Geschwindigkeiten Größe (cm): 45,7(H) x 21,5(B) x 20,9(T).
 CB136 Modell: MX1100TXSEK. 230V. 6.25A. Größe (cm): 53,9(H) x 22,8(B) x 24,1(D).
 CB137 Modell: MX1500XTX. 230V. 6.25A. Größe (cm): 53,9(H) x 22,8(B) x 24,1(T).
 DM876 Größe (cm): 26,5(H) x 16,8(B) x 16,8(T). Gewicht 1,5kg.

Waring Commercial Bar- & Küchenblender



Vielseitige Blender zur Herstellung von Soßen, Suppen und Salsas. 1L. Küchen/Bar Blender mit Eiscrusherfunktion. Das 2L Modell hat 2 Geschwindigkeiten mit Edelstahlmesser. Extra große Kapazität 4L. Modell ist ausgestattet mit 3 Geschwindigkeiten und Pulsierfunktion und somit ideal für große Restaurants oder Schulen. Mixerdeckel für heiße Lebensmittel (separat erhältlich) geeignet für 4L. Dieser Deckel muss bei der Zubereitung von heißen Speisen verwendet werden, da er aufbauenden Druck verhindert.

- 2 Geschwindigkeiten (1L) oder 3 Geschwindigkeiten (4 L)
- Mixerdeckel für heiße Lebensmittel erhältlich für 4 L
- Umschaltsteuerung



Art.Nr	Beschreibung	Preis
6 CP340	1,3L Blender Copolyester	285,00 €
4 F228	1L Bar-/Küchenblender	320,00 €
7 CP341	1L Blender Edelstahl	320,00 €
5 GF422	4L Blender Edelstahl	2290,00 €
HC180	1,3L Kanne Copolyester	165,00 €
HC181	1,3L Kanne Edelstahl	130,00 €

Spezifikation
 CP340 Modell: BB255K. 260W. 230V. 1,1A. Geschwindigkeit: 17.000 und 21.000UpM. Kapazität: 1,3L. Größe (cm): 35,2(H) x 24,8(B) x 20,3(T). Gewicht: 3,29kg.
 F228 Modell: PB25EX. 230V. 1,1A. 2 Geschwindigkeiten: 17.000 und 21.000UpM. Größe (cm): 36(H) x 18(Ø).
 CP341 Modell: BB255SK. 260W. 230V. 1,1A. Geschwindigkeit: 17.000 und 21.000UpM. Kapazität: 1L. Größe (cm): 35,2(H) x 24,8(B) x 20,3(T). Gewicht: 3,24kg.
 GF422 Modell: CB15V. 230V. 6.5A. Geschwindigkeit: 1.700-18.000UpM. Kapazität: 4L. Größe (cm): 55,9(H) x 37,1(B) x 37,1(T). Gewicht 16,6kg.

TISCHSERVICE

RESTAURANT, BAR & HOTEL

MÖBEL

EINWEGARTIKEL & REINIGUNG

KLEIDUNG & ARBEITSSCHUHE

KÜCHE

KÜCHENMÖBEL & TRANSPORT

GERÄTE

KÜHLEN & GEFRIEREN

Kitchenaid Küchen- & Barblender

Klassischer Blender mit 5 Geschwindigkeitsstufen. Mit der Soft-Start-Funktion beginnt er langsam und steigert die Geschwindigkeit gleichmäßig, sodass sauber gemixt wird. Perfekt für Suppen, heiße Zutaten, Smoothies, Cocktails und zum Zerkleinern von Eis. Inklusive Deckel mit Nachfüllöffnung und 60ml Zutatenbehälter.

- 550W Motor mit Intelli-Speed-Steuerung
- 1,5L BPA-freier Behälter
- Basis aus Spritzgussmetall
- 5 Geschwindigkeitseinstellungen
- Soft-Start-Funktion
- Für den häuslichen Gebrauch

Spezifikation
CM763 Model: 5KSB1585WH. 230V. 550W. Geschw.: 2.000 bis 11.500UpM.
Größe (cm): 41,9(H) x 22,9(B) x 21,6(T). Gewicht: 4,5kg.

Art.Nr	Beschreibung	Preis
CM763	1,5L	265,00 €



Santos Professioneller Getränkeblender

Geräuscharmer und strapazierfähiger Blender für Cocktails, Smoothies, Milchshakes oder Eisgetränke jeder Art. Bürstenloser Motor mit geräuschkämpfendem Gehäuse. Einfach zu gebrauchen und zu reinigen mit Sicherheitssensor, der den Motor bei Öffnen des Gehäuses stoppt. Geeignet zum Zerkleinern von Eiswürfeln.

- Polierte Aluminiumkonstruktion
- 30 vorprogrammierte Rezepte und USB-Anschluss
- Geräuschloser Motor dank bürstenloser Technologie

Spezifikation
DN638 230V. 1,5kW. 5A. Größe (cm): 44,1(H) x 20(B) x 24,7(T). Gewicht 8,3 kg

Art.Nr	Beschreibung	Preis
DN638	2,4L	1435,00 €



Santos Küchenmixer

Vielseitiger und effizienter Blender zum Pürieren, Rühren und Mixen von Speisen und Getränken. Zerkleinert mühelos Eiswürfel und ist für heiße wie kalte Getränke geeignet. Der Becher kann in jede Richtung gedreht werden. Ideal für Krankenhäuser, Pflegeheime, Restaurants und Gastronomiebetriebe.

- Aluminium- und Edelstahlkonstruktion
- Sicheres Verschlussystem der Kanne
- Leises Verbindungssystem und Motor
- Abnehmbarer Deckel und wasserundurchlässige Gummidichtung



Art.Nr	Beschreibung	Preis
1 DN637	4L Mixer (Polycarbonatkanne)	1025,00 €
2 DN636	4L Mixer (Edelstahlkanne)	1225,00 €
AD748	2L Zusatzkanne Edelstahl	360,00 €
DN989	4L Zusatzkanne Polycarbonat	195,00 €

Spezifikation
DN637 230V. 750W. 9A. Größe (cm): 61,5(H) x 21,5(B) x 22(T). Gewicht 12,5 kg.
DN636 230V. 750W. 9A. Größe (cm): 61,5(H) x 21,5(B) x 22(T). Gewicht 12,5 kg.

1

2

Waring Commercial Küchen- und Barmixer

Mixen, zerkleinern oder pürieren Sie fast jede Sorte Lebensmittel. Der kraftvolle Motor hat zwei Geschwindigkeiten und eine Pulsierfunktion. Mit robuster Kanne für gleichmäßige Ergebnisse. Die entfernbare Gummimatte dämpft den Lärm und sorgt für leichteres Reinigen

- 1,4L-Kanne
- Kippschalter oder elektronisches Bedienfeld
- 2 Geschwindigkeiten und Pulsierfunktion
- Industrielle Stahlklinge
- Maximal empfohlene Getränke pro Tag: 25 - 49



Spezifikation

CP847 Modell: BB300K. 750W. 230V. 3,3A. Geschwindigkeit: 16.000 und 20.100UpM. Kapazität: 1,4L. Größe (cm): 39,1(H) x 26(B) x 26,4(T). Gewicht: 4,37kg.
 CP848 Modell: BB340K. 750W. 230V. 3,3A. Geschwindigkeit: 16.700 und 21.700UpM. Kapazität: 1,4L. Größe (cm): 39,1(H) x 26(B) x 26,4(T). Gewicht: 4,37kg.
 CP849 Modell: BB340SK. 750W. 230V. 3,3A. Geschwindigkeit: 16.700 und 21.700UpM. Kapazität: 1,4L. Größe (cm): 39,1(H) x 26(B) x 26,4(T). Gewicht: 4,37kg.

Art.Nr	Beschreibung	Preis
CP847	Mit Kippschalter & Kunststoffkanne	395,00 €
CP848	Mit Bedienfeld & Kunststoffkanne	435,00 €
CP849	Mit Bedienfeld & Edelstahlkanne	530,00 €
HC182	1,4L Kunststoffkanne	145,00 €
HC183	1,4L Edelstahlkanne	240,00 €

Waring Getränkemixer

Professioneller Mixer mit 3 Geschwindigkeiten, Pulsiertaste und vollautomatischer Start-/Stoppfunktion. Pro Rührwerk ein Becher, Mixer und Schmetterlingsmischer.

- Schwere, gegossene Basis
- 110W pro Mixer
- 3 Geschwindigkeiten & Pulsiertaste
- Luftabkühlung



Spezifikation
 GH483 Modell: WDM120K. 230V/110W. 0,5A.
 Größe (cm): 52,5(H) x 17,1(B) x 28,1(T). Gewicht: 8,09kg.

Art.Nr	Beschreibung	Preis
GH483	1 Mixstab	695,00 €

Caterlite Eiscrusher

Mit diesem leistungsstarken, kompakten Eiscrusher können Sie bis zu 12kg Eis pro Stunde zerkleinern. Verfügt über starke Edelstahlmesser und eine große Öffnung, die das Befüllen erleichtert.



- Leistung: 12kg/Std.
- Für Eiswürfel bis zu 2cm²
- 3L durchsichtiger Auffangbehälter
- Edelstahlmesser
- Mit Kippschalter



Art.Nr	Beschreibung	Preis
CT057	3L Eiscrusher	99,95 €

TISCHSERVICE

RESTAURANT, BAR & HOTEL

MÖBEL

EINWEGARTIKEL & REINIGUNG

KLEIDUNG & ARBEITSSCHUHE

KÜCHE

KÜCHENMÖBEL & TRANSPORT

GERÄTE

KÜHLEN & GEFRIEREN

Waring Commercial Leichte Nutzung Quik Stix™

Leicht, effizient und kompakt. Ideal für leichte gewerbliche Anwendungen in Cafés und Bars.

- 175W Motor
- 2 Geschwindigkeiten
- 15cm Stabaufsatz
- Edelstahlmesser



Spezifikation

J772 Modell: WSB33K. 230V.175W. 0,8A. 2 Geschwindigkeiten: 15.500 und 20.500UpM. Mixtiefe 17,8cm. Kabellänge 1,85m. Größe (cm): 40,6(H) x 11,3(Ø). Gewicht 1,1kg.

Art.Nr	Beschreibung	Preis
J772	175W	89,95 €

Waring Commercial Bolt kabelloser Stabmixer

Starker, kabelloser Stabmixer. Ausgestattet mit einem 12V Lithium Akku für eine lange Nutzungsdauer. Abnehmbarer 17,8cm Stab eignet sich für maximal 15 Liter Suppe, Soße oder Püree. Schnellladegerät sorgt für schnelles Aufladen. Einschließlich Koffer.

- Stab ist Geschirrspümergeeignet
- Geschwindigkeiten: 5.000 und 13.000 UpM
- Aufladbar
- Wird inkl. Ladekabel und Koffer geliefert



Spezifikation

CN981 12V. 0,5A. Geschwindigkeiten: 5.000-13.000UpM. Größe (cm): 43,8(H) x 7(B) x 10,2(T). Gewicht: 0,9kg.

Art.Nr	Beschreibung	Preis
CN981	Kabellos	370,00 €

Waring Commercial Stabmixer Quik Stix™ Plus

Effizienter halbprofessioneller Stabmixer für einfache Nutzung. Leicht, ergonomisch und kompakt, um einen sicheren und kontrollierten Betrieb zu ermöglichen.

- 350W Motor
- 2 Geschwindigkeiten
- 25,4cm Edelstahlstabaufsatz
- Edelstahlmesser
- Komforthandgriff



Spezifikation

CB132 Modell: WSB40K. 230V. 350W. 1,5A. 2 Geschwindigkeiten. Größe (cm): 56,9(H) x 12,7(B) x 14(T).

Art.Nr	Beschreibung	Preis
CB132	350W	310,00 €

Waring Commercial Professionelle Nutzung Big Stix™

Kraftvoll und vielseitig. Der Mixer wird mit Stabaufsatz geliefert. Zudem sind weitere Stabaufsätze separat erhältlich, die Sie schnell und einfach auswechseln können. Ein Muss für jede gewerbliche Küche für die Produktion von großen Mengen von Soßen, Suppen, Teigen und Pürees.

- 650W Motor
- Variable Geschwindigkeit
- Stabiler Sicherheits-handgriff
- Geschirrspüler-geeigneter Stabaufsatz



Variable Geschwindigkeit

Stabiler Sicherheits-handgriff

Leicht abnehmbarer Stabaufsatz

Waring Commercial Schneebesen-aufsatz

250mm Schneebesen passt auf Big Stix-Motoren. Ideal für Kartoffelpüree.



Art.Nr	Beschreibung	Preis
CB133	Schneebesen 25cm	280,00 €

Waring Commercial Topfhalterung

Hochbeanspruchbare Topfhalterung für handfreie Arbeit. Für große Stabmixer.



Art.Nr	Beschreibung	Preis
CB134	Topfhalterung für Stabmixer	140,00 €

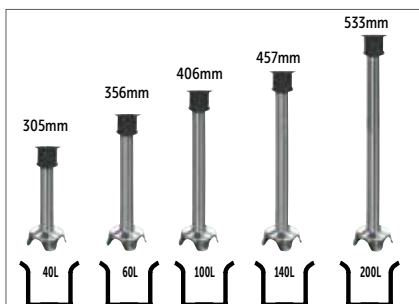

Art.Nr	Beschreibung	Preis
CR525	Stabmixer mit 30,5cm Stabaufsatz	375,00 €
CR526	Stabmixer mit 35,6cm Stabaufsatz	385,00 €
CR527	Stabmixer mit 40,6cm Stabaufsatz	395,00 €
CR528	Stabmixer mit 45,7cm Stabaufsatz	415,00 €
CR529	Stabmixer mit 53,3cm Stabaufsatz	495,00 €
U612	Zusätzlicher 30cm Stabaufsatz	165,00 €
U613	Zusätzlicher 36cm Stabaufsatz	175,00 €
U614	Zusätzlicher 40cm Stabaufsatz	185,00 €
U615	Zusätzlicher 46cm Stabaufsatz	205,00 €
U616	Zusätzlicher 53cm Stabaufsatz	220,00 €

Spezifikation

CR525 Modell: WSB50K. 220-240V. 3,3A. Variable Geschwindigkeit: 5.000 bis 18.000UpM. Größe (cm): 76,2(H) x 13,9(B) x 20,3(T). Gewicht: 3,88kg.
 CR526 Modell: WSB60CK. 230V. 3,3A. Variable Geschwindigkeit: bis 18.000UpM. Größe (cm): 81,2(H) x 13,9(B) x 20,3(T). Gewicht: 4,04kg.
 CR528 Modell: WSB65CK. 230V. 3,3A. Variable Geschwindigkeit: bis 18.000UpM. Größe (cm): 85(H) x 13,9(B) x 20,3(T). Gewicht: 4,15kg.
 CR529 Modell: WSB70CK. 230V. 3,3A. Variable Geschwindigkeit: bis 18.000UpM. Größe (cm): 92,7(H) x 13,9(B) x 20,3(T). Gewicht: 4,28kg.

Dynamic Dynamix Mixer Pack

Professioneller Stabmixer für Suppen und Soßen. Ausgestattet mit Zwei-Klingenmesser, Vier-Klingenmesser, Schlag- und Rührscheibe und 1 Liter Behälter. Abnehmbarer Stab für einfache Reinigung.

Die Lieferung umfasst vier Mixaufsätze, darunter Scheiben zum Hacken und Mischen.



- 200W Motor
- Variable Geschwindigkeit
- 16cm Stabaufsatz
- Edelstahl

Spezifikation
CF257 Modell: MX052. 120-200W. Variable Drehzahl bis zu 13000UpM. Mixergröße (cm): 39,5(H) x 7(Ø). Gewicht 990g.
CM235 Modell: MX100. 230V. 270W. 0,96A. Variable Geschwindigkeit bis 13.000 U/Min. Mixergröße (cm): 39,5(H) x 7(Ø). Gewicht 0,99kg.

Art.Nr	Beschreibung	Preis
1 CF257	Dynamix Pack	220,00 €
2 CM235	Dynamix Turbo Stabmixer	260,00 €

Dynamic Wasserdichter Dynashake Mixer

Professioneller, leichter und einfacher Stabmixer mit Behälter, der das Spritzen während des Mixens verhindert. Abnehmbarer Stab für einfache Reinigung. Komplet mit Zwei-Klingenmesser, Vier-Klingenmesser, Schlag-, Rührscheibe und einem 1-Liter-Behälter.

Wasserdicht versiegelt.

- 200W Motor
- Variable Geschwindigkeit
- 19cm Edelstahlstabaufsatz
- 4-Klingenmesser
- Wasserdicht um Spritzwasser zu vermeiden

Die Lieferung umfasst vier Mixaufsätze, darunter Scheiben zum Hacken und Mischen.



Mixt 1-4L



Spezifikation
CF258 Modell: MX054. 200W Geschwindigkeit bis zu 13.000UpM. variabel einstellbar. Mixergröße (cm): 39,5(H) x 7(Ø). Gewicht 1,4 kg.

Art.Nr	Beschreibung	Preis
CF258	Dynashake Pack	240,00 €

Dynamic Junior Stabmixer

Leichter, leistungsstarker und einfach zu bedienender Stabmixer püriert oder mixt bis zu 25 Liter.

- 200W Motor
- Eine Geschwindigkeit
- 22,5cm Edelstahlstabaufsatz
- Titanmesser
- Sicherheitsschalter



Mixt 5-25L

Spezifikation
CF004 Junior Standard MX020. 230V. 0,9A. 200W. Geschwindigkeit 9.000UpM. Größe (cm): 50,5(H) x 9,4(Ø). Stablänge 22,5cm. Gewicht 1,7kg.

Art.Nr	Beschreibung	Preis
CF004	Junior	375,00 €

Dynamic Kabelloser Stabmixer MX160

Der leichte und kabellose Dynamic Stabmixer bietet eine größere Flexibilität beim Mixen und Mischen in der Küche. Er hat einen ergonomischen Handgriff und ist damit sehr komfortabel und einfach im Gebrauch.

- 180W Motor
- Auswechselbarer Stab
- Ladezeit: 45 Minuten
- Ergonomischer Handgriff



Spezifikation
CM232 Model: MX130. 230V. 180W. 0,8A. Geschwindigkeit: 10.000UpM. Größe (cm): 45(H) x 11(B) x 7(T). Gewicht 1,1kg.

Art.Nr	Beschreibung	Preis
CM232	Kabellos	310,00 €

TISCHSERVICE

RESTAURANT, BAR & HOTEL

MÖBEL

EINWEGARTIKEL & REINIGUNG

KLEIDUNG & ARBEITSSCHUHE

KÜCHE

KÜCHENMÖBEL & TRANSPORT

GERÄTE

KÜHLEN & GEFRIEREN

Dynamic Stabmixer

Professioneller, kompakter Mixer mit Vier-Klingenmesser, ideal zum Mixen von Suppen und Soßen bis zu 4 Litern. Abnehmbarer Stabaufsatz für eine einfache Reinigung.

- 200W Motor
- Variable Geschwindigkeit
- 16cm Edelstahlstabaufsatz
- Messer mit 4 Klingen
- Leichtgewichtig

Set enthält: Mixer, Schneebesen und Mixerstab.

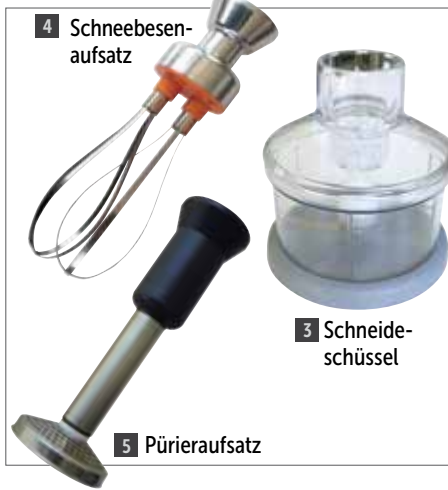

3 Schneideschüssel

5 Pürieraufsatz

4 Schneebesen-aufsatz

1

Mixt 1-4L



abnehmbarer Stabaufsatz

Spezifikation

CF001 Modell: MX050. 230V. 0,9A. 200W. Variable Geschwindigkeit bis 13000UpM. Größe (cm): 39,5(H) x 7(Ø). Gewicht 990g.
 GH629 Modell: MF052. 230V. 0,8A. 220W. Variable Geschwindigkeit bis 13.000UpM. Kapazität: Mixt 1 bis 4L, presst 4kg. Größe (cm): 39,5(H) x 7(Ø). Gewicht: 1kg.
 AD937 Modell: ACS18. Fassungsvermögen 80cl. Größe (cm): 14,5(H) x 17,5(B). Gewicht 760g
 AD938 Modell: ACS16. Fassungsvermögen 1 bis 4L. Größe (cm): 29,5(H) x 9(Ø) x 9(T). Gewicht 500 g
 AD939 Modell: ACS17. Fassungsvermögen 1 bis 4 kg. Größe (cm): 23,5(H). Gewicht 95 g

Art.Nr	Beschreibung	Preis
1 CF001	Dynamix Stabmixer	175,00 €
2 GH629	Dynamic Pack Plus	250,00 €
3 AD937	Dynamix Schneideschüssel	185,00 €
4 AD938	Dynamix Schneebesen-aufsatz	125,00 €
5 AD939	Dynamix Pürieraufsatz	185,00 €

Dynamic Junior Stabmixers en kloppers

Leichter, leistungsstarker und einfach zu bedienender Stabmixer püriert oder mixt bis zu 25 Liter.

- 200W Motor
- Eine Geschwindigkeit
- 22,5cm Edelstahlstabaufsatz
- Titanmesser
- Sicherheitsschalter



Mixt 5-25L

7

Spezifikation

CF004 Junior Standard MX020. 230V. 0,9A. 200W. Geschwindigkeit 9.000UpM. Größe (cm): 50,5(H) x 9,4(Ø). Stablänge 22,5cm. Gewicht 1,7kg.
 GF343 MX024. 230V. 270W. 1,2A. Drehzahl bis zu 11000UpM. Kapazität: 5-25L. Größe (cm): 57,5(L)x 9,5(Ø). Stablänge 30cm. Gewicht 2kg.
 CF006 Junior-Quirl FT005. 230V. 0,9A. 200W. Geschwindigkeit variabel einstellbar 0-2000 UpM. Größe (cm): 50(H) x 9,4(Ø). Schneebesenlänge 18,5cm. Gewicht: 1,4kg.
 CF005 Junior Plus MX021.V. 230V. 0,9A. 200W. Geschwindigkeit variabel einstellbar 0-9000 UpM. Größe (cm): 50,5(H) x 9,4(Ø). Stablänge 22,5cm. Gewicht: 1,9kg.
 CF007 Junior Combi MX022. 230V. 0,9A. 200W. Variable Geschwindigkeit: Stab 0-9000UpM, Schneebesen: 0-2000UpM. Größe (cm): 53(H) x 9,4(Ø). Stablänge: 22,5cm, Schneebesenlänge: 18,5cm. Gewicht 2,4kg.

Art.Nr	Beschreibung	Preis
CF004	Junior	375,00 €
GF343	Junior Mixer Plus XL Stabaufsatz 30cm	425,00 €
CF006	Motor und Schneebesen 18,5cm	395,00 €
CF005	Motor und Stabaufsatz 22,5cm	435,00 €
CF007	Kombiset	665,00 €
GF341	Schneideschüssel für CF005 und CF006	230,00 €

Dynamic Master Dynaspeed Stabmixer

Leistungsstarker Stabmixer mit intelligenter Dynamic Geschwindigkeitskontrolle für einfaches Mixen und Pürieren.

- Max. Ausgangsleistung von 460W
- Variable Geschwindigkeit bis 9.500UpM
- 140mm Edelstahlstab
- Ergonomischer Handgriff
- Titanbeschichte Klinge



Spezifikation

CF013 MX2000. 230V. 460W. 2,1A. Drehzahl bis zu 3000-9500UpM. Größe (cm): 72(L)x 12,2(Ø). Gewicht 3,5kg.

Art.Nr	Beschreibung	Preis
CF013	Master Dynaspeed Stabmixer	595,00 €

Mixt 40-100L

Dynamic Dynamischer Motorblock mit auswechselbarem Zubehör

Kreieren Sie den perfekten Mixer, mit dem für Sie richtigen Motorblock und Zubehör (separat erhältlich). Der leistungsstarke Motor kann zusammengeklückt werden mit dem ausgewählten Zubehör, damit Sie mixen, aufschlagen oder pürieren können. Aufsatzlängen variieren für größere Töpfe. Zubehör ist geschirrspülergeeignet.



- 600W Motor
- 6 Aufsätze passen auf 1 Motorblock
- Einstellbare Mixgeschwindigkeit von 3.000 bis 10.500 UpM.
- Edelstahlzubehör

Spezifikation

AD281 Modell: BM 2000 Motorblock AC001. 230V. 600W. Max. Drehzahl 10.500 UpM. Größe (cm): 35(H) x 12,2(Ø). Gewicht: 2,7kg.
 AD283 Modell: F90 Schneebesen AC005. Fassungsvermögen 5-20L. Drehzahlen: 300-900UpM. Schneebesenlänge: 24,5cm. Gewicht: 0,9kg.
 AD282 Modell: M90 Mixer AC002. Fassungsvermögen 20-100L. Für Drehzahlen bis zu 900UpM. Mixerlänge 42cm. Gewicht: 1kg.
 AD287 Modell: AP90 Pürieraufsatz AC004. Fassungsvermögen 30kg. Drehzahlen: 100-900UpM. Länge des Pürieraufsatzes: 42cm. Gewicht: 1,9kg.
 AD286 Modell: FM92 Master Quirl AD281. Fassungsvermögen 20-200L. Drehzahlen: 100-500UpM. Quirllänge: 42cm.
 AD284 Modell: FM90 Master Quirl AD281. Fassungsvermögen 20-200L. Drehzahlen: 100-500UpM. Quirllänge: 60cm.
 AD285 Modell: FM91 Master Quirl AD281. Fassungsvermögen 20-200L. Drehzahlen: 100-500UpM. Quirllänge: 70cm.

Art.Nr	Beschreibung	Preis
1 AD281	Motorblock	520,00 €
2 AD283	F90 Schneebesen	310,00 €
3 AD282	M90 Mixer	260,00 €
4 AD287	AP90 Pürieraufsatz	540,00 €
5 AD286	Master Quirl FM92	550,00 €
AD284	Master Quirl FM90	570,00 €
AD285	Master Quirl FM91	570,00 €



Dynamic Mixschneebesen mit variabler Geschwindigkeit

Leistungsstarker Schneebesen. Ideal für Suppen, Soßen und Mayonnaise bis zu 20 Liter.

- 350W Motor
- Variable Geschwindigkeit
- 24,5cm Edelstahlschneebesen
- Sicherheitsschalter



Spezifikation
 CF011 FT97. 230V. 2,1A. 350W. Variable Geschwindigkeit: 300-900UpM. Größe (cm) 65(H) x 11(Ø). Schneebesenlänge 24,5cm. Gewicht 3,3kg.

Art.Nr	Beschreibung	Preis
CF011	Mixschneebesen mit variabler Geschwindigkeit	780,00 €



Dynamic Stabmixer mit einer Geschwindigkeit

Leistungsstarker Mixer, ideal für das Mixen von Suppen und Soßen bis zu 100 Litern. Aluminiumaufsatz mit Edelstahlbeschichtung für ein starkes, hygienisches und trotzdem leichtes Gerät.

- 460W Motor
- Eine Geschwindigkeit
- 41cm Aluminiumstabaufsatz mit Edelstahlbeschichtung
- Titanmesser
- Sicherheitsschalter



Spezifikation
 K472 Modell: Maxi Mixer MX91. 230V. 500W. 1,5A. Geschwindigkeit: 9500UpM. Gewicht 3,5kg.

Art.Nr	Beschreibung	Preis
K472	Master	520,00 €



Dynamic Senior Standard Stabmixer

Leistungsstarke und vielseitig einsetzbare Maschine zum Mixen, Vermischen oder Pürieren. Kapazität für mittlere bis große Mengen.

- 300W Motor
- Eine Geschwindigkeitsstufe
- 30cm Stabaufsatz
- Titan Klinge



Spezifikation
 CF008 PMX 98 230V. 1,36A. 350W. Geschwindigkeit 9500UpM. Größe (cm): 60(H) x 9,7(Ø). Stablänge 30cm. Gewicht 2,4kg.

Art.Nr	Beschreibung	Preis
CF008	Senior Standard Stabmixer	550,00 €



TISCHSERVICE

RESTAURANT, BAR & HOTEL

MÖBEL

EINWEGARTIKEL & REINIGUNG

KLEIDUNG & ARBEITSSCHUHE

KÜCHE

KÜCHENMÖBEL & TRANSPORT

GERÄTE

KÜHLEN & GEFRIEREN



Dynamic Senior-Stabmixer bzw. -Quirl

Leistungsstarker Stabmixer zum Mischen, Rühren und Pürieren mittlerer bis großer Mengen. Klinge kann zum Reinigen oder Austauschen leicht gelöst werden. Combi-Modell verfügt zusätzlich über abnehmbaren Mixstab und Schneebesen.

- 300W Motor
- Variable Geschwindigkeit
- Titaniummesser

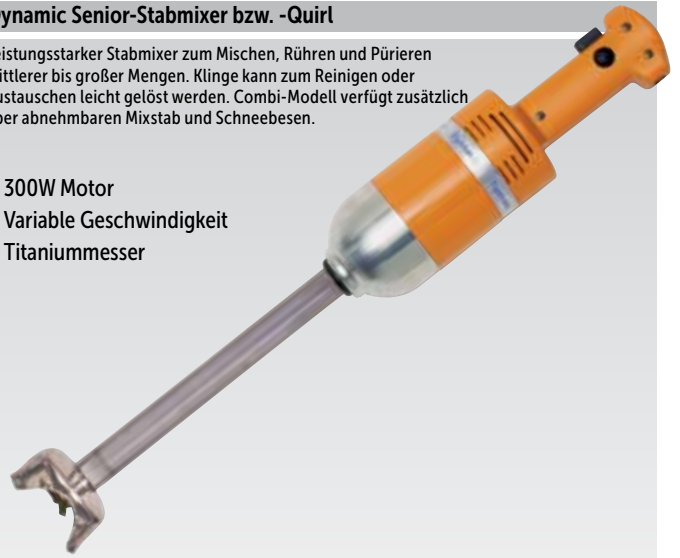

Spezifikation
CF009 PMDH 250 Plus MX006. 230V. 1,36A. 350W. Geschwindigkeit variabel einstellbar 0-9000 UpM. Größe (cm): 64(H) x 9,4(Ø). Stablänge: 30cm. Gewicht: 2,5kg.

Art.Nr	Beschreibung	Preis
CF009	Senior Mixer mit variabler Geschwindigkeit	560,00 €

Mixt
20-
40L

Dynamic Master Stabmixer

Kraftvoller, ergonomischer Handmixer für bis zu 100 Liter. Der Stabaufsatz ist für einfache Reinigung abnehmbar.

- 460W Motor
- Variable Geschwindigkeit
- 41cm Stabaufsatz
- Strom- und Sicherheitslampe
- Autostarttaste für konstanten Gebrauch und Pulsierfunktion



Spezifikation
CF014 MDH2000 Plus. 230V. 2,1A. 460W. Geschwindigkeit: 3000-9000 UpM. Größe (cm): 72(H) x 12,2(Ø). Stablänge (cm): 41 x 12,2(Ø). Gewicht: 3,7kg.
CM237 Modell: MX120. 230V. 500W. 2,2A. Geschwindigkeit: 3.000-9.500UpM. Größe (cm): 72(H) x 12,2(B). Gewicht: 3,7kg.

Art.Nr	Beschreibung	Preis
1 CF014	Master Stabmixer	665,00 €
2 CM237	Master Stabmixer mit Turbofunktion	880,00 €

Mixt
40-
100L

Dynamic Senior Mixer XL

Stabmixer aus Edelstahl mit längerem Mixeraufsatz für tiefere Töpfe. Robust und leicht zu reinigen mit einer titanbeschichteten Klinge. Doppellippendichtung für mehr Hygiene.

- Max. Ausgangsleistung von 350W
- Abnehmbarer 40cm Stabaufsatz
- Titanbeschichtete Klinge
- Einfach zu reinigen
- Doppellippendichtung



Spezifikation
GF348 MX016. 230V. 350W. 1,5A. Drehzahl bis zu 9.500UpM. Kapazität: 20-40L. Größe (cm): 69,5(L) x 9,5(Ø). Gewicht 2,6kg.
AD287 Modell: AP90. Pürieraufsatz AC004. Fassungsvermögen 30kg. Drehzahlen: 100-900UpM. Länge des Pürieraufsatzes: 42cm. Gewicht: 1,9kg.

Art.Nr	Beschreibung	Preis
3 GF348	Senior Mixer XL	540,00 €
4 AD287	AP90 Pürieraufsatz	540,00 €

Mixt
20-
40L

Kitchenaid K5 Küchenmaschine

Sehr beanspruchbarer und kommerzieller Mixer mit Schüssel, Schüsseldeckel und Resetknopf. Geliefert mit Flachrührer, Knethaken und Schneebesens.

MEHR
Auswahl

- 0,26 PS Motor
- 4,8 Liter Edelstahlschüssel
- 10 Geschwindigkeiten
- Einfach zu benutzender Schüsselheber
- Taste zum Zurücksetzen bei Überlastung



Art.Nr	Beschreibung	Preis
J498	K5 weiß	675,00 €
DY422	K5 schwarz	675,00 €
DN677	K5 Rot	675,00 €

Spezifikation
K5 & K50 230V. 315W. 1.4A. Geschwindigkeit 60 bis 265 UpM.
Größe (cm): 41,1(H) x 26,4(B) x 33,8(T). Gewicht 12kg.

Kitchenaid Zubehör für alle Modelle



Aufsatzset mit Fleischwolf, Pürieraufsatz & Schneide-/Hackaufsatz

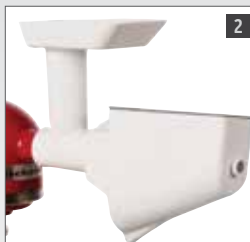

Art.Nr	Beschreibung	Preis
1 AD293	3 Trommeln für F661	115,00 €
2 AD296	Pürieraufsatz für alle KitchenAid-Mixer	130,00 €
3 N241	Wurstfüllhorn für alle KitchenAid-Mixer	45,00 €
4 AD295	Einfülltablett für AD296	55,00 €

Art.Nr	Beschreibung	Preis
5 N245	Pastaaufsatz für alle KitchenAid-Mixer	240,00 €
6 AD294	Zubehörsatz für alle KitchenAid-Mixer	340,00 €
7 AD298	Eiscremeaufsatz für alle KitchenAid-Mixer	150,00 €

TISCHSERVICE

RESTAURANT, BAR & HOTEL

MÖBEL

EINWEGARTIKEL & REINIGUNG

KLEIDUNG & ARBEITSSCHUHE

KÜCHE

KÜCHENMÖBEL & TRANSPORT

GERÄTE

KÜHLEN & GEFRIEREN

Kitchenaid Professionelle Küchenmaschine



KitchenAid leistungsstarke und geräuschärmste Küchenmaschine hat eine 6,9L Schüssel mit einem J-Griff um mit schweren Mengen zu agieren. Komplett mit Schenkenschutz, Anschluss für Zubehör, 500W Motor und Metallgetriebe, diese Maschine ist stark genug um große Mengen zu verarbeiten. Dieser Mixer verarbeitet 19 Eier, 1,9 Liter Sahne, 4,5 kg Belag, 3,8 kg Teig und 3,6 kg Püree.

- Manueller Schüsselhebemechanismus
- J-Handgriff
- 500W Hochleistungsmotor mit Direktantriebsgetriebe
- Gießschutz
- Anschluss für Zubehör
- Edelstahlschneebesen
- Nylonbeschichteter Schneebesen und Knethaken
- Metallbedienknöpfe



Art.Nr	Beschreibung	Preis
1 CA986	Weiß	955,00 €
2 CA987	Rot	955,00 €

Spezifikation
230V. 500W. 4.3A. Geschwindigkeit: 40- 200UpM. Kapazität 6,9L Schüssel. Größe (cm): 42(H)x 27(B)x 39(T).

Kitchenaid Professionelle Küchenmaschine



Eine leistungsstarke und geräuscharme Küchenmaschine von KitchenAid mit einem Hebemechanismus für schwere Inhalte. 6,9L Schüssel ausgestattet mit J-Griff für eine bessere Kontrolle und 500W Motor. Drei geschirrspülergeeignete Mixzubehöre. Dieser Mixer verarbeitet 19 Eier, 1,9 Liter Sahne, 4,5kg Belag, 3,8kg Teig und 3,6kg Püree.

- Inhalt 6,9L Edelstahlschüssel
- 500W Motor
- Komplette Metallkonstruktion
- Edelstahlschneebesen
- Sicherheitsschalter
- J-Handgriff



Art.Nr	Beschreibung	Preis
3 CB575	Weiß	1060,00 €
4 CB576	Rot	1060,00 €

Spezifikation
230V. 325W. 2.1A. 40-200UpM. Kapazität: 6,9L. Schüssel Größe (cm): 41,7(H)x 37,1(B)x 28,7(T). Gewicht 13kg.

Kitchenaid K45 Küchenmaschine



Leistungsfähiger und leiser Motor. Stabiles und langlebiges Vollmetallgehäuse in einem schönen Design und ausgestattet mit einem Hebemechanismus für eine einfache Reinigung und Nutzung. Ausgestattet mit Flachrührer, Knethaken und Schneebesen.

- 4,28L Schüssel
- 275W Motor
- 10 Geschwindigkeiten

Art.Nr	Beschreibung	Preis	Spezifikation
J400	4,28L	460,00 €	K45 230V. 275W. 1.1A. Geschwindigkeit 58-220UpM. Größe (cm): 33,3(H) x 35,8(B) x 22,1(T). Gewicht 10,2kg.

Nur für leichte Nutzung mit beschränkter Garantie

Gastro-M Teigknetmaschine



Teigknetmaschine von höchster Qualität, ideal für Pizzerien und Bäckereien. Bereiten Sie mit diesem robusten Gerät jedes Mal den perfekten Teig.

- Edelstahlschüssel, -schutzgitter und -knethaken
- Geräuscharmes Kettengetriebe
- Kapazität Schüssel: 7 - 41L
- Teigkapazität: 5 - 35kg
- Schüssel 24 - 45(Ø)cm

Art.Nr	Beschreibung	Preis	Spezifikation
DS187	7L	830,00 €	DS187 230V. 370W. Größe (cm): 70,5(H) x 39,5(B) x 62,5(T). Gewicht: 41kg.
DS188	16L	1025,00 €	DS188 230V. 750W. Größe (cm): 79,5(H) x 41,5(B) x 73,5(T). Gewicht: 65kg.
DS189	22L	1070,00 €	DS189 230V. 750W. Größe (cm): 79,5(H) x 41,5(B) x 73,5(T). Gewicht: 75kg.
DS190	41L	1660,00 €	DS190 400V. 1500W. Größe (cm): 93,5(H) x 54(B) x 82,5(T). Gewicht: 95kg.

Art.Nr	Beschreibung	Preis
DS187	7L	830,00 €
DS188	16L	1025,00 €
DS189	22L	1070,00 €
DS190	41L	1660,00 €

TISCHSERVICE

RESTAURANT, BAR
& HOTEL

MÖBEL

EINWEGARTIKEL
& REINIGUNG

KLEIDUNG
& ARBEITSSCHUHE

KÜCHE

KÜCHENMÖBEL
& TRANSPORT

GERÄTE

KÜHLEN & GEFRIEREN

Buffalo Planetenmixer



Sehr robuster und zuverlässiger Planetenmixer ideal für Bäckereien, Restaurants, Kantinen und Schulen. Langlebiges Metallgehäuse zur einfachen Reinigung und Schüsselhebevorrichtung. Automatisches Ausschalten wird aktiviert wenn Schüssel oder Sicherheitsgitter nicht in der richtigen Position ist. Ausgestattet mit Schneebesen, Knethaken, Flachrührer und Schüssel. Lieferung inklusive Zubehör und geschirrspülgeeigneter Schüssel.



- 3 Geschwindigkeiten
- Schüsselhebevorrichtung
- Sicherheitsstoppschalter
- Behälterschutz
- Edelstahlschüssel

Spezifikation
 GL190 230V, 500W, 2,4A, 3 Geschwindigkeiten: 91, 200 und 330 UpM.
 Größe (cm): 61(H) x 39,5(B) x 39,5(T), Gewicht 36kg.
 GL191 230V, 1,1kW, 4,7A, 3 Gänge: 97, 220 und 316 UpM.
 Größe (cm): 79,4(H) x 55,8(B) x 55,8(T), Gewicht 92kg.
 GJ461 230V, 1,5kW, 10A, 3 Gänge: 91, 166 und 282 UpM.
 Größe (cm): 103(H) x 54(B) x 57(T), Gewicht 170kg
 GD891 Größe (cm): 40,5(H) x 45,5(B) x 42(T), Gewicht 10,8kg.

Art.Nr	Beschreibung	Preis
1 GL190	9L	795,00 €
2 GL191	20L	995,00 €
3 GJ461	29L	1995,00 €
4 GD891	Untergestell für GL190 & GL191, 43,5(H)cm	140,00 €

Caterlite Fleischwolf

Einfache Maschine mit Grob-, Mittel- und Feinschneidescheiben und Schubumkehrfunktion für das Bearbeiten von Fleisch. Antirutschfüße für mehr Stabilität. Einfacher An-/Ausschalter.



- 350W Motor
- 113kg/Std. max. Ausgabe
- Einfach zu reinigen

Art.Nr	Beschreibung	Preis	Spezifikation
CB943	350W	150,00 €	CB943 230V. Größe (cm): 43(H) x 42(B) x 17(T). Gewicht 6kg.

Buffalo Fleischwolf

Hochwertiger professioneller Fleischwolf aus Edelstahl mit Zahnradantrieb und einem sparsamen Motor mit Lüfter. Schubumkehrfunktion.

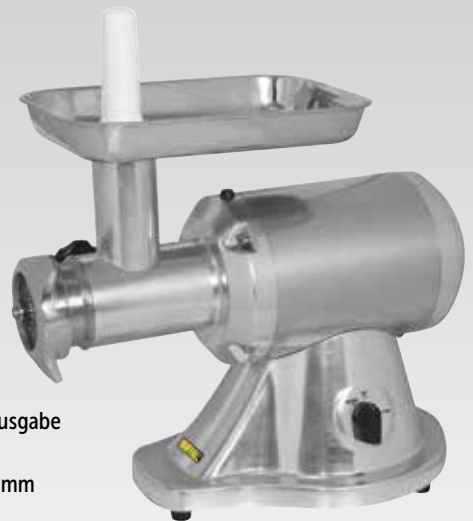

- 800W Motor
- 250kg/Std. max. Ausgabe
- Edelstahltrichter
- Inklusive 6mm & 8mm Schneidescheiben
- Überlastungsschutz

Art.Nr	Beschreibung	Preis	Spezifikation
CD400	800W	545,00 €	CD400 230V, 800W, 3 64A. Max. Ausgabe 250kg/Std. Größe (cm): 41(H) x 51,7(B) x 32,8(T). Gewicht 24,5kg.

Santos Fleischwolf

Strapazierfähiger Fleischwolf gemäß HACCP-Kriterien für alle Fleischarten (auch grobes Fleisch). Ideal für Hamburger, Würste und Pasteten. Alle herausnehmbaren Teile sind geschirrspülergeeignet. Komplett mit 3 Scheiben mit Öffnungen von 3 mm, 4,5 mm und 8 mm.



- 650W Motor
- Edelstahlfleischwolf
- Max. Leistung 160 kg/Std.
- Schubumkehrfunktion

Spezifikation
DN639 230V 650W 3,5 A Größe (cm): 42(H) x 26(B) x 33(T).
Gewicht 18kg

Art.Nr	Beschreibung	Preis
DN639	650W	1025,00 €

Buffalo Hamburgermaschine

Leicht zu reinigen und zu pflegen aus eloxiertem Aluminium. Manuell zu bedienende Burgermaschine für einheitliche Größe und Form von Hamburgern. Ideal für kleine Metzgereien.



Art.Nr	Beschreibung	Preis	Spezifikation
CE225	Hamburgermaschine 10(Ø)cm	165,00 €	CE225 Größe Hamburger 10cm. Größe (cm): 27(H) x 28(B) x 28(T). Gewicht 4,7kg.

Buffalo Wursthüller

Manuelle Maschine mit 4 Schlauchgrößen zum Produzieren von verschiedenen Würsten.



- 5 Liter Kapazität
- Edelstahlzylinder
- Handbetrieben
- Einfach zu reinigen
- Für Links- oder Rechtshänder

Spezifikation
G789 Ausgabe 5kg pro 5L. Größe (cm): 20(H) x 74(B) x 31(T).
Gewicht 10,5kg.

Art.Nr	Beschreibung	Preis
G789	Kapazität 5kg/5L	195,00 €

Rite Price Kebabmesser aus Metall

Die abnehmbare Scheiben Klinge aus Edelstahl zerteilt Fleisch in Sekundenschnelle. Robuster Metallgriff. Transformator und Stromkabel im Lieferumfang enthalten.



Spezifikation
CF239 28V, 75W, 2A. Größe (cm): Griff: 21(H) x 4,7cmØ.
Messer: 8cmØ. Leistung 230V/75W. Gewicht 3,25kg.

Art.Nr	Beschreibung	Preis
CF239	Metallgehäuse 8cm Messer	490,00 €
AD733	Ersatzmesser für CF239	25,80 €

TISCHSERVICE

RESTAURANT, BAR
& HOTEL

MÖBEL

EINWEGARTIKEL
& REINIGUNGKLEIDUNG
& ARBEITSSCHUHE

KÜCHE

KÜCHENMÖBEL
& TRANSPORT

GERÄTE

KÜHLEN & GEFRIEREN

Vogue Versiegelte Vakuumierbeutel

Gefrierer-, kühlschrank-, mikrowellen- und kochgeeignet. Temperaturbereich -18°C bis 100°C. Geeignet für alle unsere Vakuumiermaschinen (mit Kammer) außer DM065, H972, CC770 und CC771.



Art.Nr	Beschreibung	VE	Preis
CL196	15 x 35cm	100	8,70 €
CL197	20 x 30cm	100	10,95 €
CL198	25 x 35cm	100	13,25 €
CL199	30 x 35cm	100	16,40 €



Buffalo Eismaschine

Maschine mit großer Kapazität und eingebautem Kompressor sowie LED-Temperaturanzeige. Kein Einfrieren der Behälter mehr nötig. Perfekt für die Herstellung von Eiscreme, Sorbet oder Frozen Yoghurt.



- 1,5L Kapazität
- Max. Leistung 1,5 Liter/30Min
- Herausnehmbarer Behälter mit Antihafbeschichtung

Spezifikation
DM067 230V/50Hz. 150W. 0,7A Größe (cm): 24,5(H) x 40,2(B) x 28,1(T).
Gewicht 12,2 kg.

Art.Nr	Beschreibung	Preis
DM067	1,5L	260,00 €
AD978	Ersatzbehälter	15,00 €

Buffalo Vakuumiermaschine

Benutzerfreundliche Maschine für die Versiegelung von Nahrungsmitteln oder Flüssigkeiten. Ideal für den Einsatz in Kombination mit einer Sous Vide. Das Schauglas bietet Durchsicht und Kontrolle der Produktverpackung. Instantschweißfunktion.



- Edelstahl
- Digitales Display
- Einstellbare Vakuumier- und Schweißfunktion
- Transparenter Deckel

Spezifikation
GF439 230V. 630W. 2,7A. Kapazität: bis zu 8,4L. Innengröße (cm):
11(H) x 30(B) x 35(L). Größe (cm): 37,8-geschlossen(H), 58,6-offen(H) x
35,9(B) x 42,9(T). Gewicht 23kg.

Art.Nr	Beschreibung	Preis
GF439	Schweißbreite 30cm	795,00 €



Buffalo Eismaschine 2L

Professionelle Eismaschine, bei der die Behälter nicht vorab in den Gefrierschrank müssen, was Zeit einspart. Edelstahlkonstruktion mit eingebautem Kompressor und digitaler Anzeige. Kompaktes platzsparendes Gehäuse.



- 2L Kapazität
- Max. Ausgabe 2L/30Min.
- Herausnehmbarer Antihafbehälter

Spezifikation
CM289 230V. 180W. 8A. Temperaturbereich: -35°C bis -18°C. Kühlmittel:
R600a. Größe (cm): 36,2(H) x 27,2(B) x 31,5(T). Gewicht: 12,3kg.

Art.Nr	Beschreibung	Preis
CM289	2L	360,00 €

Vogue Vakuumierbeutel

Gefrier-, kühl-, mikrowellen- und kochgeeignet. Temperaturbereich -18°C bis +100°C. Geeignet für alle unsere Vakuumiermaschinen.



Art.Nr	Beschreibung	VE	Preis
DM880	15 x 35cm	50	8,30 €
DM881	20 x 30cm	50	9,35 €
DM882	25 x 35cm	50	13,25 €
DM883	30 x 40cm	50	16,95 €

Buffalo Vakuumierbeutel

Vakuumierbeutel, die auf Maß geschnitten werden können. Gefrier-, kühl-, mikrowellen- und dämpfergeeignet. Geeignet für alle unsere Vakuumiermaschinen. Geeignet für Temperaturen zwischen -18°C bis +100°C.



Art.Nr	Beschreibung	Preis
GF427	20cm x 15m Rolle im Spender mit Reißkante	14,35 €
GF428	30cm x 15m Rolle im Spender mit Reißkante	19,75 €

Buffalo Folienschweißgerät

Folienschweißgerät für den Einsatz mit allen Kunststoffbeuteln. Schnelle Versiegelungszeit und einfache Bedienung. Geeignet für Lebensmittel. Leicht zu reinigen und zu pflegen.



- Schnelles & einfaches Versiegeln von Kunststoffbeuteln
- Einstellbare Versiegelungszeit und Dicke der Beutel
- Robuste und belastungsfähige Metallkonstruktion

Art.Nr	Beschreibung	Preis	Spezifikation
GJ459	30cm Folienschweißgerät	95,00 €	GJ459 230V, 300W, 1,3A. Größe (cm): 23,5(H) x 45(B) x 8,5(T).

Buffalo Vakuumierer

Robuste vakuumier- und Verschweißmaschine zur Bewahrung von Lebensmitteln. Nicht geeignet für Flüssigkeiten. Ausschließlich zu benutzen mit geprägten Vakuumierbeuteln.



- Edelstahlkonstruktion
- Mit Schutz gegen Luft, Feuchtigkeit und Gefrierbrand
- Pulsierfunktion zum Vakuumieren und manuelle Verschweißfunktion
- Sanfte Vakuumierung für empfindliche Speisen

Art.Nr	Beschreibung	Preis	Spezifikation
CN514	30cm	195,00 €	CN514 230V, 130W, 0,57A. Vakuumpazität: 15L/Min. Schweißbreite max. 30cm. Größe (cm): 12,5(H) x 40(B) x 26,5(T). Gewicht 3,5kg.

Buffalo Dörrgerät

Hochwertiges, robustes Dörrgerät mit einer einfachen, digitalen Bedienung. Kann gebraucht werden, um verschiedenste Lebensmittel wie zum Beispiel Kräuter, Gewürze, Gemüse, Obst, Fleisch und Fisch zu trocknen. Ebenfalls zur Herstellung von Joghurt geeignet und um Brotteig gehen zu lassen.



- Edelstahlkonstruktion
- 10 herausnehmbare Ablagen
- Digitale Bedienung
- Ein Gebläse sorgt für eine gleichmäßige Wärmeverteilung
- Klapptür mit Sichtfenster
- 24 Stunden Zeituhr
- Max. Temperatur: 75°C

Spezifikation
CN515 230V, 110W, 0,48A. Vakuumpazität: 9L/Min. Schweißbreite max. 30cm. Größe (cm): 8,6(H) x 35,7(W) x 14,8(D). Gewicht 1,4kg.

Art.Nr	Beschreibung	Preis
CS950	10 Ablagen	250,00 €

Caterlite Vakuumierer für leichte Nutzung

Vakuumier- und Verschweißmaschine. Nicht geeignet für Flüssigkeiten. Ausschließlich zu benutzen mit geprägten Vakuumierbeuteln.



- Verlängern Sie die Haltbarkeit Ihrer Speisen
- Mit Schutz gegen Luft, Feuchtigkeit und Gefrierbrand
- Funktion für Verschließen ohne Vakuumieren

Spezifikation
CN515 230V, 110W, 0,48A. Vakuumpazität: 9L/Min. Schweißbreite max. 30cm. Größe (cm): 8,6(H) x 35,7(W) x 14,8(D). Gewicht 1,4kg.

Art.Nr	Beschreibung	Preis
CN515	30cm	65,00 €

Buffalo Vakuumiermaschine

Verlängern Sie die Haltbarkeit von Nahrungsmitteln mit dieser Maschine. Sparen Sie Geld durch weniger Lebensmittelverschwendung und Zeit durch Vorbereitung. Für die Verwendung mit Beuteln bis 30cm Breite.



- Aluminiumkonstruktion
- Schützt vor Sauerstoff, Feuchtigkeit & Gefrierbrand
- Verhindert Luftblasen
- Einfach zu benutzender Timer
- Einfach zu reinigen

Spezifikation
CC770 13A. Für Beutel mit einer Breite von 20cm. Größe (cm): 9,4(H) x 24,1(B) x 19,2(T).
CC771 13A. Für Beutel mit einer Breite von 30cm. Größe (cm): 9,4(H) x 50(B) x 19,2(T).

Art.Nr	Beschreibung	Preis
CC770	30cm	280,00 €
CC771	40cm	435,00 €

TISCHSERVICE

RESTAURANT, BAR & HOTEL

MÖBEL

EINWEGARTIKEL & REINIGUNG

KLEIDUNG & ARBEITSSCHUHE

KÜCHE

KÜCHENMÖBEL & TRANSPORT

GERÄTE

KÜHLEN & GEFRIEREN

Santos Zitruspresse

Ideal für die kontinuierliche Produktion. Der Hochgeschwindigkeitsmotor wird die maximale Menge an Saft extrahieren. Wasserdichter Motorblock.



- 79,5cl Polycarbonat-schüssel
- Aluminiumbasis
- Presskegel in 3 Größen
- 30L/Std. max. Ausgabe

Spezifikation
K275 Modell: 11. 230V. 130W. 0,6A. Geschwindigkeit 1500UpM. Größe (cm): 35(H) x 20(B) x 30(T). Gewicht 5kg.

Art.Nr	Beschreibung	Preis
K275	Gelb	280,00 €

Santos Zitruspresse

Ideal für die kontinuierliche Produktion von Saft. Der Hochgeschwindigkeitsmotor wird die maximale Menge an Saft extrahieren.



- 79,5cl Polycarbonat-schüssel
- 30 Liter/Std. Ausgabe
- Aluminiumbasis
- Presskegel in 3 Größen
- Wasserdichter Motorblock

Spezifikation
K276 Modell: 11. 230V. 130W. 0,6 A. Einphasig. Geschwindigkeit 1500UpM. Größe (cm): 35(H) x 20(B) x 30(T). Gewicht 5 kg.

Art.Nr	Beschreibung	Preis
K276	Chrom	385,00 €

Santos Zitruspresse

Schnelle, einfache und leise Zitruspresse. Abnehmbarer Siebfilter, Metallschutz, der Spritzen verhindert und abnehmbare Tropfschale. Alle abnehmbaren Teile sind geschirrspülergeeignet. Alle Teile, die mit Obst in Kontakt kommen, sind aus 18/10 Edelstahl.



- Effiziente Zentrifugiertrommel
- Hebelwirkung Start/Stop
- Einfach zu reinigen
- 30 Liter/Std. max. Ausgabe

Spezifikation
K273 Modell: 10. 230V. 230W. 1A. Größe (cm): 38(H) x 20(B) x 30(T). Gewicht 10kg.

Art.Nr	Beschreibung	Preis
K273	Modell 10	480,00 €

Santos Evolution Zitruspresse N°70

Schnell und einfach mit leisem Motor und patentiertem Kupplungssystem ausgestattet. Abnehmbare geschirrspülergeeignete Tasse, Schüssel, Saftpresse und Tropfschale aus Edelstahl für einfache Reinigung. Hoher 220mm Auslauf ermöglicht es, Krüge unterzustellen.



- Effiziente Zentrifugiertrommel
- Sehr schnelle Zitruspresse
- 50L/Std. max. Ausgabe
- Einfach zu reinigen

Spezifikation
CE356 Modell: Evolution 70. 230V. 275W. 2,1A. Größe (cm): 49(H) x 24(B) x 40(T). Gewicht 13,5kg.

Art.Nr	Beschreibung	Preis
CE356	Modell Evolution N°70	710,00 €

Waring Commercial Entsafter

Schneller und einfacher Entsafter für fruchtfleischofreien Saft aus Gemüse, Obst usw. Geschirrspülegene abnehmbare Teile. Abwischbares Polycarbonatgehäuse. Patentierte "gyro base" verhindert Vibrationen während des Betriebes. Geeignet für kleinere Betriebe.



- Starker Induktionsmotor
- Schneidescheibe aus Edelstahl
- Patentierte "Gyro Base"
- Einfach zu reinigen

Spezifikation
 CE380 Modell: 6001X. 230V. 330W. 4,3A. Geschwindigkeit 3600 UpM. Saft/min (ungefähr): Apfel 35,5cl, Karotte 59,1cl, Sellerie 53,2cl, Tomate 44,4cl. Größe (cm): 31(H) x 23(B) x 23(T). Gewicht 5,2kg.
 DL269 Modell: PCA45. Geschwindigkeit 300 UpM. Größe (mm): 125(H) x 235(B) x 203(T) Gewicht 1,86 kg.

Art.Nr	Beschreibung	Preis
CE380	Entsafter	495,00 €
DL269	Zitruspressenaufsatz	85,00 €

Santos Entsafter N°50

Ruhig mit leistungsstarkem Motor produziert mehr als 1,5 Liter pro Minute. Extra großer Einfüllschacht für schnellen und einfachen Gebrauch. Ausgestattet mit Ezy-Clean™-System mit herausnehmbarem Behälter, Korb und Deckel.



- 600W Motor
- Schüssel und Messer aus Edelstahl
- 100L/Std. max. Ausgabe
- Automatischer Fruchtfleischauswurf
- Extra großer Einfüllschacht
- Hoher 20cm Ausguss ideal für Kannen

Spezifikation
 E073 Modell: 50. 230V. 600W.
 Größe (cm): 45(H) x 26(B) x 47(T). Gewicht: 16kg.

Art.Nr	Beschreibung	Preis
E073	Entsafter N°50	1260,00 €

Santos Zentrifugalentsafter

Professioneller Zentrifugalentsafter mit leistungsstarkem asynchronem Motor und herausnehmbarem Edelstahlbehälter. Ideal zum Entsaften von Obst und Gemüse - perfekt für Saft- und Smoothiebars, Restaurants, Cafés und Reformhäuser.



- 1,3kW Motor
- 100L/Std. max. Ausgabe
- Aluminiumdeckel mit breitem Einfüllschacht (6,8Øcm)
- 16,5cm Edelstahl Klinge

Spezifikation
 CG330 Modell: 28A. 230V. 1,3kW. 5,6A. Geschwindigkeit: 3.000 bis 3.600UpM. Größe (cm): 51(H) x 32(B) x 48(T). Gewicht: 24kg.

Art.Nr	Beschreibung	Preis
CG330	Zentrifugalentsafer N°28	2290,00 €

Santos Zentrifugalentsafer N° 68

Maßgeschneidert für perfekten und fruchtfleischofreien Saft und intensive Nutzung. Dieser innovative und hocheffiziente Entsafter ist leistungsstark, leise und sehr leicht zu reinigen. Ausgeführt mit extra breitem Einfüllschacht (8Øcm), werkzeuglos herausnehmbarem Behälter und 22,8cm Tülle. Geliefert mit praktischem Drücker, Reinigungsbürste und Auffangschale.



- Leistungsstarker 1,3kW Zentrifugalmotor
- 140L/Std. max. Ausgabe
- Langlebiges Edelstahl- und Aluminiumgehäuse
- Lebensmittelbereich, Korb und Behälter aus Edelstahl
- Extrabreiter Einfüllschacht
- Sicherheitsabschaltung für Elektrik & Motor

Spezifikation
 GH739 Modell: 68. 230V. 1,3kW. Geschwindigkeit: 3000UpM.
 Größe (cm): 60,6(H) x 33(B) x 56,2(T). Gewicht: 25kg.

Art.Nr	Beschreibung	Preis
GH739	Zentrifugalentsafer N° 68	2230,00 €

TISCHSERVICE

RESTAURANT, BAR & HOTEL

MÖBEL

EINWEGARTIKEL & REINIGUNG

KLEIDUNG & ARBEITSSCHUHE

KÜCHE

KÜCHENMÖBEL & TRANSPORT

GERÄTE

KÜHLEN & GEFRIEREN

GERÄTE / KÜCHENMASCHINEN

Santos Käsereibmühle

Leistungsstarke elektrische Reibe mit leisem Motor und Sicherheitsschalter, geeignet für Nüsse, Trockenfrüchte, Schokolade und Käse. Einfach zu reinigendes Gehäuse mit abnehmbaren Teilen, die geschirrspülergeeignet sind. Ideal für Supermärkte, Pizzerien und Konditoreien.

- 600W Motor
- 800g Kapazität Behälter
- Antibakterielle Beschichtung
- Inklusive 3mm Reibescheibe



Spezifikation
CF600 Modell: 02A, 230V, 600W, 3,5A, IP44, Geschwindigkeit 1500UpM, Inhalt 800g, Max. Ausgabe 50kg/Std. Größe (cm): 36(H) x 25(B) x 42(T), Gewicht 14,5kg.

Art.Nr	Beschreibung	Preis
CF600	50 kg/Std.	675,00 €

Caterlite Fleischschneidemaschine

Eine Fleischschneidemaschine für die leichte Nutzung. Abnehmbares 19cm Messer für eine einfache Reinigung. Einstellbare Schneidedicke und geräuscharmer Drücker für ein kontrolliertes Schneiden. Wird mit 2 Klingen geliefert.

- Edelmessler
- Solide Füße für Extra-Stabilität
- Schneidedicke einstellbar bis 15mm
- Beleuchteter An/Aus Sicherheitsschalter



Spezifikation
GH489 230V/200W, 0,65A, Größe (cm): 27,5(H) x 37,5(B) x 25,5(T), Gewicht: 4,1kg.

Art.Nr	Beschreibung	Preis
GH489	19cm Messer	95,00 €

Buffalo Fleischschneidemaschine

Kraftvolle Maschine geeignet für große Mengen an Aufschnitt und Fleisch. Der Schlitten ist auf Kugellagern montiert, um ein reibungsloses Gleiten zu gewährleisten und die Dicke ist manuell einstellbar.

- Eloxiertes Aluminiumgehäuse
- Einstellbare Schneidedicke 0-15mm
- Integrierter Messerschleifer
- Abnehmbare Schneidemeser für eine einfache Reinigung



Spezifikation
CD277 230V, 120W, Größe (cm): 45,7(H) x 44,5(B) x 44,5(T), Gewicht 16kg.
CD278 230V, 120W, Größe (cm): 48,5(H) x 45(B) x 44(T), Gewicht 17,5kg.
CD279 230V, 180W, Größe (cm): 58,5(H) x 50(B) x 45(T), Gewicht 26kg.

Art.Nr	Beschreibung	Preis
CD277	22cm Messer	460,00 €
CD278	25cm Messer	490,00 €
CD279	30cm Messer	720,00 €

Buffalo Gemüseschneider

Vielseitige High-Speed-Gemüsevorbereitungsmaschine zur kontinuierlichen Herstellung von Scheiben, Raspeln, Pommes Frites und Juliennestreifen. Ergonomisches Design für bequeme Bedienung. Ausgestattet mit einem präzisen, zylinderförmigen Einfülltrichter und einem großen Halbmondtrichter für große Mengen. Wenn die Abdeckung geöffnet wird, schaltet das Gerät dank einer Sicherheitsfunktion sofort ab. Nicht für weiches Gemüse (z.B. Zwiebeln) und weiches Obst geeignet. Schneidescheiben sind separat erhältlich.







- 300kg/Std.
- Zylindrischer & großer halbmondförmiger Einfülltrichter
- Aluminiumgehäuse
- Sicherheitsschalter
- Einfach zu wechselnde Messer
- Einfach zu reinigen
- Scheiben werden separat verkauft

Spezifikation
G784 230V, 550W. Größe (cm): 51(H) x 23(B) x 57(T). Gewicht 23kg.

Art.Nr	Beschreibung	Preis
G784	Gemüseschneider	535,00 €

Buffalo Großes Sortiment Schneidescheiben

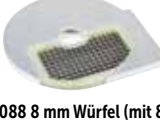
Zur Auswahl
13
Schneidescheiben

 AA080 2 mm Schneide	 AA082 4 mm Schneide	 AA079 8 mm Schneide	 AA083 10 mm Schneide	 AA081 3 mm Reibe
 AA077 4 mm Reibe	 AA078 7 mm Reibe	 AA084 2,5 mm Julienne	 AA085 4 mm Julienne	
 AA086 8 mm Pommes Frites (mit 8 mm Schneide AA079)	 AA087 10 mm Pommes Frites (mit 10 mm Schneide AA083)	 AA088 8 mm Würfel (mit 8 mm Schneide AA079)	 AA089 10 mm Würfel (mit 10 mm Schneide AA087)	

Art.Nr	Beschreibung	Preis
AA080	2mm Schneidescheibe	53,95 €
AA082	4mm Schneidescheibe	53,95 €
AA079	8mm Schneidescheibe	53,95 €
AA083	10mm Schneidescheibe	53,95 €
AA081	3mm Reibescheibe	53,95 €
AA077	4mm Reibescheibe	53,95 €
AA078	7mm Reibescheibe	53,95 €
AA084	2,5mm Juliennescheibe	53,95 €
AA085	4mm Juliennescheibe	53,95 €
AA086	8mm Pommes-Frites-Scheibe	53,95 €
AA087	10mm Pommes-Frites-Scheibe	53,95 €
AA088	8 x 8mm Würfelscheibe	53,95 €
AA089	10 x 10mm Würfelscheibe	53,95 €

TISCHSERVICE

RESTAURANT, BAR & HOTEL

MÖBEL

EINWEGARTIKEL & REINIGUNG

KLEIDUNG & ARBEITSSCHUHE

KÜCHE

KÜCHENMÖBEL & TRANSPORT

GERÄTE

KÜHLEN & GEFRIEREN

GERÄTE / KÜCHENMASCHINEN

Dynamic Dynacoupe Schneider und Reibe

Raspelt und schneidet Gemüse schnell und einfach. Drehen Sie den Handgriff für ausgezeichnete Ergebnisse. Die Saugfüße sorgen für Extra-Stabilität. Wird mit einer 3mm Reibscheibe und einer 3mm Schneidescheibe geliefert.



- Effizient und sicher
- Einfach zu demontieren zur Reinigung
- Inklusive Reib- und Schneidescheibe

Art.Nr	Beschreibung	Preis
DM470	Dynacoupe mit Scheiben	415,00 €

Caterlite Kaffee-/Kräutermühle

Diese kompakte Mühle ist einphasig und hat ein robustes Edelstahlmahlblatt für ein effektives Mahlen von Kaffeebohnen, Kräutern oder Gewürzen.

- 200W Motor
- Pulsierschalter
- 60g Mahlkapazität



Spezifikation
CK686 230V, 200W. Größe (cm): 20,9(H) x 12,3(B).
Gewicht 0,98kg.

Art.Nr	Beschreibung	Preis
CK686	60g	32,80 €

Kenwood Handmixer

Einfach zu reinigendes und an der Wand montierbares Gerät mit Kabelaufwicklung. Geschirrspülergeeignete Edelstahlrührbesen.

- 280W Motor
- 3 Geschwindigkeiten
- An der Wand zu befestigen



Nur für leichte Nutzung mit beschränkter Garantie

Spezifikation
J769 Modell: HM520, 230V, 1.1A. Einphasig, 3 Geschwindigkeiten: 750, 1000 und 1100UpM. Kabellänge 1,5m. Größe (cm): 21(H) x 9(B) x 18(T).
Gewicht: 1,1kg.

Art.Nr	Beschreibung	Preis
J769	280W	41,65 €

Santos Gemüseschneider

Gemüseschneider aus Aluminiumguss. Schneidet Scheiben, Stäbchen und raspelt Nüsse, Gemüse und Käse. Durch das aufklappbare sowie abnehmbare Oberteil ist dieses Gerät einfach zu reinigen. Es ist mit verschiedenen Sicherheitssystemen ausgestattet und beleuchtetem An-/Ausschalter. Wird komplett geliefert mit 3mm Reibscheibe, 3mm Schneidescheibe und 8x8mm Stäbchenscheibe.



- 600W Motor
- Gegossenes Aluminiumgehäuse
- Große Füllöffnung mit Kunststoffdrücker
- Sicherheitssystem mit Selbstausschaltung
- Einfach zu reinigen



Spezifikation
K308 Modell: 48A, 230V, 600W, 2A. Einphasig, Geschwindigkeit: 1000UpM.
Max. Kapazität: 300kg/Std. Größe (cm): 58(H) x 25(B) x 43(T).

Art.Nr	Beschreibung	Preis
1 K308	Gemüseschneider inkl. 3 Scheiben	910,00 €
2 L811	Tomatenscheibe TD4	65,00 €
3 L812	Tomatenscheibe TD6	65,00 €
4 L813	Reibscheibe R3	65,00 €
5 L815	Parmesanscheibe RP	65,00 €

Waring Commercial Professionelle Kräutermühle

Hohe Leistung, kompakt, gebürsteter Stahl ideal für Pfefferkörner, Zimtstangen, Sternanis und vieles mehr. Gehäuseoberteil mit Sicherheitssperre um Verletzungen zu verhindern.

- 34cl Schüssel
- 70g Schneidekapazität
- Edelmessler
- 3 Edelstahlmahlbecher mit Deckel
- Geschirrspülergeeignete Becher



Spezifikation
CD409 Modell: WSG30K, 230V, 175W, 1,5 A, Einphasig, Geschwindigkeit 19.000UpM, Größe (cm): 21,2(H) x 12,2(B) x 14,1(T), Gewicht 1,6 kg.

Art.Nr	Beschreibung	Preis
CD409	34cl	240,00 €

Waring Commercial Mini Zerkleinerer

Vielseitig und kompakt. Hackt und püriert, ideal für Petersilie und andere Kräuter. Mahloption ideal für Koriander und andere Gewürze. Ideal für asiatisches Kochen.

- 1 x 75cl Hack- & Pürierschüssel & Messer
- 1 x 50cl Mahlschüssel & Messer
- Pulsierfunktion



Spezifikation
F218 Modell: WCG75, 230V, 200W, 0,7A, Geschwindigkeit 3.000UpM, Ausgabe: ca. 30L/Std, Größe (cm): 25,5(H) x 12,5(B) x 21,5(T), Gewicht 5kg.

Art.Nr	Beschreibung	Preis
F218	50/75cl	265,00 €

Waring Professionelle Gewürzmühle

Hochleistungsmotor zum Mahlen von harten Gewürzen und zur Verarbeitung von Pasten, Dressings und Soßen. Verfügt über eine durchlaufende 'on' und 'Pulsier' Funktion um die Mahlung zu steuern. Verriegelbares Gehäuse für mehr Sicherheit.

- 175W Motor
- 65cl Mahlbecher
- Edelmessler
- Pulsierfunktion
- 2 Edelstahlmahlbecher mit Deckel



Spezifikation
CK397 Modell: WSG60, 230V, 750W, Geschwindigkeit 20.000UpM, Größe (cm): 29(H) x 16,5(B) x 21,6(T), Gewicht 2,8kg.

Art.Nr	Beschreibung	Preis
CK397	65cl	345,00 €

Waring Küchenmaschine

Professionelle Küchenmaschine mit versiegelter Schüssel für die Verarbeitung von Flüssigkeiten. Schwere, gegossene Boden für mehr Stabilität. Hackt, schneidet, mahlt, mixt und püriert. Mit einstellbarer Schneidescheibe, doppelter Raspelscheibe und versiegelte Aufschlagscheibe. GG561 hat einen endlos Einfüllschacht zum Verarbeiten von großen Mengen. Mit transparentem Deckel.

- 3,8L Schüssel
- 1,47kW Motor
- Versiegelter Behälter zur Verarbeitung flüssiger Stoffe
- S-Messer rastet ein für einfaches und sicheres Gießen
- Thermoschutz gegen Überhitzung
- Sicherheitsverschluss



Spezifikation
GG560 Modell: WFP16SK, 230V/700W, 3A, Geschwindigkeit: 1725UpM, Kapazität: 3,8L, Größe (cm): 48,2(H) x 22,9(B) x 35,6(T), Gewicht: 13,6kg.

Art.Nr	Beschreibung	Preis
GG560	3,8L	1480,00 €

TISCHSERVICE

RESTAURANT, BAR & HOTEL

MÖBEL

EINWEGARTIKEL & REINIGUNG

KLEIDUNG & ARBEITSSCHUHE

KÜCHE

KÜCHENMÖBEL & TRANSPORT

GERÄTE

KÜHLEN & GEFRIEREN

Waring Commercial Gemüseschneider/-mixer

Kann 500 Portionen in 2,5 Stunden verarbeiten. Schneidet, mahlt, mixt und püriert. Extra großer Einfüllschacht um Vorbereitungszeit zu sparen. Kratz- und bruchsihere Schüssel. Geliefert mit Edelstahl-S-Klinge, 2mm Schneidscheibe und 2mm Raspelscheibe. Komponenten sind geschirrspülergeeignet.



- 410W Motor
- 1,75 oder 3,3 Liter Polycarbonatschüssel
- Edelstahl S-Messer
- Impulstaste
- Einfacher Zugriff

Spezifikation

CC026 7,6kg Modell: WFP14SK. 230V. 600W. 2,6A. Geschwindigkeit 1.500UpM. Größe (cm): 41,2(H) x 26,6(B) x 18,4(T). Gewicht 7,6kg.

Art.Nr	Beschreibung	Preis
CC026	3,3L	695,00 €

Waring Commercial Schneide- und Gemüsemaschine

Sehr beanspruchbare Küchenmaschine mit Endlosrutsche für umfangreiche Verarbeitung. Extra großer Einfüllschacht reduziert Vorbereitungszeit. Geeignet für flüssige Verarbeitung. Ausgestattet mit S-Klinge, abnehmbare Klinge, 2mm Schneide- und 4mm feine Reibscheibe.

- 600W Motor
- 3,3 Liter Polycarbonatschüssel
- S-Edelstahlmesser
- Einfache Ein-/Aus- & Pulsierschalter
- Aufsatz für Gemüsemaschine



Extra großer Bereich für die Gemüsezufuhr. Einschließlich Erweiterung zur Gemüsebearbeitung.



Spezifikation

CD666 Modell: bFP14SCK230V. 600W. 2,6A. Geschwindigkeit 1.500UpM. Max. Ausgabe 128,8kg/Std. Größe (cm): 42(H) x 20,1(B) x 27,8(T). Gewicht 10kg.

Art.Nr	Beschreibung	Preis
CD666	3,3L	815,00 €

Buffalo Suppenkessel 10L

Praktischer und kompakter Suppentopf in verschiedenen attraktiven Oberflächen zum Servieren von Chili, Suppen, Soßen, Bohnen, Curry, Eintopf und vielem mehr. Herausnehmbarer Topf sorgt für eine schnelle und einfache Reinigung. Ausgestattet mit Etikettenset und Magnethalter.



Schwarz



Anthrazit

Edelstahl

Kupfer

- Tischmodell
- Klappdeckel aus Edelstahl
- Einstellbare Wärmeregulung
- Herausnehmbarer Innentopf

Art.Nr	Beschreibung	Preis
L715	Schwarz	59,00 €
G107	Anthrazit	67,50 €
L714	Edelstahl	92,50 €
CP851	Kupfer	92,50 €

Spezifikation

230V. 400W. 1,9A. Temperaturbereich +35°C bis +95°C. Größe (cm): 37,5(H) x 33(Ø). Kapazität: 10L. Gewicht 4,3kg.

Buffalo Suppenkessel mit Handgriffen 5,7L

Roter Suppenkessel, ideal zum servieren von Suppen, Soßen usw. Nur mit Wasser benutzen, herausnehmbarer Innenbehälter zum einfachen Reinigen. Komplett mit Stickerset und Magnethalter.

- Inhalt 5,7L
- Edelstahldeckel
- Einstellbares Thermostat



Spezifikation
GH227 230V/300W. 1,3A. Temperaturbereich: +35 bis +95°C.
Inhalt: 5,7L. Größe (cm): 34,8(H) x 25,5(Ø). Gewicht: 3,4kg.

Art.Nr	Beschreibung	Preis
GH227	Mit Handgriffen	59,90 €

Caterlite Warmhalteplatte

Attraktive, einfache Edelstahlheizplatte um gekochte Speisen warmzuhalten, ideal für Buffets oder auf dem Tisch verwendbar. Ausgestattet mit Kontrolllampe für Benutzerfreundlichkeit und An-/Ausschalter für Sicherheit von Benutzer.



- 1/1 Gastronormgröße
- Edelstahlkonstruktion
- Temperaturbereich von 60°C bis 105°C
- Gehärtetes Glas



Spezifikation
CD562 230V. 230W. 1A. Max Belastung 20kg. Größe (cm): 3,5(H) x 55(B) x 35(T).
Gewicht 4,4kg.

Art.Nr	Beschreibung	Preis
CD562	1/1 GN	130,00 €

Buffalo Infrarotwärmer



Warmhaltelampe als Tischmodell mit zwei 250W Infrarotlampen. Langes Netzkabel, ventilierter Reflektor und höhenverstellbar 60cm-80cm. Geeignet für GN1/1 Schalen/Behälter (separat erhältlich).

- 2 x 250W Infrarotlampen
- Einstellbare Höhe
- 1/1 GN geeignet

Art.Nr	Beschreibung	Preis	Spezifikation
GD867	2 x 250W Infrarotwärmer	130,00 €	GD867 230V. Größe (cm): 60(H) x 50(B) x 35(T). Gewicht 1,8kg.
AE307	250W ES	13,90 €	AE307 Größe (cm): 16(H) x 13(Ø).

Buffalo Aluminium Wärmelampenschirm



Stilvolle und praktische Lösung zum längeren Warmhalten von Lebensmitteln und Tellern. Kabellänge 1,5 Meter. Einfach im Gebrauch. Lampen separat erhältlich.

Art.Nr	Beschreibung	Preis
1 DR755	Messingoberfläche	43,25 €
2 DR756	Gebürstete silberfarbene Oberfläche	43,25 €
3 AE307	250W ES	13,90 €

Spezifikation
Größe (cm): 16(H) x 13(Ø).

TISCHSERVICE

RESTAURANT, BAR & HOTEL

MÖBEL

EINWEGARTIKEL & REINIGUNG

KLEIDUNG & ARBEITSSCHUHE

KÜCHE

KÜCHENMÖBEL & TRANSPORT

GERÄTE

KÜHLEN & GEFRIEREN

Buffalo Bain-Marie

Diese Bain-Marie aus Edelstahl ist geeignet zum Erwärmen und Warmhalten. Ideal für den Buffetservice oder in der Küche. Ausgestattet mit einstellbarem Thermostat. Mit oder ohne GN-Behälter erhältlich.

Für die ultimative Vielseitigkeit der "ohne Behälter"-Option können Sie eine Behälterkombination für Ihre speziellen Bedürfnisse zusammenstellen.

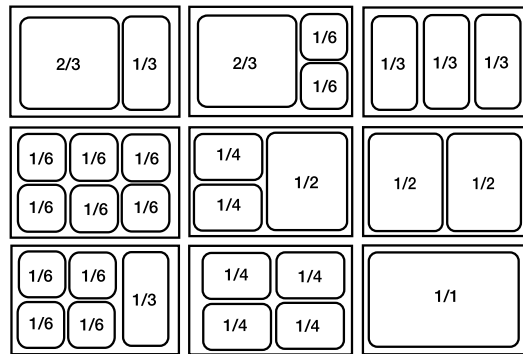

- Edelstahlkonstruktion
- Nur mit Wasser benutzbar
- Einstellbare Wärmeregulung
- Geeignet für 15cm Gastronormbehälter (separat erhältlich)
- Einfach zu reinigen

Spezifikation

L371 230V, 1,3kW, 5,7A. Größe (cm): 24,5(H) x 34(B) x 58(T). Gewicht 8kg.
S007 230V, 1,3kW, 5,7A. Größe (cm): 24,5(H) x 34(B) x 58(T). Gewicht 10,5kg. Inkl. 2 x 1/3 und 2 x 1/6 15cm GN-Behälter mit Deckel und Verbindungsstege.

Art.Nr	Beschreibung	Preis
1 L371	Ohne Behälter	125,00 €
2 S007	Mit Behältern	195,00 €



**FÜR
GN-BEHÄLTER**
SIEHE SEITEN 333-336

Buffalo Bain-Marie mit Ablaufhahn

Hochwertige Bain-Maries aus Edelstahl mit Ablaufhahn für eine einfache Reinigung. Mit oder ohne GN-Behälter erhältlich.



- Edelstahlkonstruktion
- Nur mit Wasser benutzbar
- Geeignet für bis zu 15cm tiefe GN-Behälter
- Einfach zu reinigen
- Ablaufhahn für einfaches Abfließen



Spezifikation

L310 230V, 1,3kW, 5,7A. Größe (cm): 24,5(H) x 34(B) x 60,5(T). Gewicht 8,5kg.
S047 Gastronorm mit Ablaufhahn 230V, 1,3kW, 5,7A. Größe (cm): 24,5(H) x 34(B) x 60,5(T). Gewicht 11kg. Inkl. 2 x 1/3 und 2 x 1/6 15cm. GN-Behälter mit Deckeln und Verbindungsstege.

Ref	Description	Price
3 L310	Ohne Behälter	155,00 €
4 S047	Mit Behältern	210,00 €

Buffalo Bain-Marie mit runden Töpfen

Hochwertige Bain-Maries aus Edelstahl ideal für Suppen, Soßen, Erbsenpüree und anderen Speisen.



- Edelstahlkonstruktion
- Nur mit Wasser benutzbar
- 2 x 5,2L Behälter
- Einfach zu reinigen

Spezifikation

S077 230V, 1,3kW, 5,7A. Größe (cm): 35,5(H) x 34(B) x 58(T). Gewicht 10,7kg.

Art.Nr	Beschreibung	Preis
S077	Runde Behälter	200,00 €

Buffalo Warmhaltevitriren

Stilvolle Edelstahlwarmhaltevitrine. Hygienisch und einfach zu reinigen, ausgestattet mit Glasschiebetüren und Innenbeleuchtung. Komplett mit Wasserbecken, um das Austrocknen von Lebensmitteln zu verhindern, und drei verstellbaren Tragerosten.

NEU



- Edelstahl
- Glasschiebetüren
- Thermostatsteuerung
- Innenbeleuchtung
- 3 herausnehmbare Roste



Art.Nr	Beschreibung	Preis
DC858	30 Kuchen	350,00 €
DC859	60 Kuchen	380,00 €

Buffalo Warmhaltevitrine Tischmodell

Ansprechende und kompakte vierseitige Glasvitrine mit gebogener Front. Ideal, um Pasteten, Würstchen und andere heiße Snacks im Gästebereich auszustellen. Einstellbarer Temperaturbereich von 30°C bis 90°C.



- Vierseitige Glasvitrine
- Verchromte Roste
- Temperaturbereich 30° - 90°C

Art.Nr	Beschreibung	Preis
CK916	2 Roste 45L	370,00 €

Spezifikation
 CK916 230V, 800W, 3.4A, Kapazität: 45L, Temperaturen von 30°C-90°C, Größe (cm): 37,6(H) x 55,4(B) x 37,6(T), Gewicht: 1,4kg.

TISCHSERVICE

RESTAURANT, BAR & HOTEL

MÖBEL

EINWEGARTIKEL & REINIGUNG

KLEIDUNG & ARBEITSSCHUHE

KÜCHE

KÜCHENMÖBEL & TRANSPORT

GERÄTE

KÜHLEN & GEFRIEREN

Buffalo Warmhaltevitrine

Perfekt für Kantinen, Schulen, Cafés und Pflegeheime. Mit Schiebetüren an der Rückseite für einfachen Zugang und einer regulierbaren Temperatur zwischen 30°C und 90°C.



1

- Edelstahl
- Geeignet für Gastronorm
- Temperaturbereich: 30°C bis 90°C



2

Spezifikation

CW147 230V, 500W, 2,2A, Kapazität: 46L. Für Behälter mit einer Tiefe bis zu 4cm. Größe (cm): 33,6(H) x 77,3(B) x 42(T). Gewicht: 16kg.
 CW148 230V, 800W, 3,5A, Kapazität: 68L. Für Behälter mit einer Tiefe bis zu 4cm. Größe (cm): 33,6(H) x 112,7(B) x 42(T). Gewicht: 22kg.

Art.Nr	Beschreibung	Preis
1 CW147	4x 1/3 GN 46L	415,00 €
2 CW148	6x 1/3 GN 68L	465,00 €

Buffalo Warmhaltevitriren

Stilvolle, vierseitige Glasvitrine mit 3 festen Chromrosten zur Präsentation von Quiche, Pasteten, Würstchen und anderen Snacks. Temperaturbereich von 30°C bis 90°C, gebogene Frontscheibe für eine maximale Präsentation von Gerichten und rückseitigen Schiebetüren für den einfachen Zugriff. Ausgestattet mit LED Beleuchtung.



3

- Tischmodell
- Temperaturbereich 30°C bis 90°C
- 3 Chromroste
- Vorderseite aus gebogenem Glas und LED Beleuchtung.
- Schiebetüren an der Rückseite



4

Spezifikation

CD231 230V, 1,1kW, 4,75A, Temperaturbereich 30°C bis 90°C. Kapazität: 120L. Größe (cm): 67(H) x 68,7(B) x 56,8(T). Gewicht 48kg.
 CD232 230V, 1,5kW, 6,3A, Temperaturbereich 30°C bis 90°C. Kapazität: 160L. Größe (cm): 67(H) x 86,8(B) x 56,8(T). Gewicht 56kg.

Art.Nr	Beschreibung	Preis
3 CD231	120L	740,00 €
4 CD232	160L	850,00 €

Samsung Mikrowelle 1,1kW

Robuste, zuverlässige und energieeffiziente Mikrowelle mit Edelstahlgehäuse und -innenraum. Ideal für leichte Nutzung.



1 Programmierbar

2 Manuell



3



- 4 Leistungsstufen
- 20 Programme
- 3-Phasen-Kochprozess
- Doppelte-Menge- und 30-Sekunden-Knopf

- Programmübersicht
- Flacher, keramischer Boden
- 26L Kapazität

Art.Nr	Beschreibung	Preis
1 CB937	1,1kW programmierbar	425,00 €
2 CB936	1,1kW manuell	445,00 €
3 CB912	Wandregal 56 x 56cm	140,00 €
CD550	Wandregal 56 x 46cm	130,00 €

Spezifikation
 CB937 230V, 1.1kW, 7A. Größe (cm): innen 22,5(H) x 33,6(B) x 34,9(T), außen 29,7(H) x 51,7(B) x 41,2(T). Gewicht 17,5kg.
 CB936 230V, 1.1kW, 7A. Größe (cm): innen 22,5(H) x 33,5(B) x 35(T), außen 29,7(H) x 51,7(B) x 41,2(T). Gewicht 17,5kg.
 CB912 Max Belastung 35kg. Größe (cm): 49(H) x 56(B) x 56(T). Gewicht 8,8kg.
 CD550 Max. Belastung 35kg. Größe (cm): 49(H) x 56(B) x 46(T). Gewicht 8kg.

Samsung Mikrowellen für intensive Nutzung

In ihrer Klasse ungeschlagen! Professionelle Mikrowelle mit 30 Programmtasten oder manueller Bedienung. Komplett aus Edelstahl mit Keramikboden. Für den intensiven Gebrauch in belebten Küchen.

4 Manuell 1,5kW oder 1,5kW



5 Programmierbar

- 26L Kapazität
- 2/3 GN Innenseite
- Fester Keramikboden
- Mikrowellen 1,5kW & 1,85kW

Art.Nr	Beschreibung	Preis
DN587	1,5kW programmierbar	750,00 €
DN586	1,5kW manuell	750,00 €
C529	1,85kW programmierbar	950,00 €
C528	1,85kW manuell	950,00 €

Spezifikation
 1,5kW manuell und programmierbar 230V, 1.5kW, 12,2A. Kapazität 26L. Größe (cm): innen 19(H) x 37(B) x 37(T), außen 37(H) x 46(B) x 58(T). Gewicht 32 kg.
 1,85kW manuell und programmierbar 230V, 1,8,5kW, 8A. Größe (cm): innen 19(H) x 36,5(B) x 36,5(T), außen 37(H) x 46(B) x 58(T). Gewicht 32kg.

TISCHSERVICE

RESTAURANT, BAR & HOTEL

MÖBEL

EINWEGARTIKEL & REINIGUNG

KLEIDUNG & ARBEITSSCHUHE

KÜCHE

KÜCHENMÖBEL & TRANSPORT

GERÄTE

KÜHLEN & GEFRIEREN

Caterlite 900W Budget Mikrowelle mit Grillfunktion

Kompakte Edelstahlmikrowelle ausgestattet mit Grillfunktion. Manuell zu bedienen und komplett mit Grillrost sowie Glasdreheller geliefert.



- 900W
- Kapazität 23L
- 5 Leistungsstufen
- Zeitschaltuhr 30 Minuten
- Glasdreheller

Spezifikation

CD399 230V, 900W, 6,1A, Kapazität 23L, Innen (cm): 20(H) x 31,5(B) x 32(T).
 Größe (cm): 28,1(H) x 48,3(B) x 39,6(T), Gewicht 14,1kg.
 CD550 Max. Belastung 35kg, Größe (cm): 49(H) x 56(B) x 46(T), Gewicht 8kg.

Art.Nr	Beschreibung	Preis
CD399	Halbprofessionelle Mikrowelle - 900W	155,00 €
CD550	Wandregal 56 x 46cm	130,00 €

Buffalo 1,1kW professionelle Mikrowelle

Langlebige Edelstahlmikrowellen mit flachem Ofenboden und einfach zu bedienendem Bedienfeld. Nur für leichte Nutzung. Programmierbares Modell hat 20 Programme. 2/3 GN-Abmessung.



1 Manuell

- 1,1kW
- 26 Liter Inhalt / 2/3 GN geeignet
- 4 oder 5 Leistungsstufen inklusive Auftauen
- 40 Minuten Zeitschaltuhr

Spezifikation

GK643 230V, 1,1kW, 7A, Innenmaß (cm): 22,5(H) x 33,6(B) x 34,9(T).
 Außenmaß (cm): 29,7(H) x 51,7(B) x 41,2(T), Gewicht 17,5kg.
 GK642 230V, 1,1kW, 7A, Innenmaß (cm): 22,5(H) x 33,6(B) x 34,9(T).
 Außenmaß (cm): 29,7(H) x 51,7(B) x 41,2(T), Gewicht 17,5kg.
 CD550 Max. Belastung 35kg, Größe (cm): 49(H) x 56(B) x 46(T), Gewicht 8kg.

Art.Nr	Beschreibung	Preis
1 GK643	Manuell	355,00 €
2 GK642	Programmierbar	385,00 €
CD550	Wandregal 56 x 46cm	130,00 €



2 Programmierbar

Gastro-M Pisa Pizzaöfen

Mit Edelstahlfront und -türen. Bodenplatte aus Schamotte und jede Kammer ist ausgestattet mit Thermostat und Zeitschaltuhr. Komplett mit Hauptschalter, Kontrollleuchte, Innenbeleuchtung und Überhitzungsschutz. Geeignet für Pizzen von 32(Ø)cm.



- Temperaturbereich: 50-320°C
- Bodenplatte aus Schamotte
- Individuell einstellbare Thermostate
- Geeignet für Pizzen von 32(Ø)cm
- Innenabmessung: 9(H) x 41(B) x 36(T)cm
- Mit 1 oder 2 Kammern

Spezifikation
 DS180 Modell: Maxine 1/40. 230V. 1,6kW. Temperaturbereich: 50°C - 320°C. Außengröße (cm): 28(H) x 56,8(B) x 50(T). Gewicht 23kg.
 DS181 Modell: Maxine 2/40. 230V. 2,4kW. Temperaturbereich: 50°C - 320°C. Außengröße (cm): 43(H) x 56,8(B) x 50(T). Gewicht 33kg.

Art.Nr	Beschreibung	Preis
DS180	1 Kammer für 32(Ø)cm-Pizzen	495,00 €
DS181	2 Kammern für 32(Ø)cm-Pizzen	595,00 €



Gastro-M Milan Pizzaöfen

Die Außenseite der Gastro-M Pizzaöfen ist vollständig aus Edelstahl und die Öfen sind ausgestattet mit extra großem Sichtfenster in der Tür. Die Innenseite hat einen Schamottestein als Backfläche und jede Kammer hat oben und unten ein Thermostat. Komplett mit Ein-/Ausschalter, Kontrollleuchte und Überhitzungsschutz.



- Tür mit extra breitem Sichtfenster
- Temperatur einstellbar von 50-500°C
- Individuell einstellbare Thermostate
- Schamottestein als Backfläche

Spezifikation
 GR213 230V. 4,4kW. Temperaturbereich 50° bis 500°C. Außenmaße (cm): 41,3(H) x 136(B) x 60(T). Kammermaße (cm): 14(H) x 108(B) x 43,5(T). Steinmaße (cm): 1,4(H) x 108(B) x 41(T). Gewicht 60kg.
 GR214 400V. 8,8kW. Temperaturbereich 50° bis 500°C. Außenmaße (cm): 74,5(H) x 136(B) x 60(T). Kammermaße (cm): 14(H) x 108(B) x 43,5(T). Steinmaße (cm): 1,4(H) x 108(B) x 41(T). Gewicht 120kg.

Art.Nr	Beschreibung	Preis
GR213	1 Kammer/3 Pizzen	985,00 €
GR214	2 Kammern/6 Pizzen	1625,00 €



Gastro-M Rome Pizzaöfen

Die Außenseite der Gastro M Pizzaöfen ist vollständig aus Edelstahl und die Öfen sind ausgestattet mit extra großem Sichtfenster in der Tür. Die Innenseite hat einen Schamottestein als Backfläche und jede Kammer hat oben und unten ein Thermostat. Komplett mit Ein-/Ausschalter, Kontrollleuchte und Überhitzungsschutz.



- Tür mit extra breitem Sichtfenster
- Temperatur einstellbar von 50-500°C.
- Individuell einstellbare Thermostate
- Schamottestein als Backfläche

Spezifikation
 GR215 400V. 6kW. Temperaturbereich 50° bis 500°C. Außenmaße (cm): 41,3(H) x 100(B) x 95,4(T). Kammermaße (cm): 14(H) x 72(B) x 72(T). Steinmaße (cm): 1,4(H) x 72(B) x 35,9(T). Gewicht 89kg.
 GR216 400V. 12kW. Temperaturbereich 50° bis 500°C. Außenmaße (cm): 74,5(H) x 100(B) x 95,4(T). Kammermaße (cm): 14(H) x 72(B) x 72(T). Steinmaße (cm): 1,4(H) x 72(B) x 35,9(T). Gewicht 127kg.

Art.Nr	Beschreibung	Preis
GR215	1 Kammer/ 4 Pizzen	1025,00 €
GR216	2 Kammern/8 Pizzen	1560,00 €



Gastro-M Naples Pizzaofen

Mit extra breitem Sichtfenster in der Tür. Bodenplatte aus Schamotte und jede Kammer ist ausgestattet mit Thermostat für Ober- und Unterwärme, Schalter, Kontrollleuchte, Innenbeleuchtung und Überhitzungsschutz. Geeignet für sechs Pizzen von 35(Ø)cm pro Kammer.



- Temperaturbereich: 50-500°C
- Bodenplatte aus Schamotte
- Individuell einstellbare Thermostate
- Geeignet für Pizzen bis 35(Ø)cm
- Innenabmessung: 14(H) x 108(B) x 72(T)cm
- Mit 1 oder 2 Kammern



Spezifikation

DS182 Modell: ALFA XL 6L. 400V. 9kW. Temperaturbereich: 50°C - 500°C. Größe (cm): 41,5(H) x 156(B) x 95,4(T). Gewicht 116kg.

DS183 Modell: ALFA XL 66L. 400V. 18kW. Temperaturbereich: 50°C - 500°C. Größe (cm): 86,5(H) x 156(B) x 95,4(T). Gewicht 205kg.

Art.Nr	Beschreibung	Preis
DS182	1 Kammer für 35(Ø)cm-Pizzen	1435,00 €
DS183	2 Kammern für 35(Ø)cm-Pizzen	2370,00 €

Buffalo Pizzaofen mit Pizzastein

Kleiner, aber leistungsstarker Pizzaofen für authentischen Geschmack bei minimalem Zeitaufwand. Mit Pizzastein (45cm Ø) für einen knusprigen Boden.

- Für Pizzen bis 45(Ø)cm
- Edelstahl
- Zeituhr
- Max. Temperatur: 350°C



Spezifikation

CP868 230V. 2kW. 8,7A. Einphasig. Temperaturbereich: 50°C bis 350°C. Größe (cm): 36,5(H) x 58,5(B) x 70(T). Gewicht: 36,8kg.

Art.Nr	Beschreibung	Preis
CP868	2kW	310,00 €

Caterlite Kompakter Pizzaofen

Platzsparender, kompakter Pizzaofen. Erwärmt sich schnell und ist ideal für frische und tiefgefrorene Pizzen bis 30,5cm.

- Edelstahlkonstruktion
- Isoliertes, doppelwandiges Gehäuse
- Schnelle Zubereitung mit einer 15 Minuten Zeituhr
- Strom- und Aufwärmleuchte
- Perfekt für Pizzen bis 30,5cm



Spezifikation

CR912 230V. 1,13kW. 5,15A. Einphasig. Temperaturbereich: +60°C bis +300°C. Größe (cm): 18,8(H) x 38(B) x 48,6(T). Gewicht: 8,2kg.

Art.Nr	Beschreibung	Preis
CR912	1,13kW	165,00 €

Gastro-M Teigausrollmaschine



Hochqualitativer Pizzateigroller aus Edelstahl. Geeignet für Pizzen von 14 bis 40 cm Durchmesser.



Spezifikation
 DS191 Größe (cm): 65(H) x 40,5(B) x 47(T).
 DS192 Größe (cm): 82,5(H) x 54,5(B) x 66(T).

Art.Nr	Beschreibung	Preis
1 DS191	14 - 30cm	880,00 €
2 DS192	26 - 40cm	1070,00 €



Gastro-M Teigknetmaschine



Teigknetmaschine von höchster Qualität, ideal für Pizzerien und Bäckereien. Bereiten Sie mit diesem robusten Gerät jedes Mal den perfekten Teig.

- Edelstahlschüssel, -schutzgitter und -kneithaken
- Geräuscharmes Kettengetriebe
- Kapazität Schüssel: 7 - 41L
- Teigkapazität: 5 - 35kg
- Schüssel 24 - 45(Ø)cm

Spezifikation
 DS187 230V. 370W. Größe (cm): 70,5(H) x 39,5(B) x 62,5(T). Gewicht: 41kg.
 DS188 230V. 750W. Größe (cm): 79,5(H) x 41,5(B) x 73,5(T). Gewicht: 65kg.
 DS189 230V. 750W. Größe (cm): 79,5(H) x 41,5(B) x 73,5(T). Gewicht: 75kg.
 DS190 400V. 1500W. Größe (cm): 93,5(H) x 54(B) x 82,5(T). Gewicht: 95kg.

Art.Nr	Beschreibung	Preis
DS187	7L	830,00 €
DS188	16L	1025,00 €
DS189	22L	1070,00 €
DS190	41L	1660,00 €



Buffalo Teigknetmaschine 20L

Dieser hochwertige Mixer ist ideal, um Brot, Pizza und anderes Gebäck herzustellen. Die rotierende Schüssel stellt sicher, dass Ihr Teig nicht zu viel geknetet wird und die perfekte Textur bekommt. Dank der Zeituhr von 30 Minuten haben Sie Zeit für andere Tätigkeiten, während der Mixer arbeitet.

- Ideal für Pizza, Brot und anderes Gebäck
- 20L Edelstahlschüssel und Kneithaken
- Für 8kg Teig
- Einfach zu benutzen
- 30 Minuten Zeituhr
- Schutzgitter

Spezifikation
 CP821 230V. 1,1kW. 7.2A. Einphasig. Größe (cm): 69,5(H) x 38(B) x 69(T). Gewicht: 78kg.

Art.Nr	Beschreibung	Preis
CP821	20L	935,00 €



Fragen Sie nach dem umfangreichen Gastro M Katalog oder besuchen Sie unsere Webseite für weitere Informationen.

TISCHSERVICE

RESTAURANT, BAR
& HOTEL

MÖBEL

EINWEGARTIKEL
& REINIGUNG

KLEIDUNG
& ARBEITSSCHUHE

KÜCHE

KÜCHENMÖBEL
& TRANSPORT

GERÄTE

KÜHLEN & GEFRIEREN

Pizzaausrüstung

Vogue 0,8cm tiefe Pizzableche

Pizzablech aus Aluminium.



Art.Nr	Beschreibung	Preis
GE196	20,5(Ø)cm	2,25 €
GE197	25,5(Ø)cm	2,95 €
F008	30,5(Ø)cm	4,95 €
F009	35(Ø)cm	5,95 €

Pizzadeckel

1,2 mm Aluminiumdeckel passend für Pizzapfannen um den Teig aufgehen zu lassen. Vertiefter Rand ermöglicht Pfannen zu stapeln, verhindert abrutschen des Deckels und hilft umkippen von Stapeln während des Transports zu vermeiden.



Art.Nr	Beschreibung	Preis
CB143	30(Ø)cm	8,10 €

Pizzablechzange

Pizzablechzange



Art.Nr	Beschreibung	Preis
S479	Pizzablechzange	15,90 €

Vogue Pizzablechzange



Art.Nr	Beschreibung	Preis
CL713	30,5 x 38cm	19,90 €
CL714	38(Ø)cm	16,40 €

Oxo Pizzard

Revolutionäres Design antirutschfester, druckabsorbierender Griff.



Art.Nr	Beschreibung	Preis
D753	8(Ø)cm	11,70 €

Saturnia Pizzateller



Art.Nr	Beschreibung	VE	Preis
DA987	28(Ø)cm	6	19,55 €
DS169	31(Ø)cm	6	21,10 €
DA989	33(Ø)cm	6	24,75 €

1,5cm tiefe Pizzableche

Pizzableche aus Aluminium.



Art.Nr	Beschreibung	Preis
F004	22,8(Ø)cm	7,55 €
F005	25(Ø)cm	8,70 €
F006	30,5(Ø)cm	10,95 €

Vogue Pizzascreen

Gleichmäßig gebackener Boden durch Luftzirkulation.



Art.Nr	Beschreibung	Preis
F011	23(Ø)cm	3,55 €
F012	25,5(Ø)cm	3,95 €
F013	30,5(Ø)cm	4,55 €
F014	35,5(Ø)cm	4,95 €
GE194	40,5(Ø)cm	5,95 €
GE195	45,7(Ø)cm	6,95 €

Vogue Pizzaschaufeln

Schaufeln zum einfachen Platzieren von Pizzen in oder aus heißen Öfen. Kleine Schaufel mit Aluminiumgriff und 22,9 x 17,1cm Blatt. Mittlere und große Schaufeln mit Holzgriff und 30cm Blatt.



Art.Nr	Beschreibung	Preis
1 F037	51cm klein	13,50 €
2 GE208	66cm mittel	16,40 €
F036	86cm mittel	21,85 €
S480	132cm groß	32,80 €

Vogue Pizzaschneider

Edelstahlpizzaschneider, schneidet einfach. Abmessung: 12,5 x 52cm.



Art.Nr	Beschreibung	Preis
D390	12,5 x 52cm	24,25 €

Vogue Pizzaschneiders

Großes Edelstahlrad. Geschirrspülergeeignet.



Art.Nr	Beschreibung	Preis
D396	Schwarz 10(Ø)cm	7,60 €
CC407	Rot 10(Ø)cm	7,60 €
CC408	Grün 10(Ø)cm	7,60 €

Pizzablech aus Blaustahl

Langlebige Stahlpizzableche geeignet für Deck- und Durchlauföfen sowie für frischen Teig oder teilweise gebackenen Boden. Muss vor dem Gebrauch eingebrannt werden. Tiefe: 3,8cm.



Art.Nr	Beschreibung	Preis
CB145	17,5(Ø)cm	5,25 €
S473	23(Ø)cm	7,75 €
S474	25,5(Ø)cm	9,90 €
S475	30,5(Ø)cm	10,35 €
CB146	35,5(Ø)cm	13,10 €

Vogue Pizzaofenbürste

Ofenbürste mit Schaber. Stiel separat erhältlich.



Art.Nr	Beschreibung	Preis
GE204	25,5cm Bürstenkopf	7,55 €
GE211	96,5cm Stiel	10,95 €

Vogue Pizzaschaufel

Pizzaschaufel zum einfachen Platzieren von Pizzen in oder aus dem Ofen.



Art.Nr	Beschreibung	Preis
GE205	31x41cm Blatt / 91,5cm (L)	10,95 €
GE207	36x41cm Blatt / 105cm (L)	14,35 €

Vogue Pizzaständer

Halten Sie alle Ihre Pizzableche an einem Ort. 2 Größen, 11 Fächer mit 6cm Zwischenabstand und 15 Fächer mit 4cm Zwischenabstand. 70,5(H) x 30(B) x 30(T) cm.

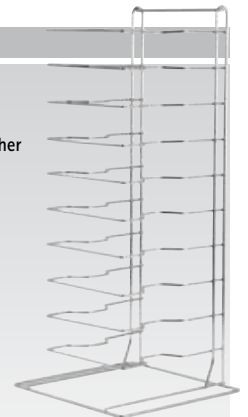

Art.Nr	Beschreibung	Preis
F026	11 Etagen	43,70 €
F027	15 Etagen	54,70 €

Spülkörbe

Verstärkte Ränder, geeignet für den intensiven professionellen Gebrauch.

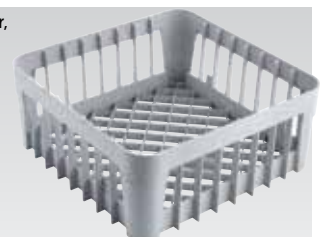

Art.Nr	Beschreibung	Preis
GN559	35 x 35cm	12,90 €
GN558	40 x 40cm	13,90 €

Gastro-M Konvektionsofen mit 1 Rost

Konvektionsofen geeignet für 4 2/3 GN-Roste und/oder Backbleche. Benutzterfreundlich durch ein einfaches Bedienfeld. Ausgestattet mit Thermostat bis 300°C und Zeitschaltuhr. Der Konvektionsofen ist ausgestattet mit 2 Ventilatoren. Innen- und Außenseite aus Edelstahl AISI304. Ausgestattet mit doppelt verglaste herunterklappbarer Tür.

- 2 Ventilatoren
- Inkl. 1 Rost (bietet Platz für 4 x 2/3 GN)
- Doppelt verglaste herunterklappbare Tür
- Innen- und Außenseite aus Edelstahl AISI304

Spezifikation
 GR200 Modell: GER423. 230V. 3,6kW. Temperaturbereich 50° bis 300°C.
 Größe (cm): 56,8(H)x 55,7(B)x 58,5(T). Gewicht 40kg.

Art.Nr	Beschreibung	Preis
GR200	3,6kW 230V	875,00 €



Gastro-M Konvektionsofen mit Luftbefeuchter und 1 Rost

Konvektionsofen mit Luftbefeuchter geeignet für 4 2/3 GN-Roste und/oder Backbleche. Benutzterfreundlich durch ein einfaches Bedienfeld. Ausgestattet mit Thermostat bis 300°C und Zeitschaltuhr. Der Konvektionsofen ist ausgestattet mit 2 Ventilatoren. Innen- und Außenseite aus Edelstahl AISI304. Ausgestattet mit doppelt verglaste Tür mit Linksanschlag.

- 2 Ventilatoren
- Inkl. 1 Rost (bietet Platz für 4 x 2/3 GN)
- Doppelt verglaste Tür mit Linksanschlag
- Innen- und Außenseite aus Edelstahl AISI304

Spezifikation
 GR201 Modell: GEU423. 230V. 3,5kW. Temperaturbereich 50° - 300°C.
 Größe (cm): 56(H) x 65,8(B) x 68,5(T). Gewicht 50kg.

Art.Nr	Beschreibung	Preis
GR201	3,5kW 230V	1585,00 €



Gastro-M Konvektionsofen mit Luftbefeuchter und 4 Roste

Konvektionsofen mit Luftbefeuchter geeignet für 4x600x400mm Roste und/oder Backbleche. Benutzterfreundlich durch ein einfaches Bedienfeld. Ausgestattet mit Thermostat 300°C und Zeitschaltuhr. Der Konvektionsofen ist ausgestattet mit 2 Ventilatoren. Innen- und Außenseite aus Edelstahl AISI304. Ausgestattet mit doppelt verglaste herunterklappbarer Tür. Mit Umbauzubehör PT4 GNR 1/1 einfach anzupassen an 1/1 Gastronorm, Artikelnummer GR209.

- 2 Ventilatoren
- Inkl. 1 Rost (bietet Platz für 4x 600x400mm)
- Doppelt verglaste herunterklappbare Tür
- Innen- und Außenseite aus Edelstahl AISI304

Spezifikation
 GR202 Modell: BERU464. 230V. 3,3kW. Temperaturbereich 50° - 300°C.
 Größe(cm): 59,8(H) x 72,4(B) x 73(T). Gewicht 52kg.
 GR203 Modell: BERU464PW. 400V. 4,7kW. Temperaturbereich 50° - 280°C.
 Größe(cm): 72,4(H) x 73(B) x 59,8(T). Gewicht 52kg.

Art.Nr	Beschreibung	Preis
GR202	3,3kW. 230V.	925,00 €
GR203	4,7kW 400V	975,00 €
GR209	Umbauzubehör für GR202 und GR203	65,00 €



Gastro-M Konvektionsofen mit 1 Rost

Konvektionsofen geeignet für 4x 600x400mm Roste und/oder Backbleche. Benutzerfreundlich durch ein einfaches Bedienfeld. Ausgestattet mit Thermostat 300°C und Zeitschaltuhr. Der Konvektionsofen ist ausgestattet mit 2 Ventilatoren. Innen- und Außenseite aus Edelstahl AISI304. Ausgestattet mit doppelt verglaster Klapptür. Mit Umbauzubehör PT4 1/1 einfach anzupassen an 1/1 Gastronorm, Artikelnummer GR210. Dieser Ofen benötigt einen festen Wasseranschluss.

- 2 Ventilatoren
- Inkl. 1 Rost (bietet Platz für 4x 600x400mm)
- Doppelt verglaste Tür mit Linksanschlag
- Innen- und Außenseite aus Edelstahl AISI304

Spezifikation

GR204 Modell: BEU464. 400V. 6,3kW. Temperaturbereich 50° - 300°C.
Größe(cm): 56(H)x 82,5(B)x 68,5(T). Gewicht 59kg.

GR207 Modell: SFR46. Größe (cm): 86,5(H) x 74(B) x 56(T). Gewicht 12,5kg.

Art.Nr	Beschreibung	Preis
GR204	6,3kW 400V	1640,00 €
GR207	Untergestell für GR204, GR205	595,00 €
GR210	Umbauzubehör für GR204	65,00 €



Gastro-M Konvektionsofen mit 1 Rost

Konvektionsofen geeignet für 6x 600x400mm Roste und/oder Backbleche. Benutzerfreundlich durch ein einfaches Bedienfeld. Ausgestattet mit Thermostat 300°C und Zeitschaltuhr. Der Konvektionsofen ist ausgestattet mit 2 Ventilatoren. Innen- und Außenseite aus Edelstahl AISI304. Ausgestattet mit doppelt verglaster Tür mit Linksanschlag. Mit Umbauzubehör PT6 1/1 einfach anzupassen an 1/1 Gastronorm, Artikelnummer GR211. Dieser Ofen benötigt einen festen Wasseranschluss.

- 2 Ventilatoren
- Doppelt verglaste Tür mit Linksanschlag
- Innen- und Außenseite aus Edelstahl AISI304

Spezifikation

GR205 Modell: BEU664. 400V. 7,7kW. Temperaturbereich 50° bis 300°C.
Größe(cm): 71(H) x 82,5(B) x 71(T). Gewicht 85kg.

GR207 Modell: SFR46. Größe (cm): 86,5(H) x 74(B) x 56(T). Gewicht 12,5kg.

Art.Nr	Beschreibung	Preis
GR205	7,7kW 400V	1970,00 €
GR207	Untergestell für GR204, GR205	595,00 €
GR211	Umbauzubehör für GR205	85,00 €



Gastro-M Konvektionsofen mit 1 Rost

Konvektionsofen geeignet für 10x 600x400mm Roste und/oder Backbleche. Benutzerfreundlich durch ein einfaches Bedienfeld. Ausgestattet mit Thermostat 300°C und Zeitschaltuhr. Der Konvektionsofen ist ausgestattet mit 3 Ventilatoren. Innen- und Außenseite aus Edelstahl AISI304. Ausgestattet mit doppelt verglaster Tür mit Linksanschlag. Mit Umbauzubehör PT10 1/1 einfach anzupassen an 1/1 Gastronorm, Artikelnummer GR212. Dieser Ofen benötigt einen festen Wasseranschluss.

- 3 Ventilatoren
- Doppelt verglaste Tür mit Linksanschlag
- Innen- und Außenseite aus Edelstahl AISI304

Spezifikation

GR206 Modell: BEU1064. 400V. 11,5kW. Temperaturbereich 50° bis 280°C.
Größe(cm): 101(H) x 82,5(B) x 71(T). Gewicht 125kg.

GR208 Modell: SFR1046. Größe (cm): 66,5(H) x 74(B) x 56(T). Gewicht 11,5kg.

Art.Nr	Beschreibung	Preis
GR206	11,5kW 400V	2945,00 €
GR208	Untergestell für GR206	560,00 €
GR212	Umbauzubehör für GR206	195,00 €



Gastro-M Kombi-Dampfgarer

Dampfgarer in kompaktem Design. 1/1 GN-Modell in der Länge. Ganz aus Edelstahl AISI 304. Mit doppelwandiger Glastür, rechtsdrehenden, automatischen Rücklaufventilatoren und elektronischem Bedienfeld. Erhältlich für 6 x oder 10 x 1/1 GN, mit oder ohne automatischem Reinigungssystem.



- Platz für 6 oder 10 x 1/1 GN-Behälter (Längsrichtung)
- Elektronisches Bedienfeld
- Doppelwandige Glastür
- 2 oder 3 automatische Rücklaufventilatoren
- Einfach zu reinigen
- Mit oder ohne automatisches Reinigungssystem

Spezifikation

DS468 Modell: FDEK061. 400V. 7,8kW. Temperaturbereich Ofen +30°C bis +280°C / Dampfgarer +30°C bis +110°C. Größe (cm): 76,9(H) x 51,7(B) x 89(T). Gewicht 80kg.
 DS469 Modell: FDEK061 PWA. 400V. 7,8kW. Temperaturbereich Ofen +30°C bis +280°C / Dampfgarer +30°C bis +110°C. Größe (cm): 76,9(H) x 51,7(B) x 89(T). Gewicht 80kg.
 DS470 Modell: FDEK101P. 400V. 15,6kW. Temperaturbereich Ofen +30°C bis +280°C / Dampfgarer +30°C bis +110°C. Größe (cm): 95,6(H) x 51,7(B) x 89(T). Gewicht 150kg.
 DS471 Modell: FDEK101PWA. 400V. 15,6kW. Temperaturbereich Ofen +30°C bis +280°C / Dampfgarer +30°C bis +110°C. Größe (cm): 95,6(H) x 51,7(B) x 89(T). Gewicht 150kg.

Art.Nr	Beschreibung	Preis
1 DS468	6 x 1/1 GN	4195,00 €
DS469	6 x 1/1 GN mit Reinigungssystem	4695,00 €
2 DS470	10 x 1/1 GN	5195,00 €
DS471	10 x 1/1 GN mit Reinigungssystem	5995,00 €

Fragen Sie nach dem umfangreichen Gastro M Katalog oder besuchen Sie unsere Webseite für weitere Informationen.

TISCHSERVICE

RESTAURANT, BAR
& HOTEL

MÖBEL

EINWEGARTIKEL
& REINIGUNG

KLEIDUNG,
& ARBEITSSCHUHE

KÜCHE

KÜCHENMÖBEL
& TRANSPORT

GERÄTE

KÜHLEN & GEFRIEREN

Buffalo Mobiler Gasofen und -herd 6 Brenner

Mobiler Gasofen und -herd aus Edelstahl für die intensive Nutzung. Mit sechs leistungsstarken Brennern und 5 Ofenrosten, sodass Sie große Mengen an Speisen gleichzeitig zubereiten können. Der Ofen hat zwei robuste Türen mit separater Dichtung, wodurch ein bestmöglicher Temperaturerhalt im Innenraum garantiert wird. Alle Brenner sind mit Zündsicherung ausgestattet und der Ofen verfügt zudem über eine Piezozündung. Vier Schwenkrollen ermöglichen ein einfaches Manövrieren. Der Herd wird mit Erdgas betrieben, kann aber mit dem beiliegenden Umbauset auf Propangas umgerüstet werden. Der Umbau darf nur von Fachpersonal durchgeführt werden.



- 6 x 4,3kW Brenner (Gusseisen)
- 7,1kW Ofenbrenner mit Piezozündung
- Robuste Edelstahlkonstruktion
- 5 Rostpositionen
- 5 Roste im Lieferumfang enthalten
- Ofen Kompatibel mit GN2/1
- Doppelte Ofentür mit separater Dichtung für eine bestmögliche Wärmeregulierung
- Zündsicherung für alle Brenner
- Mit Rollen für einfaches Manövrieren, die vorderen beiden mit Bremse

Spezifikation
 CT253 38,1kW. Brenner: 4,3kW. Ofen: 7,1kW. Kapazität: 5 x 2/1GN pro Rost. 3/4" Schlauchstecker (weibl.). Temperaturbereich; 100°C bis 250°C. Kochbereich (cm): 90 x 60. Größe (cm): 94(H) x 90(B) x 73(T). Gewicht: 107kg.

Art.Nr	Beschreibung	Preis
CT253	6 Brenner	1795,00 €



Gastro-M 600 Serie

Gastro M
600 Series

Die Gastro M Serie ist robust, leistungsstark, energiesparend, einfach zu reinigen und haben eine moderner Ausstrahlung. Alle Geräte sind aus Edelstahl und können mit Verbindungsstegen verbunden werden. Gastro-M ist das unverzichtbare Bindeglied in der professionellen Küche.



Gastro-M 600 Series Elektrische Grillplatten

Elektrische Grillplatten mit glattgeschliffener Grilloberfläche. Schnelle Aufwärmzeit, eingebaute Fettauffangschublade, thermostatisch kontrollierte Zone mit eingebautem An-/Ausschalter und Kontrolllampe. Einfach zu reinigen.

- Edelstahlgehäuse
- Hochwertige Gussstahlplatte
- Integrierte Fettauffangschublade
- Einstellbares Thermostat
- Gleichmäßige Erhitzung
- Passend für Unterschrank GL913 & Untergestell GL911



Elektrisch



Art.Nr	Beschreibung	Preis
1 GN021	30cm breit - 400V	740,00 €
2 GL906	60cm breit - 230V	1170,00 €
GL905	60cm breit	995,00 €

Spezifikation
 GN021 3kW/400V. Größe (cm): 28(H) x 30(B) x 60(T). Gewicht 27kg.
 GL906 230V/6kW/1N 50/60 hz x 2/. Größe (cm): 28(H) x 60(B) x 60(T). Gewicht: 51kg
 GL905 400V/6kW. Größe (cm): 28(H) x 60(B) x 60(T). Gewicht: 51kg

Gastro-M 600 Series Elektrische Grillplatten

Elektrische Grillplatte mit gerillter Grilloberfläche. Schnelle Aufwärmzeit, eingebaute Fettauffangschale, thermostatische Regulierung, mit eingebautem An-/Ausschalter und Kontrolllampe. Einfach zu reinigen.

- Kontrollleuchte
- Thermostatische Regulierung
- Chromgehäuse
- Gerillte oder glatte Grillplatte



Elektrisch



Art.Nr	Beschreibung	Preis
3 GN022	30cm breit - 400V	865,00 €
4 GN027	60cm breit - 400V	1145,00 €

Spezifikation
 GN022 3kW/400V. Größe (cm): 28(H) x 30(B) x 60(T). Gewicht 27kg.
 GN027 6kW/400V. Größe (cm): 28(H) x 60(B) x 60(T). Gewicht 50kg.

Fragen Sie nach dem umfangreichen Gastro M Katalog oder besuchen Sie unsere Webseite für weitere Informationen.

TISCHSERVICE

RESTAURANT, BAR & HOTEL

MÖBEL

EINWEGARTIKEL & REINIGUNG

KLEIDUNG & ARBEITSSCHUHE

KÜCHE

KÜCHENMÖBEL & TRANSPORT

GERÄTE

KÜHLEN & GEFRIEREN

GERÄTE / BACK- UND KOCHGERÄTE

Gastro-M 600 Series Grillplatten für Erdgasanschluss

Grillplatte geeignet für Erdgas mit glatt geschliffener Grilloberfläche. Schnelle Aufwärmzeit, Piezozündung, integrierte Fettauffangschale, thermostatisch einstellbar pro Zone und Thermostatsicherheitsventil. Einfach zu reinigen. Auch erhältlich für Propangas.

- Edelstahlgehäuse
- Piezoelektrische Zündung
- Integrierte Tropfschale
- Einstellbares Thermostat
- Gleichmäßige Erhitzung
- Auf Anfrage auch als Propangasausführung erhältlich.



Gas



Art.Nr	Beschreibung	Preis
1 GN020	30cm breit	765,00 €
2 GL904	60cm breit	1170,00 €

Spezifikation
 GN020 5,2kW. Größe (cm): 28(H) x 30(B) x 60(T). Gewicht 27kg.
 GL904 Erdgas, 10,4kW. Größe (cm): 28(H) x 60(B) x 60(T). Gewicht: 51kg

Gastro M 600 Serie Grillplatten für Erdgasanschluss

Grillplatte geeignet für Erdgas mit 1/2 glatter und 1/2 gerillter Grillplatte. Schnelle Aufwärmzeit, Piezozündung, integrierte Fettauffangschale, thermostatisch einstellbar pro Zone und Thermostatsicherheitsventil. Einfach zu reinigen. Auch erhältlich für Propangas.

- Edelstahlgehäuse
- Piezozündung
- Integrierte Tropfschale
- Sicherheitsthermostatventil



Gas



Art.Nr	Beschreibung	Preis
GN025	Grillplatte Stahl	1225,00 €
GN026	Grillplatte verchromt	1615,00 €

Spezifikation
 GN025 10,4kW. Größe (cm): 28(H) x 60(B) x 60(T). Gewicht 50kg.
 GN026 10,4kW. Größe (cm): 28(H) x 60(B) x 60(T). Gewicht 50kg.

Gastro-M 600 Series Elektrische Grillplatten

Grillplatte geeignet für Elektroanschluss mit verchromter Grillplatte. Schnelle Aufwärmzeit, integrierte Fettauffangschale, thermostatisch einstellbar pro Zone und Thermostat mit integrierten An-/Ausschalter und Kontrolllampe. Einfach zu reinigen.

- Robustes Edelstahlgehäuse
- Hochbeanspruchbare Grillfläche
- Integrierte Tropfschale
- Kontrolllampe



Elektrisch



Art.Nr	Beschreibung	Preis
GN023	60cm breit - 400V	1475,00 €
GN024	60cm breit - 230V	1455,00 €

Spezifikation
 GN023 6kW/400V. Größe (cm): 28(H) x 60(B) x 60(T). Gewicht 55kg.
 GN024 2x3kW/230V. Größe (cm): 28(H) x 60(B) x 60(T). Gewicht 55kg.

Fragen Sie nach dem umfangreichen Gastro M Katalog oder besuchen Sie unsere Webseite für weitere Informationen.

Gastro-M 600 Series Fritteusen

Elektrische Fritteuse mit stufenlosem Thermostat pro Frittierkorb, schneller Aufwärmzeit, An-/Ausschalter, Sicherheitsthermostat, Kaltzone und Krümelsieb. Aufklappbares Element für eine einfache Reinigung. Im Lieferumfang sind Frittierkörbe enthalten.

- Edelstahlgehäuse
- 10L pro Frittierkorb
- Integrierter Ablaufhahn
- Einstellbares Thermostat
- Sicherheitsabschaltung
- Kältezone



1

Elektrisch



Art.Nr	Beschreibung	Preis	Spezifikation
1 GL908	Elektrische Fritteuse 10L	925,00 €	GL908 400V/7,5kW. Größe (cm): 28(H) x 30(B) x 60(T). Gewicht: 20kg
2 GL909	Elektrische Fritteuse 2 x 10L	1610,00 €	GL909 400V/15kW. Größe (cm): 28(H) x 60(B) x 60(T). Gewicht: 34kg

Gastro-M 600 Series Doppelfritteuse 2 x 8L

Fritteuse für Erdgas mit piezoelektrischer Zündung und Thermostatsicherheitsventil. Schnelle Aufwärmzeit durch zwei Flammenrohre pro Behälter. Ausgestattet mit Kaltzone, Ablaufhahn und Krümelsieb. Im Lieferumfang sind Frittierkörbe enthalten.

- Edelstahlgehäuse
- 2 x 8 Liter
- Integrierter Ablaufhahn
- Einstellbares Thermostat
- Thermostatsicherheitsventil
- Auf Anfrage auch als Propangasausführung erhältlich.



Gas



Spezifikation
GL907 Erdgas, 13,6kW. Größe (cm): 28(H) x 60(B) x 60(T). Gewicht: 42kg

Art.Nr	Beschreibung	Preis
GL907	Gasfritteuse 2 x 8L	1790,00 €

Gastro-M 600 Series Lavasteingrill für Gasanschluss

Lavasteingrill geeignet für Erdgas mit gusseiserner Grilloberfläche, Piezozündung, Edelstahlbrenner, Wasserbehälter und Thermoelement. Komplett geliefert mit Lavasteinen.

- Edelstahlgehäuse
- Integrierte Fettauffanglade
- Piezozündung
- Einstellbares Thermostat



Gas



Spezifikation
GN028 11kW. Größe (cm): 28(H) x 60(B) x 60(T). Gewicht 42kg.

Art.Nr	Beschreibung	Preis
GN028	60cm breit	1555,00 €

GERÄTE / BACK- UND KOCHGERÄTE

Gastro-M 600 Series Nudelkocher

Elektrischer Nudelkocher mit 14 Liter Kapazität mit Wasserhahn, stufenlosem Thermostat und Kontrolllampe. Körbe sind separat erhältlich.

- Edelstahlgehäuse
- 14 Liter Inhalt
- Lieferung ohne Nudelkörbe
- Passend für Unterschrank GL912 & Untergestell GL910



Elektrisch



Spezifikation
GL903 230V/3,0kW. Größe (cm): 28(H) x 30(B) x 60(T). Gewicht: 18kg.

Art.Nr	Beschreibung	Preis
1 GL903	Nudelkocher	850,00 €
2 GL884	Nudelkorb (pro Stück)	75,00 €

Gastro-M 600 Series Bain-Marie

Elektrische Bain-Marie aus Edelstahl für eine lange Lebensdauer. Ideal für das Warmhalten von Speisen auf Serviertemperatur. Geeignet für den Einsatz mit GN Behältern bis zu 150mm Tiefe.

- Edelstahlgehäuse
- GL902: GN1/2 + GN1/4 max.150mm tief
- GN035: GN1/1 max.150mm tief
- Wird ohne GN Behälter geliefert
- Kompatibel mit GL910 Untergestell und GL912 Unterschrank



Elektrisch



Art.Nr	Modell	Preis	Spezifikation
3 GL902	60/30BME	590,00 €	GL902 230V/1,5kW. Größe (cm): 28(H) x 30(B) x 60(T). Gewicht: 16kg
4 GN035	60/60 BME	690,00 €	GN035 3kW/230V. Größe (cm): 28(H) x 60(B) x 60(T). Gewicht: 32kg.

Gastro-M 600 Series Elektroherd mit Kochplatten

Elektroherd mit Kochplatten von 22cm umschaltbar auf 230V 3 50/60 Hz. Edelstahlgehäuse. Schalter mit 6 Positionen und Kontrolllampe für jede Kochplatte.

- Edelstahlgehäuse
- Mit 2 oder 4 Kochplatten
- Kontrollleuchte



Elektrisch



Art.Nr	Beschreibung	Preis	Spezifikation
5 GN017	2 Kochplatten	445,00 €	GN017 3kW/400V. Größe (cm): 28(H) x 30(B) x 60(T). Gewicht 16kg.
6 GN018	4 Kochplatten	720,00 €	GN018 6kW/400V. Größe (cm): 28(H) x 60(B) x 60(T). Gewicht 30kg.

Fragen Sie nach dem umfangreichen Gastro M Katalog oder besuchen Sie unsere Webseite für weitere Informationen.

Gastro M 600 Serie Elektrische keramische Kochplatten

Keramische Kochplatte. Schalter mit 6 Positionen und Kontrolllampe für jede Zone. Edelstahlgehäuse.

- Edelstahlgehäuse
- Umschaltbar auf 230V 3 Phasen 50/60 HZ
- 2 Kochzonen
- Kontrollleuchte pro Kochzone



Elektrisch



Art.Nr	Beschreibung	Preis
GN019	Elektrische Kochplatte	1145,00 €

Spezifikation
GN019 3,6kW/400V. Größe (cm): 28(H) x 30(B) x 60(T). Gewicht 16kg.

Gastro-M 600 Series Gasherd

Gasherd mit emailiertem Gusseisen, piezoelektrische Zündung. Standardausführung Erdgas. Auch für Propangas erhältlich.

- Edelstahlgehäuse
- Piezoelektrische Zündung
- Topfräger aus emailiertem Gusseisen
- Auf Anfrage auch als Propangasausführung erhältlich.



Gas



Art.Nr	Beschreibung	Preis
1 GL900	2 Brenner	545,00 €
2 GL901	4 Brenner	845,00 €

Spezifikation
GL900 Erdgas, 6,1kW. Größe (cm): 28(H) x 30(B) x 60(T). Gewicht: 15kg
GL901 Erdgas, 12,2kW. Größe (cm): 28(H) x 60(B) x 60(T). Gewicht: 25kg

Gastro-M 600 Series Gasherd

Gasherd mit 5 Brennern. Ausgestattet mit Thermokreuz und Piezozündung. Standardausführung Erdgas auch erhältlich für Propangas.

- 5 Brenner
- Edelstahlgehäuse
- Kochfelder 22(Ø)cm



Gas



Art.Nr	Beschreibung	Preis
GN016	5 Brenner 90cm Breit	995,00 €

Spezifikation
GN016 15kW. Größe (cm): 28(H) x 90(B) x 60(T). Gewicht 30kg.

Fragen Sie nach dem umfangreichen Gastro M Katalog oder besuchen Sie unsere Webseite für weitere Informationen.

TISCHSERVICE

RESTAURANT, BAR
& HOTEL

MÖBEL

EINWEGARTIKEL
& REINIGUNG

KLEIDUNG
& ARBEITSSCHUHE

KÜCHE

KÜCHENMÖBEL
& TRANSPORT

GERÄTE

KÜHLEN & GEFRIEREN

Gastro-M 600 Series Gasherd mit Backofen

Sehr robuste Serie mit vier Messingbrennern für eine gleichmäßige Wärmeverteilung. Mit Pilotflamme für eine automatische Zündung und Thermostat für eine präzise Temperaturregelung. Der Ofen ist mit einer Glastür ausgestattet, sodass der Inhalt gesehen werden kann, ohne die Wärme zu beeinflussen.

- Edelstahlgehäuse
- Piezozünder
- Elektrischer Grill und abnehmbare Schienen
- Brenner: 2 x 2,8kW + 2 x 3,3kW

Spezifikation
GN002 14,7kW/230V. Größe (cm): 85(H) x 60(B) x 60(T). Gewicht 62kg.

Art.Nr	Beschreibung	Preis
GN002	4 Brenner und Gasofen	1825,00 €



Gas



Gastro-M 600 Series Elektroherd & Ofen

Elektroherd mit 4 Kochplatten und Konvektionsofen, Schalter mit 6 Positionen und Kontrolllampe. Elektrischer Ofen mit Glastür, elektrischem Grill, Thermostat und eigener Kontrolllampe. Verstellbare Füße.

- Elektrischer Grill
- Kontrollleuchte
- Verstellbare Füße

Spezifikation
GN015 8,3kW/400V. Größe (cm): 85(H) x 60(B) x 60(T).
Innenmaße: 35(H) x 45,5(B) x 40(L)cm. Gewicht 64kg.

Art.Nr	Beschreibung	Preis
GN015	4 Kochplatten und Ofen	1595,00 €



Elektrisch



Gastro-M 600 Series Gasherd mit 5 Brennern & Konvektionsofen

Gasherd mit 5 Brennern und Konvektionsofen mit Thermoelement, Kupferbrennern und Pilotflamme. Der 1/1GN Backofen ist mit Thermostat, elektrischem Grill, Edelstahlloftür und herausnehmbare Schienen ausgestattet. Backofen Innenmaße: 32,5(H) x 57(B) x 34,2(L)cm. Standardausführung Erdgas. Verstellbare Füße.

- 1,3kW elektrischer Grill
- Edelstahlgehäuse
- Zwei 2,8kW Brenner
- Drei 3,3kW Brenner
- 3kW Konvektionsofen

Spezifikation
GN014 19,8kW/230V. Größe (cm): 85(H) x 90(B) x 60(T).
Innenmaße: 32,5(H) x 57(B) x 34,2(L)cm. Gewicht 70kg.

Art.Nr	Beschreibung	Preis
GN014	5 Brenner & Konvektionsofen	2230,00 €



Gas



Gastro-M 600 Series Neutrale Arbeitseinheit

Neutrale Arbeitseinheit mit Schublade. Arbeitsplatte aus Edelstahl. Ausgestattet mit Edelstahlschublade mit Gleitschienen, abnehmbar zur leichten Reinigung und geeignet für GN-Behälter bis zu 150mm Tiefe.



- Edelstahlgehäuse
- Mit Schublade

Spezifikation
GN036 Größe (cm): 28(H) x 30(B) x 60(T). Gewicht 17kg.



Art.Nr	Beschreibung	Preis
GN036	Arbeitseinheit	365,00 €

Gastro-M 600 Series Untergestell

Untergestell mit verstellbaren Füßen.



Spezifikation
GL910 Größe (cm): 57(H) x 30(B) x 49(T). Gewicht: 3kg.
GL911 Größe (cm): 57(H) x 60(B) x 49(T)cm. Gewicht: 4kg



Art.Nr	Beschreibung	Preis
GL910	Untergestell 60/30	235,00 €
GL911	Untergestell 60/60	245,00 €

Gastro-M 600 Series Unterschränke

Unterschrank mit verstellbaren Füßen.

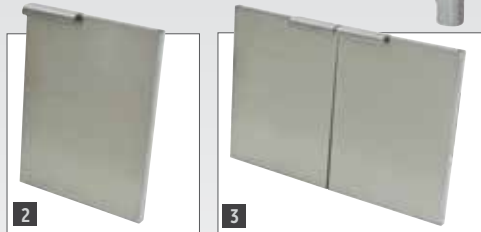

Spezifikation
GL912 Größe (cm): 57(H) x 30(B) x 49(T). Gewicht: 13kg
GL913 Größe (cm): 57(H) x 60(B) x 49(T). Gewicht: 20kg
GN045 Größe (cm): 40(H) x 30(B) x 2(T). Gewicht 1,5kg.
GN046 Größe (cm): 40(H) x 60(B) x 2(T). Gewicht 3kg.



Art.Nr	Beschreibung	Preis
1 GL912	Unterschrank 60/30	295,00 €
GL913	Unterschrank 60/60	325,00 €
2 GN045	Tür rechtsdrehend für GL912	180,00 €
3 GN046	Türset für GL913	235,00 €

Gastro-M 600 Series Untergestell

Untergestell mit verstellbaren Füßen.



Spezifikation
GN038 Größe (cm): 57(H) x 90(B) x 49(T). Gewicht 20kg.
GN039 Größe (cm): 57(H) x 120(B) x 49(T). Gewicht 24kg.



Art.Nr	Beschreibung	Preis
GN038	Unterschrank 60/90	390,00 €
4 GN039	Unterschrank 60/120	425,00 €

Gastro-M 600 Series Verbindungsleiste

Verbindungsleiste für das Verbinden der 600er Serie.

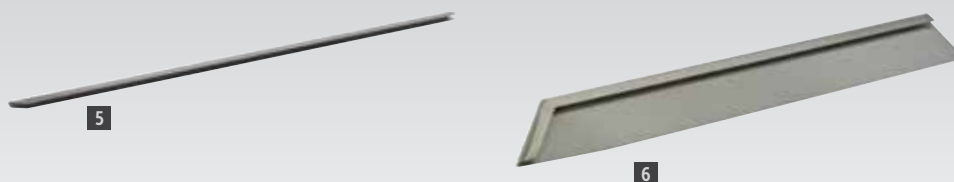

Art.Nr	Beschreibung	Preis	Spezifikation
5 GN041	Verbindungssteg	20,30 €	GN041 Größe (cm): 1,5(H) x 53(T) x 7(B). Gewicht 0,5kg.
6 GN042	Abschlussleiste rechts	36,40 €	GN042 Größe (cm): 8(H) x 53(T) x 0,7(B). Gewicht 1kg.
GN043	Abschlussleiste links	36,40 €	GN043 Größe (cm): 8(H) x 53(T) x 0,7(B). Gewicht 1kg.



Gastro-M 650 Serie



Gastro M
650 Series

Gastro-M umfasst ein Programm, das praktisch allen Wünschen in der Profiküche gerecht wird. Durch das kompakte Gastronormsystem benötigt Gastro-M nur wenig Stellfläche. Das Gehäuse dieser Serie besteht vollständig aus Edelstahl. Die verschiedenen Geräte können mit niedrigen oder hohen Verbindungsstücken aneinander verbunden werden.

Gastro-M 650 Series Elektrische Grillplatte

Grillplatte geeignet für Elektroanschluss gerillter oder glatter Grilloberfläche. Schnelle Aufwärmzeit, integrierte Fettaufschale, thermostatisch einstellbar pro Zone und Thermostat mit integrierten An-/Ausschalter und Kontrolllampe. Einfach zu reinigen.

- Heavy-duty gerillte Grillplatte
- Integrierte Tropfschale
- Kontrollleuchte
- Eingebauter Ein-/Ausschalter



Spezifikation
GN058 4,5kW/400V. Größe (cm): 28(H) x 40(B) x 60(T).
Gewicht 41kg.
GL918 400V/9kW. Größe (cm): 28(H) x 70(B) x 65(T).
Gewicht: 74kg

Art.Nr	Beschreibung	Preis
1 GN058	40cm breit - gerillt	935,00 €
2 GL918	70cm breit - glatt	1240,00 €

Elektrisch



Gastro-M 650 Series Grillplatten für Gasanschluss

Grillplatte geeignet für Erdgas mit gerillter Grilloberfläche. Schnelle Aufwärmzeit, Piezozündung, integrierte Fettaufschale, thermostatisch einstellbar pro Zone und Thermostatsicherheitsventil. Einfach zu reinigen. Auch erhältlich für Propangas.

- Integrierte Tropfschale
- Einstellbares Thermostat
- Piezoelektrische Zündung
- Gerillte Platte
- Edelstahlgehäuse



Spezifikation
GN057 5,7kW. Größe (cm): 28(H) x 40(B) x 65(T).
Gewicht 41kg.
GL917 Erdgas/5,7kW. Größe (cm): 28(H) x 40(B) x 65(T).
Gewicht: 39kg.

Art.Nr	Beschreibung	Preis
3 GN057	40cm breit - gerillt	985,00 €
4 GL917	40cm breit - glatt	875,00 €

Gas



Fragen Sie nach dem umfangreichen Gastro M Katalog oder besuchen Sie unsere Webseite für weitere Informationen.

Gastro-M 650 Series Elektrische Grillplatte

Gastro M Grillplatte 65/70FTRE geeignet für Elektroanschluss mit 1/2 glatter und 1/2 gerillter Grillplatte. Schnelle Aufwärmzeit, integrierte Fettauffangschublade, thermostatisch einstellbar pro Zone und Thermostat mit integriertem An-/Aussschalter und Kontrolllampe. Einfach zu reinigen.

- Heavy-duty Grillplatte
- Integrierte Tropfschale
- Kontrollleuchte
- Eingebauter Ein-/Aussschalter



Elektrisch



Spezifikation
GN061 9kW/400V. Größe (cm): 28(H) x 70(B) x 65(T).
Gewicht 75kg.

Art.Nr	Beschreibung	Preis
GN061	70cm breit - halb gerillt, halb glatt	1400,00 €

Gastro-M 650 Series Grillplatten für Gasanschluss

Grillplatte geeignet für Erdgas mit glatt geschliffener Grillplatte. Schnelle Aufwärmzeit, Piezozündung, integrierte Fettauffangschale, thermostatisch einstellbar pro Zone und Thermostatsicherheitsventil. Einfach zu reinigen.

- Integrierte Tropfschale
- Sicherheitsthermostatventil
- Leicht zu reinigen



Gas



Spezifikation
GN059 11,4kW. Größe (cm): 28(H) x 70(B) x 65(T). Gewicht 75kg.
GN060 11,4kW. Größe (cm): 28(H) x 70(B) x 65(T). Gewicht 75kg.

Art.Nr	Beschreibung	Preis
GN059	70cm breit - Stahl	1145,00 €
GN060	70cm breit - verchromt	1870,00 €

Gastro-M 650 Series Elektrische Fritteusen

Elektrische Fritteusen mit stufenlos einstellbarem Thermostat pro Behälter, An-/Aussschalter, Thermostatsicherheitsventil, schnelle Aufwärmzeit, Kältezone und Krümelsieb. Hochklappbares Element für einfache Reinigung. Lieferung inklusive Frittierkörbe.

- Edelstahlgehäuse
- Integrierter Fettablaufhahn
- Stufenlos einstellbares Thermostat
- Sicherheitsthermostat
- Kältezone



Elektrisch



Art.Nr	Beschreibung	Preis
1 GL921	Elektrische Fritteuse 10L	995,00 €
2 GL922	Elektrische Fritteuse 2 x 10L	1760,00 €

Spezifikation
GL921 400V/7,5kW. Größe (cm): 28(H) x 40(B) x 65(T). Gewicht: 25kg
GL922 400V/15kW. Größe: 28(H) x 70(B) x 65(T). Gewicht: 47kg

Fragen Sie nach dem umfangreichen Gastro M Katalog oder besuchen Sie unsere Webseite für weitere Informationen.

TISCHSERVICE

RESTAURANT, BAR & HOTEL

MÖBEL

EINWEGARTIKEL & REINIGUNG

KLEIDUNG & ARBEITSSCHUHE

KÜCHE

KÜCHENMÖBEL & TRANSPORT

GERÄTE

KÜHLEN & GEFRIEREN

Gastro-M 650 Series Gas Fritteuse

Gas Fritteuse, Erdgas Ausführung mit Piezozündung, Thermostatsicherheitsventil, schnelle Aufwärmzeit durch 2 Flammenrohre. Mit Kaltzone, Krümelsieb und Ablaufhahn. Lieferung komplett mit Frittierkörben.

- 6,3kW
- Eingebauter Ablasshahn
- Sicherheitsthermostat
- Piezozündung



Gas



Spezifikation

GL920 Erdgas/12,6kW. Größe: 28(H) x 70(B) x 65(T). Gewicht: 47kg

Art.Nr	Beschreibung	Preis
GN063	Fritteuse Gasanschluss	1095,00 €

Gastro-M 650 Series Gasfritteuse

Fritteuse für Erdgas mit piezoelektrischer Zündung, Thermostatsicherheitsventil, schnelle Aufwärmzeit durch zwei Flammenrohre pro Behälter. Ausgestattet mit Kaltzone, Ablaufhahn und Krümelsieb. Im Lieferumfang sind Frittierkörbe enthalten.

- Edelstahlgehäuse
- 8+8 Liter
- Integrierter Ablaufhahn
- Einstellbares Thermostat
- Thermostatsicherheitsventil
- Auf Anfrage auch als Propangasausführung erhältlich



Gas



Spezifikation

GL920 Erdgas/12,6kW. Größe: 28(H) x 70(B) x 65(T). Gewicht: 47kg

Art.Nr	Beschreibung	Preis
GL920	Gasfritteuse 2 x 8L	1945,00 €

Gastro-M 650 Series Pommes-Frites-Warmhaltegerät

Pommeswarmhaltegerät mit 1/1GN Behälter 15cm tief mit Thermostat, integriertem An-/Ausschalter und Kontrolllampe.

- Kompatibel mit GN1/1 Behälter bis zu 150mm tief
- Eingebauter Ein-/Ausschalter
- Kontrollleuchte



Elektrisch



Spezifikation

GN064 1kW/230V. Größe (cm): 28(H) x 40(B) x 65(T). Gewicht 22kg.

Art.Nr	Beschreibung	Preis
GN064	Pommes-Frites-Warmhaltegerät	655,00 €

Gastro-M 650 Series Elektrische Bain-Maries

Elektrische Bain-Marie geeignet für GN Behälter bis 150mm Tiefe. Das eingebaute Wärmeelement und die flache Basis ermöglichen eine gleichmäßige Wärmeverteilung, während das Thermostat und die Kontrollleuchte Änderungen anzeigen. (GN-Behälter separat erhältlich).

- Edelstahlgehäuse
- 1/1 GN max. 15cm tief
- Wird ohne GN Behälter geliefert



1

Elektrisch



Art.Nr	Beschreibung	Preis	Spezifikation
1 GN068	GN1/1	740,00 €	GN068 1,5kW/230V. Größe (cm): 28(H) x 40(B) x 65(T). Gewicht 22kg.
2 GN069	GN2/1	965,00 €	GN069 3kW/400V. Größe (cm): 28(H) x 70(B) x 65(T). Gewicht 30kg.

Gastro-M 650 Series Elektrischer Nudelkocher

Elektrischer Nudelkocher mit 20 Liter Kapazität pro Behälter. Mit Wasserhahn, stufenlos einstellbarem Thermostat, Kontrolllampe und Ablaufhahn. Körbe sind separat erhältlich.

- Erhältlich mit 20L- oder 40L-Inhalt
- Ablaufhahn
- Wasserhahn
- Kontrollleuchte



3

Elektrisch



Art.Nr	Beschreibung	Preis	Spezifikation
3 GN065	Pastakocher 20L	885,00 €	GN065 6kW/400V. Größe (cm): 28(H) x 40(B) x 65(T). Gewicht 24kg.
4 GN066	Pastakocher 40L	1205,00 €	GN066 9kW/400V. Größe (cm): 28(H) x 70(B) x 65(T). Gewicht 36kg.
GN067	Nudelkorb 1/4GN	75,00 €	GN067 Größe (cm): 16(H) x 14(B) x 14(T). Gewicht 0,6kg.

Gastro-M 650 Series Lavasteingrill Gasanschluss

Gastro M Lavasteingrill 65/70GRL geeignet für Erdgas mit gusseiserner Grilloberfläche, Piezozündung, Edelstahlbrenner, Wasserbehälter und Thermoelement. Komplett geliefert mit Lavasteinen.

- Edelstahlgehäuse
- Gusseisernes Grillrost
- Wasserbehälter
- Einstellbares Thermostat
- Auf Anfrage auch für Propangasausführung erhältlich



5

Gas



Art.Nr	Beschreibung	Preis	Spezifikation
5 GL919	40cm breit	1275,00 €	GL919 Erdgas/5,5kW. Größe (cm): 28(H) x 40(B) x 65(T). Gewicht: 45kg
6 GN062	70cm breit	1750,00 €	GN062 11kW. Größe (cm): 28(H) x 70(B) x 65(T). Gewicht 59kg.

Fragen Sie nach dem umfangreichen Gastro M Katalog oder besuchen Sie unsere Webseite für weitere Informationen.

TISCHSERVICE

RESTAURANT, BAR & HOTEL

MÖBEL

EINWEGARTIKEL & REINIGUNG

KLEIDUNG & ARBEITSSCHUHE

KÜCHE

KÜCHENMÖBEL & TRANSPORT

GERÄTE

KÜHLEN & GEFRIEREN

Gastro-M 650 Series Glühplattenherd

Plattenherd (Gas). Zentralbrenner unter der Kochplatte mit Piezozündung, Zündflamme und Thermoelement.

- Piezozünder
- Zündflamme
- Thermoelement
- Edelstahl-Aufkantung



Gas



Art.Nr	Beschreibung	Preis
GN051	Plattenherd	1295,00 €

Spezifikation
GN051 13,2kW. Größe (cm): 85(H) x 65(B) x 70(T). Gewicht 109kg.

Gastro-M 650 Series Hockerkocher für Gasanschluss

Hockerkocher mit einem extra großen Brenner, Thermokreuz und Zündflamme.

- Zündflamme
- Thermoelement
- Edelstahlgehäuse



Gas



Spezifikation
GN076 8,8kW. Größe (cm): 50(H) x 55(B) x 55(T). Gewicht 38kg.

Art.Nr	Beschreibung	Preis
GN076	1 Brenner 55cm breit	725,00 €

Gastro-M 650 Series Gasher

Gaskocher mit 1, 2 oder 4 Brennern. Ausgestattet mit Thermoelement, emailiertem Überlauf und Piezozündung. Standardausführung Erdgas. Auch für Propangas erhältlich.

- 1, 2 oder 4 Brenner
- Edelstahlgehäuse
- Piezozündung



Gas



Art.Nr	Beschreibung	Preis
GN054	1 Brenner - 40cm breit	760,00 €
GL916	2 Brenner - 40cm breit	790,00 €
GN055	4 Brenner - 70cm breit	1120,00 €

Spezifikation
GN054 Größe (cm): 28(H) x 40(B) x 65(T). Gewicht 21kg.
GL916 Erdgas/8,6kW, 2 Brenner. Größe (cm): 28(H) x 40(B) x 65(T). Gewicht: 26kg
GN055 17,2kW. Größe (cm): 28(H) x 70(B) x 65(T). Gewicht 43kg.

Fragen Sie nach dem umfangreichen Gastro M Katalog oder besuchen Sie unsere Webseite für weitere Informationen.

Gastro-M 650 Series Gaskocher

Gaskocher mit Thermoelement und emailliertem Überlauf.
Standardausführung Erdgas, auch für Propangas erhältlich.

- Erhältlich mit 4 oder 6 Brennern
- Edelstahlgehäuse
- Platz für Töpfe und Pfannen



2



1

Spezifikation
GL914 Erdgas/17,2kW, 4 Brenner. Größe (cm): 85(H) x 70(B) x 65(T). Gewicht: 47kg
GL915 Erdgas/25,8kW, 6 Brenner. Größe (cm): 85(H) x 110(B) x 65(T). Gewicht: 65kg

Art.Nr	Beschreibung	Preis
1 GL914	4 Brenner - 70cm breit	1195,00 €
2 GL915	6 Brenner - 110cm breit	1585,00 €

Gas



Gastro-M 650 Series Gasherd mit 4 Brennern und Ofen

Gastro M Gasherd 65/70 CFG mit 4 Brennern und Gasofen, mit Thermokreuz und Kupferbrennern. Der Backofen ist mit Thermostat, Piezozündung und herausnehmbaren Schienen ausgestattet. Backofen Innenmaße: 27,4(H) x 57(B) x 54(L)cm. Standardausführung Erdgas. Verstellbare Füße.

- Edelstahlgehäuse
- Ofen mit Thermostatsteuerung
- Herausnehmbare Schienen
- Ofen Leistung: 5kW



Spezifikation
GN047 22,2kW. Größe (cm): 85(H) x 70(B) x 65(T). Innenmaße: 27,4(H) x 57(B) x 54(L)cm. Gewicht 90kg.

Art.Nr	Beschreibung	Preis
GN047	4 Brenner + Ofen - 70cm breit	1895,00 €

Gas



Gastro-M 650 Series Gasherd mit 6 Brennern & Ofen

Gastro M Gasherd 65/110 CFG mit 6 Brennern und Unterschrank, Thermokreuz und Kupferbrennern. Der Backofen ist mit Thermostat, Piezozündung und herausnehmbaren Schienen ausgestattet. Backofen Innenmaße: 27,4(H) x 57(B) x 54(L)cm. Standardausführung Erdgas. Verstellbare Füße.

- Herausnehmbare Schienen
- Ofen Leistung: 5kW
- Edelstahl Gehäuse



Spezifikation
GN048 30,8kW. Größe (cm): 85(H) x 110(B) x 65(T). Innenmaße: 27,4(H) x 57(B) x 54(L)cm. Gewicht 124kg.

Art.Nr	Beschreibung	Preis
GN048	6 Brenner - 110cm breit	2820,00 €

Gas



TISCHSERVICE

RESTAURANT, BAR & HOTEL

MÖBEL

EINWEGARTIKEL & REINIGUNG

KLEIDUNG & ARBEITSSCHUHE

KÜCHE

KÜCHENMÖBEL & TRANSPORT

GERÄTE

KÜHLEN & GEFRIEREN

GERÄTE / BACK- UND KOCHGERÄTE

Gastro-M 650 Series Glühplattenherd mit 2 Brennern & Gasofen

Glühplattenherd mit 2 Brennern und Backofen. Zentraler Brenner unter der Glühplatte, 2 Brenner mit Piezozündung, Pilotflamme und Thermoelement. Gasofen mit herausnehmbaren Rosten, Thermostat, Thermoelement und Piezozündung.

- Piezozündung
- Edelstahlgehäuse
- Ofen Leistung: 5kW



Gas



Spezifikation
GN052 21,8kW. Größe (cm): 85(H) x 110(B) x 65(T). Innenmaße: 27,4(H) x 57(B) x 54(L)cm. Gewicht 125kg.

Art.Nr	Beschreibung	Preis
GN052	2 Brenner, Glühplatte & Gasofen - 110cm breit	3095,00 €

Gastro-M 650 Series Gasherd mit 6 Brennern & Ofen

Gasherd mit 6 Brennern, elektrischem Konvektionsofen und Schrank, Thermoelement, Kupferbrennern und Zündflamme. Der Backofen ist thermostatisch einstellbar mit Kontrolllampe und herausnehmbaren Schienen. Backofen Innenabmessung: 37,2(H) x 80(B) x 54(L)cm. Standardausführung Erdgas. Verstellbare Füße.

- Zündflamme für automatische Anzündung
- Thermoelemente
- Gas- oder Elektroherd



Gas



Spezifikation
GN049 Modell: 65/110CFGE. 37,2kW. Größe (cm): 85(H) x 110(B) x 65(T). Gewicht 130kg.
GN050 Modell: 65/110CFG. 33,3kW. Größe (cm): 85(H) x 110(B) x 65(T). Innenmaße: 37,2(H) x 80(B) x 54(L)cm. Gewicht 130kg.

Art.Nr	Beschreibung	Preis
GN049	6 Brenner & Konvektionsofen - 110 breit	3170,00 €
GN050	6 Brenner & Gasofen - 110cm breit	2730,00 €

Gastro-M 650 Series Elektroherd mit Ofen

Elektroherd mit 4 Kochplatten und elektrischem Konvektionsofen. Schalter mit 6 Positionen und Kontrolllampe. Elektrischer Ofen mit Thermostat und eigener Kontrolllampe. Verstellbare Füße.

- Edelstahlgehäuse
- Kontrollleuchte
- 4 Kochplatten Leistung: 2,6kW pro Platte
- Ofen Leistung: 5kW



Elektrisch



Spezifikation
GN053 14,36kW/400V. Größe (cm): 85(H) x 70(B) x 65(T).
Innenmaße: 32,5(H) x 56,8(B) x 33,5(L)cm. Gewicht 80kg.

Art.Nr	Beschreibung	Preis
GN053	4 Platten + Ofen - 70cm breit	2220,00 €

Fragen Sie nach dem umfangreichen Gastro M Katalog oder besuchen Sie unsere Webseite für weitere Informationen.

Gastro-M 650 Series Neutrale Arbeitseinheit

Neutrale Arbeitseinheit mit Schublade. Arbeitsplatte aus Edelstahl. Ausgestattet mit Edelstahlschublade, abnehmbar zur leichten Reinigung und geeignet für GN-Behälter bis zu 150mm Tiefe.

- Edelstahlgehäuse
- 1/1 GN-Schublade



Art.Nr	Beschreibung	Preis	Spezifikation
1 GN070	40cm breit	480,00 €	GN070 Größe (cm): 28(H) x 40(B) x 65(T). Gewicht 19kg.
2 GN071	70cm breit	590,00 €	GN071 Größe (cm): 28(H) x 70(B) x 65(T). Gewicht 26kg.

Gastro-M 650 Series Offene Unterschränke

Offene Unterschränke mit verstellbaren Füßen.



Spezifikation
 GL925 Größe (cm): 57(H) x 40(B) x 54(T).
 Gewicht: 9kg.
 GN080 Größe (cm): 40(H) x 35(B) x 2(T).
 Gewicht: 2kg.
 GN079 Größe (cm): 40(H) x 35(B) x 2(T).
 Gewicht: 2kg.

Art.Nr	Beschreibung	Preis
GL925	Unterschrank 40cm breit	320,00 €
GN080	Tür linksdrehend für GL925	195,00 €
GN079	Tür rechtsdrehend für GL925	195,00 €

Gastro-M 650 Series Offene Unterschränke

Offene Unterschränke mit verstellbaren Füßen.



Art.Nr	Beschreibung	Preis	Spezifikation
GN073	Unterschrank 80cm breit	435,00 €	GN073 Größe (cm): 57(H) x 80(B) x 54(T). Gewicht 13kg.
GN074	Unterschrank 110cm breit	465,00 €	GN074 Größe (cm): 57(H) x 110(B) x 54(T). Gewicht 18kg.
GN081	Türset für GL926	265,00 €	GN081 Abmessung: 40(H) x 70(B) x 2(T)cm. Gewicht 4kg.

Gastro-M 650 Series Untergestelle

Untergestell mit verstellbaren Füßen.



Spezifikation
 GL923 Größe (cm): 57(H) x 40(B) x 54(T). Gewicht: 4kg
 GL924 Größe (cm): 57(H) x 70(B) x 54(T). Gewicht: 5kg

Art.Nr	Beschreibung	Preis
GL923	Untergestell 40cm breit	235,00 €
GL924	Untergestell 70cm breit	250,00 €

Gastro-M 650 Series Verbindungsleiste

Verbindungsleiste für niedriges Modell, Standardgeräte. Kompatibel mit der Gastro M Serie 650.



Art.Nr	Beschreibung	Preis	Spezifikation
GN078	Verbindungsleiste 65/CG	29,95 €	GN078 Größe (cm): 1,5(H) x 58(T) x 7(B). Gewicht 0,5kg.

Gastro-M 650 Series Spülbecken

Kompaktes Spülbecken aus Edelstahl mit Aufkantung und Armatur.

- Inklusive Überlauf und Abfluss
- Edelstahlgehäuse



Spezifikation
 GN072 Größe (cm): 28(H) x 70(B) x 65(T). Gewicht 18kg.

Art.Nr	Beschreibung	Preis
GN072	Spültisch 65/70L	810,00 €



Gastro-M 700 Plus Serie

Gastro M 700 Plus

Die 700 Plus Serie von Gastro M umfasst ein komplettes Programm, das alle Wünsche der Profiküche erfüllt. Die komplette 700 Plus Serie wird nach höchsten Standards hergestellt. Das Gehäuse ist komplett aus Edelstahl und die Standmodelle können untereinander mit Verbindungsstücke verbunden werden.



Gastro-M 700 Series Elektrische Grillplatte

Grillplatte geeignet für Elektroanschluss. Schnelle Aufwärmzeit, integrierte Fettauffangschale, thermostatisch einstellbar pro Zone und Thermostat mit integriertem An-/Ausschalter und Kontrolllampe. Einfach zu reinigen. Türen sind nicht im Lieferumfang enthalten.

- Schnelle Aufwärmzeit
- Thermostat-Zone
- Piezozündung
- Sicherheitsthermostatventil



Elektrisch



Spezifikation
GN100 5,4kW/400V. Größe (cm): 85(H) x 40(B) x 70(T). Gewicht 58kg.

Art.Nr	Beschreibung	Preis
GN100	Grillplatte geschliffen	1295,00 €

Gastro-M 700 Series Elektrische Grillplatten

Grillplatten geeignet für Elektroanschluss. Schnelle Aufwärmzeit, integrierte Fettauffangschale, thermostatisch einstellbar pro Zone und Thermostat mit integriertem An-/Ausschalter und Kontrolllampe. Einfach zu reinigen. Türen sind nicht im Lieferumfang enthalten.

- Schnelle Aufwärmzeit
- Thermostat-Zone
- Sicherheitsthermostatventil



Elektrisch



Art.Nr	Beschreibung	Preis
1 GN101	Grillplatte geschliffen	1835,00 €
2 GN102	Grillplatte verchromt	2330,00 €

Spezifikation
GN101 10,8kW/400V. Größe (cm): 85(H) x 80(B) x 70(T). Gewicht 85kg.
GN102 10,8kW/400V. Größe (cm): 85(H) x 40(B) x 70(T). Gewicht 103kg.

Fragen Sie nach dem umfangreichen Gastro M Katalog oder besuchen Sie unsere Webseite für weitere Informationen.

Gastro M 700 Serie Elektrische Grillplatten

Elektrische Grillplatte mit halb glatter und halb gerillter Platte. Die Thermostat-Zone sorgt für eine schnelle Aufwärmzeit, für einen schnellen Service. Chromplatten benötigen weniger Energie, um hohe Temperaturen zu erreichen. Lieferung ohne Türen.

- Integrierte Tropfschale
- Integrierter Ein-/Ausschalter
- Kontrollleuchte



Elektrisch



Spezifikation
GN103 10,8kW/400V. Größe (cm): 85(H) x 80(B) x 70(T). Gewicht 88kg.
GN104 10,8kW/400V. Größe (cm): 85(H) x 80(B) x 70(T). Gewicht 103kg.

Art.Nr	Beschreibung	Preis
GN103	Grillplatte geschliffen	1995,00 €
GN104	Grillplatte verchromt	2495,00 €

Gastro-M Gas Grillplatten

Thermostatisch gesteuerte Grillplatten für eine genaue Kochtemperatur. Heavy-duty Kochplatte erwärmt sich schnell. Die integrierte Tropfschale fängt überschüssige Flüssigkeiten auf, für eine schnelle und einfache Reinigung. Wird ohne Türen geliefert.

- Piezozünder
- Thermostat-Sicherheitsventil
- Verstellbare Füße
- Edelstahlgehäuse



Gas



Spezifikation
GN005 12kW. Größe (cm): 85(H) x 40(B) x 70(T). Gewicht 85kg.
GN009 6kW. Größe (cm): 85(H) x 40(B) x 70(T). Gewicht 85kg.

Art.Nr	Beschreibung	Preis
GN005	Grillplatte glatt - 40cm breit	1245,00 €
GN009	Grillplatte gerillt - 40cm breit	1285,00 €

Gastro-M 700 Series Gasgrillplatte

Grillplatte geeignet für Erdgas. Ausgestattet mit robuster verchromter Grilloberfläche. Schnelle Aufwärmzeit, Piezozündung, integrierte Fettauffangschublade und Thermostatsicherheitsventil. Verstellbare Füße.

- Edelstahlgehäuse
- Glatte verchromte Grilloberfläche
- Einfache Reinigung
- Integrierte Fettauffangschublade
- Auch erhältlich in Propangas



Gas



Spezifikation
GN096 12kW. Größe (cm): 85(H) x 80(B) x 70(T). Gewicht 85kg.

Art.Nr	Beschreibung	Preis
GN096	Grillplatte gerillt/glatt - 80cm breit	1775,00 €

Gastro-M 700 Series Gasgrillplatte

Gastro M Grillplatte GM70/80FTRG geeignet für Erdgas. Ausgestattet mit verchromter 1/2 glatter und 1/2 gerillter Grillplatte. Einfach zu reinigen, schnelle Aufwärmzeit, Piezozündung, integrierte Fettauffangschublade und Thermostatsicherheitsventil. Verstellbare FüÙe. Türen sind im Lieferumfang nicht enthalten.

- Edelstahlgehäuse
- Verchromte Grillplatte 1/2 glatt und 1/2 gerillt
- Piezozündung
- Einstellbares Thermostat
- Einfach zu reinigen
- Integrierte Fettauffangschale
- Auch erhältlich in Propangas

Spezifikation

GN099 Modell: GM70/80FTRG. 12kW. Größe (cm): 85(H) x 80(B) x 70(T). Gewicht 103kg.
GN098 12kW/400V. Größe (cm): 85(H) x 80(B) x 70(T). Gewicht 85kg.

Art.Nr	Beschreibung	Preis
GN099	Grillplatte verchromt	2570,00 €
GN098	Grillplatte geschliffen	1870,00 €



Gas



Gastro-M 700 Series Elektrische Fritteuse 10 Liter

Fritteuse 10 Liter geeignet für Elektroanschluss. Ausgestattet mit stufenloser Frittieretemperatur, schnelle Aufwärmzeit, Ein-/Ausschalter, Sicherheitsthermostat, Kältezone und Krümelsieb. Hochklappbares Element für einfache Reinigung. Komplett mit Frittierkorb.

- Integrierter Fettablaufhahn
- Einstellbares Thermostat
- Sicherheitsthermostat
- Untergestell für Töpfe und Pfannen
- Kältezone

Spezifikation

GN006 7,5kW/400V. Größe (cm): 85(H) x 40(B) x 70(T). Gewicht 44kg.

Art.Nr	Beschreibung	Preis
GN006	Elektrische Fritteuse 10L	1860,00 €



Elektrisch



Gastro-M 700 Series Elektrische Fritteuse 10 + 10 Liter

Fritteuse 10+10 Liter geeignet für Elektroanschluss. Ausgestattet mit stufenloser Frittieretemperatur, schnelle Aufwärmzeit, Ein-/Ausschalter, Sicherheitsthermostat, Kältezone und Krümelsieb. Hochklappbares Element für einfache Reinigung. Komplett mit Frittierkörben.

- Edelstahlgehäuse
- 10 + 10 Liter
- Integrierter Fettablaufhahn
- Stufenlos einstellbares Thermostat
- Thermostatsicherheitsventil
- Kältezone

Spezifikation

GL933 400V/18 kW. Größe (cm): 80(B) x 70(T) x 85(H)cm. Gewicht: 80kg

Art.Nr	Beschreibung	Preis
GL933	Elektrische Fritteuse 2 x 10L	2995,00 €



Elektrisch



Gastro-M 700 Series Doppelfritteuse Gasanschluss 2 x 13L

Doppelfritteuse 2 x 13L für Erdgas mit piezoelektrischer Zündung, Thermostatsicherheitsventil, schnelle Aufwärmzeit durch zwei Flammenrohre pro Behälter. Ausgestattet mit Kaltzone, Ablaufhahn und Krümelsieb. Im Lieferumfang sind Frittierkörbe enthalten.

- Edelstahlgehäuse
- 2 x 13L
- Integrierter Ablaufhahn
- Thermostatsicherheitsventil
- Auf Anfrage auch als Propangasausführung erhältlich.
- Einstellbares Thermostat



Spezifikation
GL932 Erdgas/20,4kW. Größe (cm): 80(B) x 70(T) x 85(H)cm. Gewicht: 76kg

Art.Nr	Beschreibung	Preis
GL932	Gasfritteuse 13+13L	3665,00 €

Gastro-M 700 Series Elektrischer Nudelkocher

Nudelkocher geeignet für Elektroanschluss. Mit stufenlosem Thermostat, Kontrolllampe und Ablaufhahn. Körbe sind separat erhältlich.

- Edelstahlgehäuse
- Wird ohne Tür geliefert
- Pastakörbe separat erhältlich
- Inhalt 40 Liter



Spezifikation
GN091 7,6kW/400V. Größe (cm): 85(H) x 40(B) x 70(T). Gewicht 57kg.

Art.Nr	Beschreibung	Preis
GN091	Elektrischer Nudelkocher	2120,00 €
GN087	Nudelkorb	215,00 €

Gastro-M 700 Series Elektrische Bain-Maries

Bain-Maries geeignet für GN-Behälter mit einer maximalen Tiefe von 150mm. Ausgestattet mit Abflussrohr, flachem Boden mit eingebautem Element, Gitter, stufenloses Thermostat mit An/Ausschalter und Kontrolllampe. Mit verstellbaren Füßen.

- Edelstahlgehäuse
- 1/1 GN und 2/1 GN kompatibel
- Wird geliefert ohne GN Behälter
- Offener Unterschrank für Töpfe und Pfannen



Spezifikation
GL930 230V/1,5kW. Größe (cm): 85(H) x 40(B) x 70(T).
Gewicht: 37kg
GN090 3kW/400V. Größe (cm): 85(H) x 70(B) x 80(T).
Gewicht 53kg.

Art.Nr	Modell	Leistung	Gewicht	Preis
1 GL930	GM70/40 BME	230V 1,5kW	37kg	1295,00 €
2 GN090	GM70/80BME	400V 3, kW	53kg	1640,00 €

Gastro-M 700 Series Lavasteingrill

Lavasteingrill für Erdgas mit Grillrost, piezoelektrischer Zündung, Edelstahlbrenner, Wasserbehälter und Thermokreuz. Lavasteine im Lieferumfang enthalten.

- Edelstahlgehäuse
- Gusseisernes Grillrost
- Integrierte Fettauffangschublade
- Piezozündung
- Offenes Untergestell für Töpfe und Pfannen
- Auf Anfrage auch als Propangasausführung erhältlich.



Gas



Spezifikation
 GN003 7,6kW. Größe (cm): 85(H) x 40(B) x 70(T). Gewicht 62kg.
 GL931 Erdgas/15kW. Größe (cm): 85(H) x 80(B) x 70(T). Gewicht: 82kg

Art.Nr	Beschreibung	Preis
1 GN003	40cm breit	1840,00 €
2 GL931	80cm breit	2835,00 €

Gastro-M 700 Series Elektrischer Herd & Ofen

Elektroherd mit 4 Kochplatten und elektrischem Heißluftofen mit Schalter und 6 Positionen und Kontrolllampe. Elektrischer Ofen mit Thermostat und eigener Kontrolllampe. Verstellbare Füße.

- Edelstahlgehäuse
- Einzeln einstellbare Kochplatten
- 4x2,6kW Kochplatten
- Ofen 4kW



Elektrisch



Spezifikation
 GL929 400V/14,4kW 4 Kochplatten. Größe (cm): 85(H) x 80(B) x 70(T). Innenmaße: 28,9(H) x 57,6(B) x 66,2(T)cm. Gewicht: 89kg
 GN088 10,4kW/400V. Größe (cm): 85(H) x 80(B) x 70(T). Gewicht 48kg.

Art.Nr	Beschreibung	Preis
3 GL929	4 Platten + Ofen	2570,00 €
4 GN088	Elektrische Kochplatte	1355,00 €

Gastro-M 700 Series Gasherd mit 4 Brennern

Gasherd mit 4 Brennern, offenem Untergestell, Thermokreuz mit piezoelektrischer Zündung, emaillierte Topfträger und Pilotflamme. Verstellbare Füße.

- Edelstahlgehäuse
- Platz für Töpfe und Pfannen
- 2 Brenner: 3,7kW
- 2 Brenner: 5,5kW
- Auf Anfrage auch als Propangasausführung erhältlich



Gas



Spezifikation
 GL927 Erdgas/18,4kW, 4 Brenner. Größe (cm): 85(H) x 80(B) x 70(T).
 Gewicht: 66kg

Art.Nr	Beschreibung	Preis
GL927	4 Brenner, 80cm breit	1650,00 €

Fragen Sie nach dem umfangreichen Gastro M Katalog oder besuchen Sie unsere Webseite für weitere Informationen.

Gastro-M 700 Series Gasherd mit 6 Brennern

Gastro M Gasherd mit 6 Brennern. Offenes Untergestell, Thermokreuz, Kupferbrenner, emailierte Topfhalter und Pilotflamme. Verstellbare Füße. Türen sind nicht im Lieferumfang enthalten (separat erhältlich).

- Pilotflamme für automatische Zündung
- Platz für Töpfe und Pfannen
- Herausnehmbare Schienen
- Wird ohne Türen geliefert
- 4 Brenner 3,7kW
- 2 Brenner 5,5kW

Spezifikation
GN082 33,5kW. Größe (cm): 85(H) x 120(B) x 70(T). Gewicht 71kg.

Art.Nr	Beschreibung	Preis
GN082	6 Brenner	2495,00 €



Gastro-M 700 Series Gasherd mit 6 Brennern

Gasherd mit 6 Brennern, Gasofen und Schrank. Mit Thermelement, Kupferbrennern und Zündflamme. Der Backofen ist mit Thermostat, Piezozündung, Zündflamme und herausnehmbaren Schienen ausgestattet. Backofen Innenabmessung: 28,9(H) x 57,6(B) x 66,2(L)cm. Standardausführung Erdgas. Verstellbare Füße.

- Zündflamme
- Thermostat
- Piezozündung
- Herausnehmbare Gleitschienen
- Platz für Töpfe und Pfannen

Spezifikation
GN083 41,5kW. Größe (cm): 85(H) x 120(B) x 70(L). Innenmaße: 28,9(H) x 57,6(B) x 66,2(L)cm. Gewicht 176kg.

Art.Nr	Beschreibung	Preis
GN083	6 Brenner & Ofen	3470,00 €



Gastro-M 700 Series Gasherd mit 4 Brennern

Gasherd mit 4 Brennern und Gasofen. Ausgestattet mit Thermokreuz, Kupferbrennern, Zündflamme, Ofen mit Thermostat, piezoelektrischer Zündung, Zündflamme und herausnehmbaren Schienen. Innenmaße Ofen: 28,9(H) x 57,6(B) x 66,2(T) cm. Standardausführung Gas. Verstellbare Füße.

- Edelstahlgehäuse
- Energiesparende Brenner
- 1 Brenner: 3,7 Kw
- 3 Brenner: 6,0 Kw
- Ofen: 8kW

Spezifikation
GL928 Erdgas/23,4kW, 4 Brenner. Größe (cm): 85(H) x 80(B) x 70(T). Ofeninnenmaße (cm): 28,9(H) x 57,6(B) x 66,2(T). Gewicht: 100kg

Art.Nr	Beschreibung	Preis
GL928	4 Brenner + Ofen - 80cm breit	2425,00 €



Gastro-M 700 Series Gasherd mit Ofen

Gasherd mit 2 Brennern und Ofen. Zentralbrenner unter Kochplatte, 2 Brenner mit piezoelektrischer Zündung, Pilotflamme und Thermokreuz. Gasofen mit Thermostat, Thermokreuz und piezoelektrischer Zündung. Verstellbare FüÙe.

- Edelstahlgehäuse
- Zentralbrenner: 5,5kW
- Ofen: 5kW
- Auf Anfrage in Propangasausführung erhältlich.
- 1 Brenner 5,5kW
- 1 Brenner 3,7kW

Spezifikation
GL934 Erdgas/19,7kW. Größe (cm): 85(H) x 80(B) x 70(T). InnenmaÙe: 28,9(H) x 57,6(B) x 66,2(T)cm. Gewicht: 100kg.

Art.Nr	Beschreibung	Preis
GL934	2 Brenner + Ofen - 80cm breit	2995,00 €



Gas



Glühplattenherd mit Ofen

Gastro M Glühplattenherd mit Zentralbrenner 8,2kW und Ofen. Backofen mit herausnehmbaren Schienen, Thermostat, Piezozündung, Pilotflamme und Thermokreuz. Backofen Innenabmessung: 28,9(H) x 57,6(B) x 66,2(L)cm. Verstellbare FüÙe. Standardausführung Erdgas auch erhältlich für Propangas.

- Piezozündung
- Pilotflamme
- Edelstahlgehäuse
- Ofen Leistung: 8kW
- Zentralbrenner 8,2kW

Spezifikation
GN086 17kW. Größe (cm): 85(H) x 80(B) x 70(T). InnenmaÙe: 28,9(H) x 57,6(B) x 66,2(L)cm Gewicht 126kg.

Art.Nr	Beschreibung	Preis
GN086	Glühplattenherd & Ofen	2625,00 €



Gas



Gastro-M 700 Series Glühplattenherd mit 4 Brennern & Gasofen

Gasherd mit Tür. Vier offene Messingbrenner mit automatischer Zündung. Der Ofen hat ein Thermostat, einen Piezozünder und abnehmbare Gleitschienen für eine einfache Reinigung. Standardausführung: Erdgas. Verstellbare FüÙe.

- Edelstahl
- Zündflamme
- Thermostat
- Piezozündung
- Herausnehmbare Gleitschienen
- Wird ohne Türen geliefert

Spezifikation
GN084 23,9kW. Größe (cm): 85(H) x 120(B) x 70(T). Gewicht 176kg.

Art.Nr	Beschreibung	Preis
GN084	4 Brenner & Ofen	3365,00 €



Gas



Gastro-M 700 Series Gasherddplattenofen

Herdplattenofen mit 2 oder 4 Brennern und Gasofen. Zentraler Brenner unter Kochplatte, 2/4 Brenner mit Piezozündung, Pilotflamme und Thermokreuz. Gasofen mit herausnehmbaren Ofenrosten, Thermostat, Thermokreuz und Piezozündung.

- Edelstahlgehäuse
- Zentraler Brenner 8,2kW
- Auf Anfrage in Propangasausführung erhältlich.
- Ofen: 8kW
- Brenner 5,5kW
- Brenner 3,7kW



Art.Nr	Beschreibung	Preis
1 GL935	2 Brenner + Ofen, 2/1 GN - 120cm breit	3935,00 €
2 GL936	4 Brenner + Ofen, 2/1 GN - 120cm breit	4130,00 €

Spezifikation
 GL935 Erdgas/25,4kW. Größe (cm): 85(H) x 120(B) x 70(T). Innenmaße: 28,9(H) x 57,6(B) x 66,2(T)cm. Gewicht: 136kg.
 GL936 Erdgas/32,5kW. Größe: 87(H) x 120(B) x 70(T). Innenmaße: 28,9(H) x 57,6(B) x 66,2(T)cm. Gewicht: 120kg



Gastro-M 700 Series Glaskeramik-Kochplatte

Keramikglas Kochplatte mit 4 Kochzonen und elektrischem 2/1 GN Backofen mit Thermostat und Kontrolllampe. Backofen Innenmaße: 28,9(H) x 57,6(B) x 66,2(L)cm.

- Glaskeramik-Kochplatte
- 4 Kochstellen
- Elektro-Ofen kompatibel mit 2/1 GN
- Thermostat



Spezifikation
 GN089 15,2kW/400V. Größe (cm): 85(H) x 80(B) x 70(T). Innenmaße: 28,9(H) x 57,6(B) x 66,2(L)cm Gewicht 141kg.

Art.Nr	Beschreibung	Preis
GN089	Elektrische Kochplatte	3635,00 €



Gastro-M Dunstabzugshaube aus Edelstahl

Gastro M Dunstabzugshaube aus Edelstahl mit Edelstahllamellen, hitzebeständiger Beleuchtung, digitalem Geschwindigkeitsregler und sehr hoher Absaugkapazität.



Spezifikation
 GN194 Größe (cm) 45(H) x 100(B) x 90(T). Gewicht 27kg. Kapazität 1300m³/Std.
 GN195 Größe (cm) 45(H) x 150(B) x 90(T). Gewicht 29kg. Kapazität 1300m³/Std.
 GN196 Größe (cm) 45(H) x 200(B) x 90(T). Gewicht 32kg. Kapazität 2500m³/Std.
 GN197 Größe (cm) 45(H) x 250(B) x 90(T). Gewicht 34kg. Kapazität 2500m³/Std.
 GN198 Größe (cm) 45(H) x 300(B) x 90(T). Gewicht 36kg. Kapazität 2500m³/24Std.

Art.Nr	Beschreibung	Preis
GN194	45(H) x 100(B) x 90(T)cm	995,00 €
GN195	45(H) x 150(B) x 90(T)cm	1195,00 €
GN196	45(H) x 200(B) x 90(T)cm	1395,00 €
GN197	45(H) x 250(B) x 90(T)cm	1495,00 €
GN198	45(H) x 300(B) x 90(T)cm	1595,00 €



Fragen Sie nach dem umfangreichen Gastro M Katalog oder besuchen Sie unsere Webseite für weitere Informationen.

TISCHSERVICE

RESTAURANT, BAR & HOTEL

MÖBEL

EINWEGARTIKEL & REINIGUNG

KLEIDUNG & ARBEITSSCHUHE

KÜCHE

KÜCHENMÖBEL & TRANSPORT

GERÄTE

KÜHLEN & GEFRIEREN

Gastro-M Barline 35 Gläserpülmaschine

Gläserpülmaschine mit Edelstahlgehäuse AISI 304 und doppelwandiger Tür, elektromechanisch, ein Waschprogramm, tiefgezogener Waschtank, automatischer Waschgang, thermostatgeregelter Tank und Heizkessel, automatische Wasserstandsregelung. Mit Hauptschalter und Programm-/Startschalter. Herausnehmbare Spülarme aus Edelstahl zur einfachen Reinigung. Sicherheitsschalter an der Tür. Komplett mit 2 Spülkörben 35 x 35cm, Besteckbehälter, Tellerspülkorb und Klarspülerbehälter. Maximale Gläser- und Tellerhöhe: 24cm.

- 2 Minuten Waschzyklus
- 1 Waschprogramm
- Doppelwandige Tür
- Demontierbare Edelstahlspülarme
- Dosierbehälter für Klarspüler
- Komplett aus Edelstahl AISI 304 (18/10)
- Max. Glashöhe: 24cm
- Einfach zu reinigen
- Inklusive 2 Spülkörben, 35 x 35cm



Spezifikation
GS027 Model: Barline 350. 230V. Größe (cm): 60(H) x 46(B) x 42(T). Gewicht: 30kg.

Art.Nr	Beschreibung	Preis
GS027	Barline 35	1055,00 €



Gastro-M Barline 40 Gläserpülmaschine

Gläserpülmaschine mit Edelstahlgehäuse AISI 304 und doppelwandiger Tür, elektromechanisch, ein Waschprogramm, tiefgezogener Waschtank, automatischer Waschgang, thermostatgeregelter Tank und Heizkessel, automatische Wasserstandsregelung. Mit Hauptschalter und Programm-/Startschalter. Herausnehmbare Spülarme aus Edelstahl zur einfachen Reinigung. Sicherheitsschalter an der Tür. Komplett mit 2 Spülkörben 40 x 40cm, Besteckbehälter, Tellerspülkorb und Klarspülerbehälter. Maximale Gläser- und Tellerhöhe: 29cm.

- 2 Minuten Waschzyklus
- 1 Waschprogramm
- Doppelwandige Tür
- Demontierbare Edelstahlspülarme
- Dosierbehälter für Klarspüler
- Komplett aus Edelstahl AISI 304 (18/10)
- Max. Glashöhe: 29cm
- Einfach zu reinigen
- Inklusive 2 Spülkörben, 40 x 40cm



Spezifikation
GS028 Model: Barline 400. 230V. Größe (cm): 71(H) x 51(B) x 47(T). Gewicht: 41kg.

Art.Nr	Beschreibung	Preis
GS028	Barline 40	1245,00 €



Gastro-M Geschirrspüler Maestro

Edelstahlmodell 18/10 mit doppelwandiger Tür, Hauptschalter, Sicherheitsschalter an der Tür, thermostatisch gesteuertem Tank und Boilerelement. Die Edelstahlspülarms können zur Reinigung einfach abmontiert werden. Waschvorgang 120 Sekunden. Wird komplett mit Zu- und Ablaufschläuchen, 2 Körben (50 x 50cm) und einem Besteckkorb geliefert.



2

- Doppelwandige Tür
- Demontierbare Spülarms
- Einfach zu reinigen
- Geräuscharm

Spezifikation

DK353 230V, 3,6kW. Größe (cm): 83(H) x 60(B) x 57(T). Gewicht: 63kg.
 DK355 230V, 3,6kW. Größe (cm): 83(H) x 60(B) x 57(T). Gewicht: 66kg.
 DK357 230V, 3,6kW. Größe (cm): 83(H) x 60(B) x 57(T). Gewicht: 70kg.

Art.Nr	Beschreibung	Preis
1 DK353	230V, 3,6kW	1485,00 €
DK355	230V, 3,6kW. Ablaufpumpe und Seifenspender	1715,00 €
2 DK357	230V, 3,6kW. Ablaufpumpe, Seifenspender und Breaktank	2320,00 €



1



Gastro-M Geschirrspüler Maestro

Edelstahlmodell 18/10 mit doppelwandiger Tür, Hauptschalter, Sicherheitsschalter an der Tür, thermostatisch gesteuertem Tank und Boilerelement. Die Edelstahlspülarms können zur Reinigung einfach abmontiert werden. Waschvorgang 120 Sekunden. Wird komplett mit Zu- und Ablaufschläuchen, 2 Körben (50 x 50cm) und einem Besteckkorb geliefert.



1

- Doppelwandige Tür
- Demontierbare Spülarms
- Einfach zu reinigen
- Geräuscharm

Spezifikation

DK354 400V, 6,6kW. Größe (cm): 83(H) x 60(B) x 57(T). Gewicht: 63kg.
 DK356 400V, 6,6kW. Größe (cm): 83(H) x 60(B) x 57(T). Gewicht: 66kg.
 DK358 400V, 6,6kW. Größe (cm): 83(H) x 60(B) x 57(T). Gewicht: 70kg.

Art.Nr	Beschreibung	Preis
1 DK354	400V, 6,6kW	1485,00 €
DK356	400V, 6,6kW. Ablaufpumpe und Seifenspender	1715,00 €
2 DK358	400V, 6,6kW. Ablaufpumpe, Seifenspender und Breaktank.	2320,00 €



2



Gastro-M Haubenspülmaschine

Gastro M Haubenspülmaschine HT50 400V aus 18/10 Edelstahl, elektromechanisch, 2 Spülprogramme. Mit Hauptschalter und Programmstartschalter. Komplett automatisches Programm. Thermostatisch geregeltes Tank- und Boilerelement. Sprüharme aus Edelstahl, welche zum Reinigen einfach demontiert werden können. Sicherheitsschalter sorgt dafür, dass die Maschine stoppt, wenn die Haube geöffnet wird. Komplett mit 2 Körben (50x50cm) und Besteckbecher. Ausgestattet mit Ablaufpumpe und Spülmitteldosierung.



- Edelstahl 18/10
- 2 automatische Waschprogramme
- Korb 50x50cm
- Max. Höhe für Teller, Tassen und Gläser 42cm
- Wasserverbrauch 3L pro Waschzyklus
- 900 Teller pro Stunde
- Mit Spülmitteldosierung

Spezifikation

GL896 400V/6,75kW. Größe (cm): 140,5(H) x 63,5(B) x 71,7(T). Gewicht: 140kg
 GL897 85(H) x 120(B) x 59(T)cm
 GL898 85(H) x 60(B) x 59(T)cm
 GL899 85(H) x 80(B) x 59(T)cm

Art.Nr	Beschreibung	Preis
GL896	Haubenspülmaschine	2995,00 €
GL897	Spülbecken 50 x 50 x 40cm	980,00 €
GL898	Entladetisch	515,00 €
GL899	Zufahrtisch	535,00 €



Gastro-M Geschirrspüler Maestro mit Ablaufpumpe, Seifenspender und Breaktank

Haubenspülmaschine aus 18/10 Edelstahl mit elektronischem Bedienfeld, Zwischenbehälter, Ablaufpumpe, Spülmittelspender, Sicherheitsschalter an der Haube, thermostatisch gesteuertem Tank und Boilerelement. Die Edelstahlsprüharme können zur Reinigung einfach abmontiert werden. Waschvorgang 60/120/240 Sekunden. Wird komplett mit Zu- und Ablaufschläuchen, 2 Körben (50 x 50cm) und einem Besteckkorb geliefert.



- Doppelwandige Tür
- Demontierbare Sprüharme
- Einfach zu reinigen
- Geräuscharm

Spezifikation

DK359 400V. 7,5kW. Größe (cm): 88(B) x 75(T). 142kg.



Art.Nr	Beschreibung	Preis
DK359	400V. 7,5kW. Ablaufpumpe, Seifenspender und Breaktank.	3570,00 €

Bhs Automatische Wasserenthärtungsanlage

Kalkablagerung ist schädlich und kann einen höheren Energieverbrauch zur Folge haben. Der Wasserenthärter entfernt Kalk und Magnesium aus dem Wasser und verhindert Kalkablagerung, was die Effizienz und Lebensdauer Ihrer Maschine verlängern wird.

- Besonders geeignet für Geschirrspülmaschinen
- Vollständig automatisch
- Einfach zu benutzen
- Behälter für 10kg Salz
- Regenerationszeit von 61 Minuten
- 1kg Salz



Art.Nr	Beschreibung	Preis
CS207	Automatische Wasserenthärtungsanlage	410,00 €
CS208	Salztabletten für Wasserenthärtungsanlage - 10kg	12,00 €

Gastro-M Gläserpülmaschine



Gastro M Gläser- und Tassenspülmaschine aus 18/10 Edelstahl mit doppelwandiger Tür, elektromechanisch, 2 Spülprogrammen. Mit Hauptschalter und Programmstartschalter. Komplett automatisches Programm. Thermostatisch geregeltes Tank- und Boilerelement. Sprüharme aus Edelstahl welche einfach zu demontieren sind zum Reinigen. Sicherheitsschalter an der Tür. Komplett mit 2 Körben, Besteckbecher und Tellerhalter.



- Edelstahl 18/10
- 2 automatische Waschprogramme
- Korb 40x40
- Max. Höhe von Tellern, Tassen und Gläsern 28cm
- Wasserverbrauch 2,2 Liter pro Waschzyklus
- 20/30 Körbe pro Stunde
- Mit Klarspülerdosierer

Art.Nr	Beschreibung	Preis
1 GN030	Geschirrspüler 35 x 35cm Korb	1310,00 €
2 GL891	Geschirrspüler 40 x 40cm Korb	1415,00 €

Spezifikation
 GN030 230V/3,2kW. Kapazität: 20/30 Körbe/Std.
 Größe (cm): 60,5(H) x 42(B) x 50(T).
 GL891 230V. 3,2 kW. Kapazität: 20/30 Körbe/Std.
 Größe (cm): 62(H) x 48(B) x 52(T). Gewicht: 45kg



Gastro-M Geschirrspüler

18/10 Edelstahl mit doppelwandiger Tür, elektromechanisch, 2 Spülprogramme. Mit Hauptschalter und Programmstartschalter. Komplett automatische Programme. Thermostatisch geregeltes Tank- und Boilerelement. Edelstahlsprüharme, die einfach zur Reinigung demontiert werden können. Sicherheitsschalter an der Tür. Komplett mit 2 Körben und Besteckbecher.

- Edelstahl 18/10
- 2 automatische Waschprogramme
- 2 Körbe 50x50cm
- Max. Höhe von Tellern, Tassen und Gläsern 34cm
- 20/30 Körbe pro Stunde



Spezifikation
 GL892 230V/3,2kW. Größe (cm): 60(B) x 62(T) x 82(H). Gewicht: 63kg
 GL893 400V/5,15kW. Größe (cm): 60(B) x 62(T) x 82(H). Gewicht: 63kg.
 GL894 230V/3,2kW. Größe (cm): 60(B) x 62(T) x 82(H). Gewicht: 66kg
 GL895 400V/5,15kW. Größe (cm): 60(B) x 62(T) x 82(H). Gewicht: 66kg

Art.Nr	Beschreibung	Preis
GL892	230V/3,2kW	1750,00 €
GL893	400V/5,15kW	1835,00 €
GL894	230V/3,2kW. Seifenspender und Ablaufpumpe	2020,00 €
GL895	400V/5,15kW. Seifenspender und Ablaufpumpe	2060,00 €



Fragen Sie nach dem umfangreichen Gastro M Katalog oder besuchen Sie unsere Webseite für weitere Informationen.

TISCHSERVICE

RESTAURANT, BAR & HOTEL

MÖBEL

EINWEGARTIKEL & REINIGUNG

KLEIDUNG & ARBEITSSCHUHE

KÜCHE

KÜCHENMÖBEL & TRANSPORT

GERÄTE

KÜHLEN & GEFRIEREN

GERÄTE / GESCHIRRRSPÜLER

Gastro M Spültisch für Geschirrspüler kleines Becken

Spültisch mit Aufkantung und Regalboden. Geeignet für zum Beispiel Haubenspülmaschinen. Die Arbeitsfläche ist aus Edelstahl AISI 304 gefertigt. Höhenverstellbare Beine aus 4 x 4 cm Vierkantrohren.



- Spülbecken 40 x 40 x 30cm
- Mit Aufkantung
- Höhenverstellbare Beine
- Mit oder ohne Abfalloch
- Becken links oder rechts



Art.Nr	Beschreibung	Preis
1 DS460	Ein Becken links 85(H) x 100(B) x 70(T)cm	1035,00 €
DS461	Ein Becken rechts 85(H) x 100(B) x 70(T)cm	1035,00 €
DS462	Ein Becken links 85(H) x 140(B) x 70(T)cm	1140,00 €
DS463	Ein Becken rechts 85(H) x 140(B) x 70(T)cm	1140,00 €

Art.Nr	Beschreibung	Preis
DS464	Ein Becken links 85(H) x 100(B) x 70(T)cm mit Abfalloch	1335,00 €
2 DS465	Ein Becken rechts 85(H) x 100(B) x 70(T)cm mit Abfalloch	1335,00 €
DS466	Ein Becken links 85(H) x 140(B) x 70(T)cm mit Abfalloch	1415,00 €
DS467	Ein Becken rechts 85(H) x 140(B) x 70(T)cm mit Abfalloch	1415,00 €

Gastro M Spültisch für Geschirrspüler kleines Becken

Der Vorspül-, Zufuhr- und Entladetisch von Gastro M sind aus 18/10 Edelstahl hergestellt und mit verstellbaren Füßen ausgestattet.



Art.Nr	Beschreibung	Preis	Spezifikation
3 GL897	Spülbecken 50 x 50 x 40cm	980,00 €	GL897 85(H) x 120(B) x 59(T)cm
4 GL898	Entladetisch	515,00 €	GL898 85(H) x 60(B) x 59(T)cm
5 GL899	Zufahrtisch	535,00 €	GL899 85(H) x 80(B) x 59(T)cm



Fragen Sie nach dem umfangreichen Gastro M Katalog oder besuchen Sie unsere Webseite für weitere Informationen.

Vogue Spülkörbe

Mit extra großen Maschenöffnungen für einen freien Fluss von Wasser und Luft. Perfekt für Küchenwerkzeuge, Förmchen und andere kleine Gegenstände.

Geeignet für die Nutzung mit den Körben auf dieser Seite.

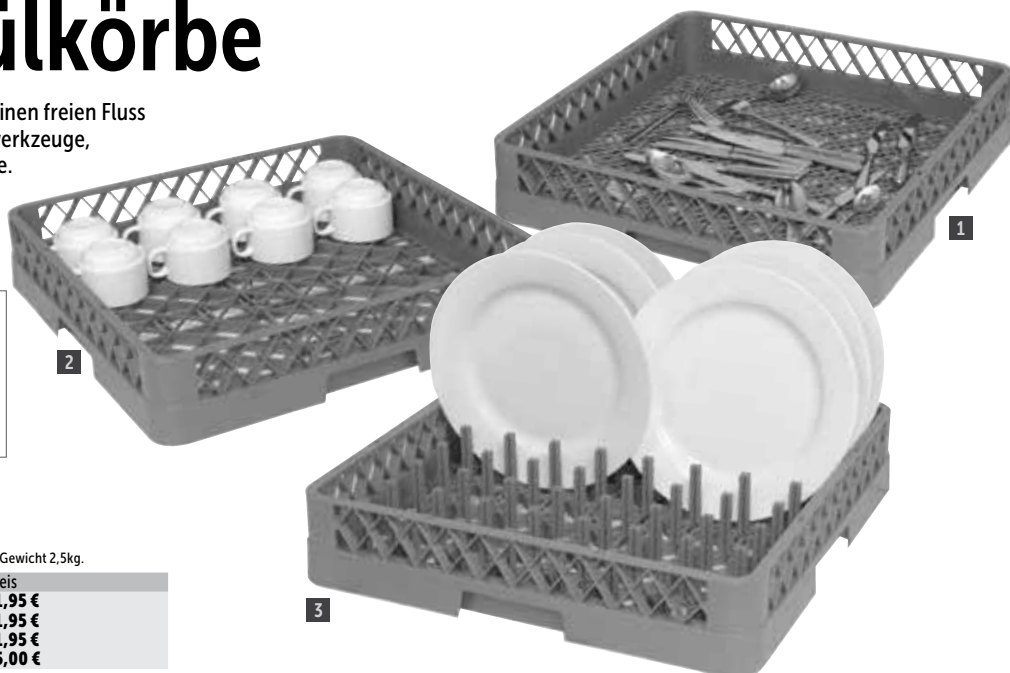

Spezifikation
CB006 Max. Belastung 40kg, Größe (cm): 21(H) x 53,8(B) x 53,8(T), Gewicht 2,5kg.

Art.Nr	Beschreibung	Preis
1 K910	50 x 50cm Besteck	11,95 €
2 K908	50 x 50cm Tassen	11,95 €
3 K909	50 x 50cm Tellerstifte	11,95 €
4 CB006	Geschirrkorbwagen	55,00 €

Vogue Gläserkörbe

Diese Körbe bieten die richtige Lösung für all Ihr Geschirr. Vermindern die Chance auf Bruch und sind platzsparend. Durch die extra große Maschenweite wird ein optimales Wasch- und Trocknungsergebnis erreicht. Die doppelte Wandkonstruktion garantiert eine lange Lebensdauer. Modular aufbaubar. Korbgröße (cm): 10(H) x 50(B) x 50(T).

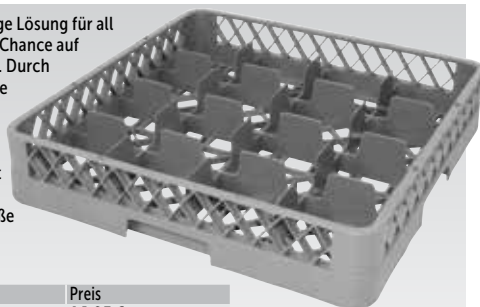

Art.Nr	Beschreibung	Preis
F612	16 Fächer	14,95 €
F613	25 Fächer	14,95 €
F614	36 Fächer	14,95 €
F615	49 Fächer	14,95 €

Vogue Aufsätze für Gläserkorb

Glasskorbaufsatz erweitert jeweils die Höhe von Glasskörben um 4,5cm(H).

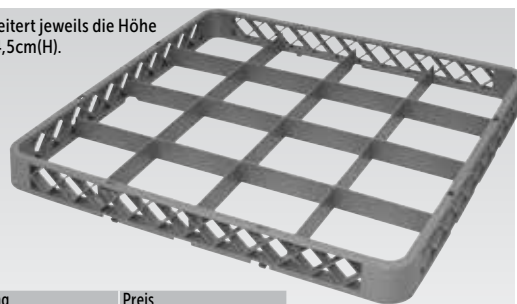

Art.Nr	Beschreibung	Preis
F616	16 Fächer	10,95 €
F617	25 Fächer	10,95 €
F618	36 Fächer	10,95 €
F619	49 Fächer	10,95 €

Spülkörbe

Verstärkte Ränder, geeignet für den intensiven professionellen Gebrauch.

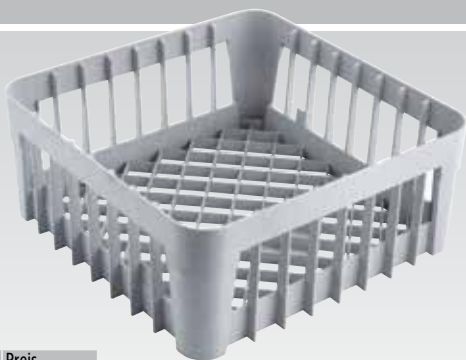

Art.Nr	Beschreibung	Preis
GN559	35 x 35cm	12,90 €
GN558	40 x 40cm	13,90 €

Vogue Hoher Gläserkorb

PE-beschichteter Drahtkorb für Gläser, Tassen und andere offene Behälter. Langlebig, mit extra verstärkten Ecken für bessere Stabilität. 18cm hoch.

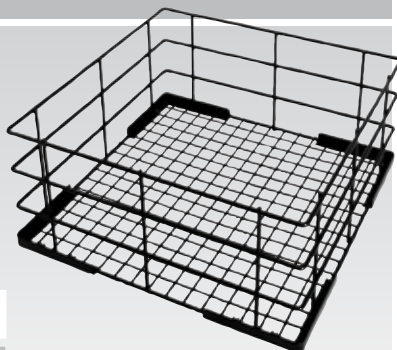

Spezifikation
CD242 Größe (cm): 18(H) x 35(B) x 35(T).
CD243 Größe (cm): 18(H) x 40(B) x 40(T).

Art.Nr	Beschreibung	Preis
CD242	35 x 35cm	29,95 €
CD243	40 x 40cm	32,80 €

Gastro-M Spülmaschinen-Untergestell

Untergestell für Spülmaschinen erhältlich mit oder ohne Regalablage. Hergestellt aus AISI 304 Edelstahl



- Komplet aus Edelstahl
- Höhe: 40cm
- Höhenverstellbare Füße

Spezifikation
Größe (cm): 40(H) x 60(B) x 60(T).

Art.Nr	Beschreibung	Preis
GS024	Ohne Regalablage	210,00 €
GS025	Mit Regalablage	250,00 €



TISCHSERVICE

RESTAURANT, BAR & HOTEL

MÖBEL

EINWEGARTIKEL & REINIGUNG

KLEIDUNG & ARBEITSSCHUHE

KÜCHE

KÜCHENMÖBEL & TRANSPORT

GERÄTE

KÜHLEN & GEFRIEREN

GERÄTE / GESCHIRRSPÜLER

Cambro Spülkörbe

Robuste Spülkörbe geeignet für Besteck, Küchenutensilien, Teller und Schalen.



Art.Nr	Beschreibung	Höhe	Preis
1 DL338	50 x 50cm Besteck	101 mm	30,75 €
2 DL337	50 x 50cm Teller	101 mm	30,75 €
CT290	50 x 50cm Spülkorb	101 mm	27,60 €
3 CT329	Abdeckung	24 mm	32,80 €
4 CT307	Fahrgestell mit Rollen	187 mm	155,00 €

Cambro Gläserkörbe mit 16 Fächern

Max. Glasdurchmesser: 11(Ø)cm.
Größe: 50(H) x 50(B)cm.

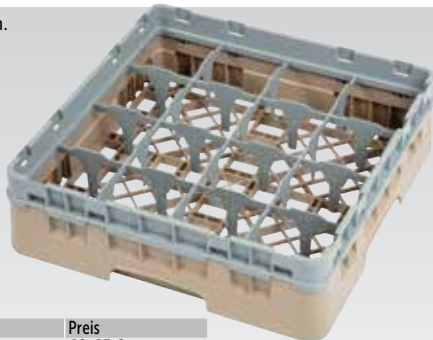

Art.Nr	Beschreibung	Preis
DW550	16 Fächer 9,2(H)cm	42,45 €
DW551	16 Fächer 13,3(H)cm	55,75 €
DE783	16 Fächer 17,4(H)cm	67,20 €
DE784	16 Fächer 21,5(H)cm	80,75 €
DW552	16 Fächer 25,7(H)cm	93,50 €
DW553	16 Fächer 29,8(H)cm	110,00 €

Cambro Gläserkörbe mit 25 Fächern

Max. Glasdurchmesser: 8,7(Ø)cm.
Größe: 50(H) x 50(B)cm.

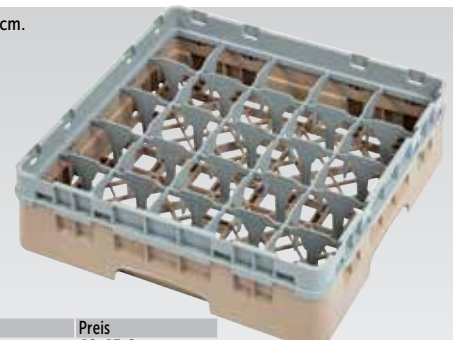

Art.Nr	Beschreibung	Preis
DW554	25 Fächer 9,2(H)cm	42,45 €
DW555	25 Fächer 13,3(H)cm	56,55 €
DE789	25 Fächer 17,4(H)cm	67,45 €
DE790	25 Fächer 21,5(H)cm	80,75 €
DW556	25 Fächer 25,7(H)cm	93,50 €
DW557	25 Fächer 29,8(H)cm	110,00 €

Cambro Gläserkörbe mit 36 Fächern

Max. Glasdurchmesser: 7,3(Ø)cm.
Größe: 50(H) x 50(B)cm.



Art.Nr	Beschreibung	Preis
DW558	36 Fächer 9,2(H)cm	44,55 €
DE794	36 Fächer 13,3(H)cm	56,80 €
DE795	36 Fächer 17,4(H)cm	69,30 €
DE796	36 Fächer 21,5(H)cm	81,80 €
DW559	36 Fächer 25,7(H)cm	96,40 €
DW560	36 Fächer 29,8(H)cm	105,00 €

Cambro Gläserkörbe mit 49 Fächern

Max. Glasdurchmesser: 6,2(Ø)cm.
Größe: 50(H) x 50(B)cm.



Art.Nr	Beschreibung	Preis
DW561	49 Fächer 9,2(H)cm	45,35 €
DE797	49 Fächer 13,3(H)cm	58,85 €
DE798	49 Fächer 17,4(H)cm	70,35 €
DE799	49 Fächer 21,5(H)cm	82,05 €
DW562	49 Fächer 25,7(H)cm	97,45 €
DW563	49 Fächer 29,8(H)cm	110,00 €

Cambro Gläserkörbe

Gläserkörbe mit offenen Innenfächern für eine optimale Reinigung und schnelles Trocknen der Gläser. Praktische Griffe und eine glatte Oberkante zur sicheren Stapelung. Optionaler Aufsatz für Gläser verschiedener Größen.



Art.Nr	Beschreibung	Preis
CG978	25 Fächer	15,10 €
CG979	36 Fächer	15,10 €

Spezifikation
Erweiterung Größe (cm): 5,1(H) x 50(B) x 50(T).

Polar Kühlvitrine Tischmodell

Kompakte Kühlvitrine, die das Verkaufspotenzial Ihrer Produkte maximiert, dank vierseitiger Glasfront. Ideal um Spontankäufe zu animieren. Automatische Abtauung und einstellbare Temperaturregelung. Ausgestattet mit langem Netzkabel.



G619/G211

230V 160W	68L
+12°C +2°C	MAX +32°C
R600a	33kg
H 88,5cm B 42,8cm T 38,6cm	2 JAHRE GARANTIE

- 68 Liter Kapazität
- Innenbeleuchtung
- 3 höhenverstellbare Roste

Art.Nr	Beschreibung	Preis
G619	Weiß	345,00 €
G211	Schwarz	345,00 €

Polar Kühlvitrine mit gebogener Glastür

Moderne Kühlvitrine mit zwei gebogenen Glastüren für einfachen Zugriff auf Ihre Artikel. Ideal um Spontankäufe zu animieren. Automatisches Abtauen. FCKW-frei.



CB507/DP288

230V 130W	86L
+12°C +2°C	MAX +32°C
R600a	36,5kg
H 98cm B 42,9cm T 42,5cm	2 JAHRE GARANTIE

- 86 Liter Kapazität
- Aus ABS und PVC
- Gebogene Glastür an Vorder- & Rückseite
- 3 Roste

Art.Nr	Beschreibung	Preis
CB507	86L	460,00 €
DP288	Schwarz	460,00 €

Polar Kühlvitrine mit gebogener Glastür

Moderne Kühlvitrine mit gebogener Glastür. Automatisches Abtauen. FCKW-frei.



DP289/ CB509

230V 250W	235L
+12°C +2°C	MAX +32°C
R600a	76kg
H 169cm B 51,5cm T 48,5cm	2 JAHRE GARANTIE

- 235L Kapazität
- Innenbeleuchtung
- Gebogene Glastür
- 5 Roste



Art.Nr	Beschreibung	Preis
DP289	Schwarz	915,00 €
CB509	Weiß	915,00 €

TISCHSERVICE

RESTAURANT, BAR
& HOTEL

MÖBEL

EINWEGARTIKEL
& REINIGUNGKLEIDUNG,
& ARBEITSSCHUHE

KÜCHE

KÜCHENMÖBEL
& TRANSPORT

GERÄTE

KÜHLEN & GEFRIEREN

KÜHLEN & GEFRIEREN / KÜHLVITRINEN

Polar Wandkühlregal

Modernes Design mit gebogenen Glasseiten und glänzendem schwarzem Rahmen. An der Vorderseite offen für schnellen Zugriff. Waren können auch auf unterem Boden präsentiert werden. Rollen für leichte Beweglichkeit.



CD239	230V 1300W	220L
+12°C +2°C	MAX +27°C	
R290	113kg	
H 174,2cm B 49,4cm T 67,7cm	2 JAHRE GARANTIE	

- Edelstahlgehäuse & Sicherheitsglas
- Integrierte Nachtblende
- LED-Innenbeleuchtung
- 3 Roste
- 220L Kapazität
- Abtaung mit Zeituhr

Art.Nr	Beschreibung	Preis
CD239	220L	1460,00 €

Polar Kuchenvitrine

Eine stilvolle Tortenvitrine aus Edelstahl. An vier Seiten zu betrachten. Vollautomatischer Controller, digitales Display und automatische Abtaung.



GD881	230V 280W	400L
+10°C +2°C	MAX +32°C	
R290	96kg	
H 180cm B 70,5cm T 70,5cm	2 JAHRE GARANTIE	

- Ventiliertes Kühlfach
- 4 verchromte Trageroste
- LED-Beleuchtung
- Feststellbare Rollen
- Automatische Abtaung

Art.Nr	Beschreibung	Preis
GD881	400L	1530,00 €

Polar Kühlvitrine Tischmodell

Kühlvitrine mit gebogener Front. Rückseite ausgestattet mit 2 Schiebetüren und LED-Beleuchtung sowie digitaler Temperaturregelung. Ideal zum Kühlen von Getränken, Desserts und Gebäck etc.



- LED-Innenbeleuchtung
- 2 verstellbare Chromroste
- Schiebetüren an der Rückseite
- Vorderseite aus Edelstahl
- Automatische Abtaung mit Zeituhr

CD229	230V 160W	120L
+12°C +2°C	MAX +32°C	
R600a	64kg	
H 68,6cm B 69,6cm T 57cm	2 JAHRE GARANTIE	

CD230	230V 160W	160L
+12°C +2°C	MAX +32°C	
R600a	71kg	
H 68,6cm B 88,6cm T 56,8cm	2 JAHRE GARANTIE	



Art.Nr	Beschreibung	Preis
1 CD229	120L	685,00 €
2 CD230	160L	730,00 €

2

Polar Kühlvitrine mit mehreren Ebenen

Kühlvitrine mit mehreren Ebenen und großem Fassungsvermögen. Ansprechende Edelstahlkonstruktion mit abschließbaren Glasschiebetüren, sodass eine bessere Kühlleistung garantiert werden kann. Mit Rollen für leichtes Manövrieren.

- Kapazität: 390L
- Edelstahl & Glas
- Abschließbare Glasschiebetüren
- Luftunterstützte Kühlung
- 3 Einlegeböden
- Automatische Abtauung
- Digitales Bedienfeld
- LED-Beleuchtung



CM287	230V 1300W	390L
+12°C +2°C	MAX +27°C	
R290	137,5kg	
H 145cm B 91,8cm T 79,2cm	2 JAHRE GARANTIE	

NEU

TISCHSERVICE

RESTAURANT, BAR
& HOTEL

MÖBEL

EINWEGARTIKEL
& REINIGUNG

KLEIDUNG
& ARBEITSSCHUHE

KÜCHE

KÜCHENMÖBEL
& TRANSPORT

GERÄTE

KÜHLEN & GEFRIEREN

Art.Nr	Beschreibung	Preis
CM287	91,8(B)cm	1895,00 €

Polar Kühlvitrine

Attraktive Glasvitrine ideal zum Präsentieren von Torten, Gebäck und anderen frischen Produkten. Schiebetüren an der Rückseite für den einfachen Zugang. Zwangsbelüftung und automatische Abtauung.



CG841	230V 850W	270L
+12°C +2°C	MAX +32°C	
R600a	188kg	
H 127,5cm B 91,5cm T 72,5cm	2 JAHRE GARANTIE	

- Inhalt 270L
- 3 Trageroste
- Edelstahlkonstruktion
- Digitale Anzeige
- LED Beleuchtung
- Räder

Art.Nr	Beschreibung	Preis
CG841	270L	1955,00 €

Polar Verkaufsfriertruhe

Effiziente und zuverlässige Verkaufsfriertruhe mit Schiebedeckel aus Glas. Montiert auf Schwenkrädern.



CM433	230V 200W	200L
-18°C -24°C	MAX +32°C	
R600a	42kg	
H 92cm B 95,3cm T 55,3cm	2 JAHRE GARANTIE	

- Glasschiebedeckel
- Außenseite aus weißem Stahl
- Ausgestattet mit 2 Körben und 4 Schwenkrädern

Art.Nr	Beschreibung	Preis
CM433	200L	490,00 €
CM434	270L	615,00 €

KÜHLEN & GEFRIEREN / KÜHLVITRINEN

Polar Kühlvitrine Tischmodell

Kühlvitrine, Zugriff über 2 Schiebetüren auf der Rückseite. Automatische Abtauung.



- 100L Kapazität
- ABS-Gehäuse
- Gebogene Glasfront
- Anzeige mit LED-Beleuchtung
- 2 verstellbare Roste

CC611/ CC666

230V 160W	100L
+12°C +2°C	MAX +32°C
R600a	39kg
H 67,5cm B 68,2cm T 45cm	2 JAHRE GARANTIE

Art.Nr	Beschreibung	Preis
CC611	Schwarz	570,00 €
CC666	Weiß	570,00 €



Polar Deli Display Kühlung

Attraktive Kühlvitrine für die Präsentation von Torten, Gebäck, Brot etc. Innovative Funktionen verhindern Eisbildung und Kondensation. Belüftete Kühlung mit Schiebetüren auf der Rückseite ermöglichen einen einfachen Zugriff.

- Inklusive 2 Roste
- LED Display Beleuchtung
- Präzise digitale Steuerung mit Temperaturanzeige
- Dreifach gehärtetes Anti-Kondensation Glas
- Außenseite aus Edelstahl mit Glastür
- Ausgestattet mit Rädern für einfachen Transport



DB950

230V 990W	285L
+8°C +2°C	MAX +35°C
R290	174kg
H 120cm B 90cm T 68cm	2 JAHRE GARANTIE

DB951

230V 1090W	385L
+8°C +2°C	MAX +35°C
R290	215kg
H 120cm B 120cm T 68cm	2 JAHRE GARANTIE

DB952

230V 1170W	485L
+8°C +2°C	MAX +35°C
R290	254kg
H 120cm B 150cm T 68cm	2 JAHRE GARANTIE

Art.Nr	Beschreibung	Preis
DB950	90cm	2290,00 €
DB951	120cm	2600,00 €
DB952	150(L)cm	3065,00 €

Tapaskühlvitriren

Diese praktische Kühlvitrine hilft Ihnen, Tapas, Salate, Nachspeisen und vieles mehr frisch zu halten. Die LED-Innenbeleuchtung bringt Ihre Gerichte bestens zur Geltung. Digitales Bedienfeld und automatische Abtauung. Kompatibel mit GN-Maßen.

DA540	
230V 300W	75L
+8°C +4°C	MAX +32°C
R600a	49kg
H 33cm B 150cm T 39cm	2 JAHRE GARANTIE



Art.Nr	Beschreibung	Preis
DA540	5 x 1/3 GN	675,00 €

Polar Sushikühlvitriren

Mit einer starken statischen Kühlung, die Ihre Lebensmittel ständig auf optimaler Temperatur hält: frisch und servierbereit. GN-Behälter separat erhältlich.

DA538	
230V 160W	60L
+6°C 0°C	MAX +32°C
R600a	51kg
H 29cm B 150cm T 39cm	2 JAHRE GARANTIE



DA539	
230V 230W	80L
+6°C 0°C	MAX +32°C
R600a	61kg
H 29cm B 180cm T 39cm	2 JAHRE GARANTIE

- Kunststoff, Stahl und Glas
- Statische Kühlung
- Automatische Abtauung
- Digitales Bedienfeld
- Beheizte Frontscheibe



Art.Nr	Beschreibung	Preis
3 DA538	5 x 1/3 GN	730,00 €
4 DA539	7 x 1/3 GN	835,00 €

TISCHSERVICE

RESTAURANT, BAR
& HOTEL

MÖBEL

EINWEGARTIKEL
& REINIGUNGKLEIDUNG
& ARBEITSSCHUHE

KÜCHE

KÜCHENMÖBEL
& TRANSPORT

GERÄTE

KÜHLEN & GEFRIEREN

KÜHLEN & GEFRIEREN / KÜHLVITRINEN

Polar Kühlvitriren für Tapas

Schlanke Einheit mit einer Kapazität für 6 x 1/3 GN, um eine Vielfalt an Speisen zu präsentieren. Gastronormbehälter separat erhältlich.



CP728

230V 180W	+12°C 0°C
MAX +32°C	R600a
41,5kg	H 26,5cm B 152,9cm T 42cm
2 JAHRE GARANTIE	

- 6 x 1/3 GN Kapazität
- Gebogene Frontscheibe
- Digitale Temperaturanzeige
- Innere LED-Beleuchtung

Art.Nr	Beschreibung	Preis
CP728	6 x 1/3 GN	830,00 €

Polar Kühlvitrine Tischmodell

Attraktive Kühlvitrine mit einstellbarem Thermostat, langlebige Konstruktion und verstellbare Füße für eine einfache Installation.



CF750

230V 85W	88L
+12°C +1°C	MAX +32°C
R600a	26kg
H 82,5cm B 43cm T 48cm	2 JAHRE GARANTIE

- Doppelverglaste Tür mit zweiseitigem Anschlag
- Einstellbares Thermostat
- 6 Einstellbare Roste und Füße

Art.Nr	Beschreibung	Preis
CF750	88L	250,00 €

Polar Barkühlvitrine 1-türig

Halten Sie Ihre Bestseller gekühlt und bereit mit dieser Barkühlvitrine mit sehr hoher Kapazität. Mit integriertem Temperaturregler und einer Abtaufunktion. Verstellbare Füße. Einzelklapptür.



GJ447

230V 300W	307L
+8°C +2°C	MAX +32°C
R600a	98kg
H 188cm B 60cm T 51,4cm	2 JAHRE GARANTIE

- Kapazität 307L
- Einzelklapptür
- 4 verstellbare Roste
- Abschließbare Tür
- Vitrinenbeleuchtung
- Doppelverglasung

Art.Nr	Beschreibung	Preis
GJ447	Eintürig	835,00 €

Polar Kühl-/Gefriervitrinen

Attraktive Kühlvitrienen mit Doppelglastür zur Verkaufsförderung Ihrer Produkte.



- Weiße Außenseite und Glastür mit Aluminiumrahmen
- Digitales LED-Temperaturdisplay
- 3 verstellbare Roste & 1 Bodenrost
- Innenbeleuchtung
- Umluftkühlung

DM075	230V 240W	218L
+8°C +2°C	MAX +32°C	
R600a	124kg	
H 161cm B 53cm T 57,5cm	2 JAHRE GARANTIE	
DM076	230V 340W	336L
+8°C +2°C	MAX +32°C	
R600a	134kg	
H 190cm B 62cm T 57cm	2 JAHRE GARANTIE	
CD984	230V 550W	944L
+8°C +2°C	MAX +32°C	
R290	204kg	
H 208cm B 120cm T 71cm	2 JAHRE GARANTIE	
GH506	230V 1000W	412L
-18°C -22°C	MAX +32°C	
R290	138kg	
H 199cm B 68cm T 74,5cm	2 JAHRE GARANTIE	
GH507	230V 1100W	920L
-18°C -22°C	MAX +32°C	
R290	212kg	
H 199cm B 137cm T 74,5cm	2 JAHRE GARANTIE	

Art.Nr	Beschreibung	Preis
1 DM075	218L Kühlvitrine 1-türig	525,00 €
DM076	336L Kühlvitrine 1-türig	650,00 €
2 CD984	944L Kühlvitrine 2-türig	1460,00 €
3 GH506	412L Gefrierschrank 1-türig	1530,00 €
GH507	920L Gefrierschrank 2-türig	2185,00 €

TISCHSERVICE

RESTAURANT, BAR
& HOTEL

MÖBEL

EINWEGARTIKEL
& REINIGUNG

KLEIDUNG
& ARBEITSSCHUHE

KÜCHE

KÜCHENMÖBEL
& TRANSPORT

GERÄTE

KÜHLEN & GEFRIEREN

KÜHLEN & GEFRIEREN / KÜHLVITRINEN

Polar Kühl-/Gefriervitrinen

Abschließbare Kühl-/Gefriervitrine mit elektronischer Steuerung, Innenbeleuchtung und an der Rückseite mit Rollen. Die Kühlvitrine ist mit verstellbaren Rosten ausgestattet und der Gefrierer mit 6 festen Rosten. FCKW-frei.



CD086

230V 150W ⚡	150L
⌆ +8°C +2°C	MAX +32°C
R600a	47kg
H 185cm B 60cm T 60cm	2 JAHRE GARANTIE

CD087

230V 185W ⚡	400L
⌆ +8°C 0°C	MAX +32°C
R600a	72kg
H 185cm B 60cm T 60cm	2 JAHRE GARANTIE

CB921

230V 500W ⚡	365L
⌆ -10°C -25°C	MAX +32°C
R290	76kg
H 185,5cm B 60cm T 60,2cm	2 JAHRE GARANTIE

CD088

230V 185W ⚡	600L
⌆ +8°C +2°C	MAX +32°C
R290	93kg
H 189,5cm B 77,7cm T 73,5cm	2 JAHRE GARANTIE

- Glastür mit Aluminiumrahmen
- Digitale LED-Temperaturanzeige

Art.Nr	Beschreibung	Preis
1 CD086	150L Kühlschrank	425,00 €
2 CD087	400L Kühlschrank	680,00 €
3 CB921	365L Gefrierschrank	1145,00 €
CD088	600L Kühlschrank	870,00 €

Polar Barkühlvitrine 2-türig

Halten Sie Ihre Bestseller gekühlt und bereit mit dieser Barkühlvitrine mit sehr hoher Kapazität. Mit integriertem Temperaturregler und einer Abtaufunktion. Verstellbare Füße.

- Kapazität 490L
- 8 verstellbare Roste
- Abschließbare Tür
- Vitrinenbeleuchtung
- Doppelverglasung



GJ448	230V 400W	490L
+2°C +8°C	MAX +32°C	
R600a	128kg	
H 188cm B 92cm T 51,4cm	2 JAHRE GARANTIE	
GJ449	230V 400W	490L
+2°C +8°C	MAX +32°C	
R600a	125kg	
H 188cm B 92cm T 51,4cm	2 JAHRE GARANTIE	

Art.Nr	Beschreibung	Preis
1 GJ448	Zwei Schiebetüren	1200,00 €
2 GJ449	Zwei Klapptüren	1200,00 €

Polar Weinkühlschränke

Attraktive Präsentation und effiziente Lagerung größerer Mengen Wein. Über eine LED Anzeige können Sie die richtige Temperatur für Ihren Schaum-, Weiß- oder Rotwein einstellen. Das schwarze Gehäuse und der stilvolle Edelstahlrahmen geben der Kühlung ein anschauliches Äußeres und die Innenbeleuchtung lässt Ihre Weine hervorragend zur Geltung kommen.

- 54, 92 oder 155 Flaschen
- LED-Anzeige
- 1 oder 2 Zonen
- Touch-Pad-Steuerung
- Umluftkühlung
- Abschließbare Tür



CM359	230V 100W	138L
+22°C +5°C	MAX +32°C	
R600a	47kg	
H 86,5cm B 59,5cm T 57cm	2 JAHRE GARANTIE	
CE217	230V 180W	265L
+22°C +5°C	MAX +43°C	
R600a	73kg	
H 145cm B 59,5cm T 57cm	2 JAHRE GARANTIE	
CE218	230V 180W	418L
+22°C +5°C	MAX +43°C	
R600a	105kg	
H 180,5cm B 59,5cm T 68cm	2 JAHRE GARANTIE	

Art.Nr	Beschreibung	Preis
3 CM359	54 Flaschen - 1 Zone	760,00 €
4 CE217	92 Flaschen - 2 Zonen	915,00 €
CE218	155 Flaschen - 2 Zonen	1145,00 €

TISCHSERVICE

RESTAURANT, BAR
& HOTEL

MÖBEL

EINWEGARTIKEL
& REINIGUNGKLEIDUNG
& ARBEITSSCHUHE

KÜCHE

KÜCHENMÖBEL
& TRANSPORT

GERÄTE

KÜHLEN & GEFRIEREN

KÜHLEN & GEFRIEREN / WEINKÜHLUNGEN

Polar Weinkühlschrank

Effiziente und leise Kühlung mit einstellbarem Thermostat. Türanschlag wechselbar und mit verstellbaren Füßen für Flexibilität bei der Installation.



CE202	230V 85W	46L	230V 85W	88L
+12°C +4°C	MAX +38°C	+12°C +4°C	MAX +38°C	
R600a	18kg	R600a	26kg	
H 51cm B 43cm T 48cm	2 JAHRE GARANTIE	H 82,5cm B 43cm T 48cm	2 JAHRE GARANTIE	

CE204	230V 85W	130L		
+12°C +4°C	MAX +38°C			
R600a	36kg			
H 82cm B 55cm T 57cm	2 JAHRE GARANTIE			

- Schwarze Stahlkonstruktion
- Tür ausgestattet mit Doppelglas

Art.Nr	Beschreibung	Preis
CE202	11 Flaschen	175,00 €
CE203	28 Flaschen	225,00 €
CE204	48 Flaschen	345,00 €

Polar Weinkühlung

Hält Ihren Wein gekühlt und fertig für den Ausschank. Ideal zum Aufbewahren von Schaum-, Weiß- oder Rotwein. Wählen Sie zwischen Klapp- oder Schiebetüren.



FÜR
PASSENDE
BARDISPLAYS
SIEHE SEITEN 483-485

GH130	230V 280W	254L	230V 280W	254L
+18°C +5°C	MAX +30°C	+18°C +5°C	MAX +30°C	
R600a	72kg	R600a	75kg	
H 92cm B 92cm T 53,5cm	2 JAHRE GARANTIE	H 92cm B 92cm T 53,5cm	2 JAHRE GARANTIE	



- Doppeltverglaste Türen
- Automatische Abtauung
- 6 verstellbare Roste
- Abschließbar
- Beleuchtete Anzeige
- Kapazität: 56 Flaschen

Art.Nr	Beschreibung	Preis
GH130	Schiebetüren	655,00 €
GH131	Klapptüren	655,00 €

Polar Bardisplay 1-türig

Halten Sie Ihre besten Produkte gekühlt. Temperaturregler und automatische Abtauung. Verstellbare Füße. Platzsparendes Schiebetürmodell steht auch zur Verfügung.



CB929/CE205
CD089/GH132

230V
105,4W
140L

+8°C
+2°C
MAX
+32°C

R600a
54kg

H | 92,5cm
B | 60cm
T | 54cm
2
JAHRE
GARANTIE

DP286

230V
105,4W
130L

+8°C
+2°C
MAX
+32°C

R600a
54kg

H | 87cm
B | 60cm
T | 54cm
2
JAHRE
GARANTIE

2

1



Reduzierte
Höhe erhältlich
zum Unterbau-
einsatz

4

3

- 104 x 330ml Flaschenkapazität
- Schwarze Stahlaußenseite
- Doppeltverglaste Tür
- Abschließbare Tür
- Innenbeleuchtung
- 2 verstellbare Roste

Art.Nr	Beschreibung	Preis
1	CB929 Klapptür 1-türig, schwarz 92,5(H)cm	460,00 €
2	CE205 Klapptür 1-türig, Edelstahl 92,5(H)cm	525,00 €
3	CD089 Schiebetür 1-türig, schwarz 92,5(H)cm	470,00 €
3	DP286 Klapptür 1-türig, schwarz 87(H)cm	480,00 €
4	GH132 Klapptür 1-türig, schwarz blickdicht 92,5(H)cm	470,00 €

TISCHSERVICE

RESTAURANT, BAR
& HOTEL

MÖBEL

EINWEGARTIKEL
& REINIGUNG

KLEIDUNG
& ARBEITSSCHUHE

KÜCHE

KÜCHENMÖBEL
& TRANSPORT

GERÄTE

KÜHLEN & GEFRIEREN

Polar Bardisplay 2-türig

Halten Sie Ihre besten Produkte gekühlt. Mit Temperaturregler und automatischer Abtauung ausgestattet. Verstellbare Füße.



5



4



1

CB930/CB931
CC601/CE206
GH133

230V
112W
200L

+8°C
+2°C
MAX
+32°C

R600a
75kg

H 92,5cm
B 92cm
T 53,5cm
2
JAHRE
GARANTIE

CF759/DP287

230V
112W
200L

+8°C
+2°C
MAX
+32°C

R600a
72kg

H 87cm
B 92cm
T 53,5cm
2
JAHRE
GARANTIE

- 16,9 x 33cl Flaschenkapazität
- Schwarze Stahl- oder Edelstahlaufseite
- Schiebe- oder Klapptür
- Abschließbare Türen
- Innenbeleuchtung
- 4 verstellbare Roste



Reduzierte
Höhe erhältlich
zum Unterbau-
einsatz

2



3

Art.Nr	Beschreibung	Preis
1	CF759 Schiebetüren 2-türig, schwarz, 87(H)cm	555,00 €
2	DP287 Klapptür 2-türig, schwarz, 87(H)cm	595,00 €
3	CB930 Klapptür 2-türig, schwarz, 92,5(H)cm	555,00 €
4	CB931 Schiebetüren 2-türig, schwarz, 92,5(H)cm	555,00 €
5	CC601 Schiebetüren 2-türig, silberfarbig, 92,5(H)cm	630,00 €
6	CE206 Klapptür 2-türig, Edelstahl 92,5(H)cm	630,00 €
7	GH133 Klapptür 2-türig, schwarz blickdicht, 92,5(H)cm	575,00 €

Polar Barkühlung 3-türig

Halten Sie Ihre besten Produkte gekühlt. Mit Temperaturregler und automatischer Abtauung ausgestattet. Verstellbare Füße. Platzsparendes Schiebetürmodell steht auch zur Verfügung.



1

CB932/CE207/
GH134

230V
137,6W
⚡ **335L**

+8°C
+2°C **MAX
+32°C**

R600a **95kg**

H 92,5cm
B 135cm
T 154cm **2
JAHRE
GARANTIE**

CC605

230V
137,6W
⚡ **335L**

+8°C
+2°C **MAX
+32°C**

R600a **91kg**

H 92,5cm
B 135cm
T 154cm **2
JAHRE
GARANTIE**

- Klapp- oder Schiebetüren mit Doppelglas
- Abschließbare Türen
- Innenbeleuchtung
- 6 verstellbare Roste



2



3

Art.Nr	Beschreibung	Preis
1 CB932	Klapptür 3-türig, schwarz 92,5(H)cm	690,00 €
2 CC605	Schiebetür 3-türig, schwarz 92,5(H)cm	690,00 €
2 CE207	Klapptür 3-türig, Edelstahl 92,5(H)cm	840,00 €
3 GH134	Klapptür 3-türig, schwarz verdeckt 92,5(H)cm	715,00 €

TISCHSERVICE

RESTAURANT, BAR
& HOTEL

MÖBEL

EINWEGARTIKEL
& REINIGUNG

KLEIDUNG
& ARBEITSSCHUHE

KÜCHE

KÜCHENMÖBEL
& TRANSPORT

GERÄTE

KÜHLEN & GEFRIEREN

Polar Barkühlungen

Halten Sie Ihre bestverkauften Produkte gekühlt und verkaufsbereit. Integrierter Temperaturregler und automatisches Abtauen. Zwangsbelüftung ermöglicht schnelle und effiziente Kühlung.



GL186

230V
280W
⚡ **349L**

+10°C
0°C

R600a **89kg**

H 86cm
B 146,2cm
T 51,3cm

2
JAHRE
GARANTIE

GL456

230V
440W
⚡ **698L**

+10°C
0°C

R600a **123kg**

H 86cm
B 254,2cm
T 51,3cm

2
JAHRE
GARANTIE

GL188

230V
440W
⚡ **698L**

+10°C
0°C

R600a **123kg**

H 86cm
B 254,2cm
T 51,3cm

2
JAHRE
GARANTIE

GL455

230V
280W
⚡ **349L**

+10°C
0°C

R600a **89kg**

H 86cm
B 146,2cm
T 51,3cm

2
JAHRE
GARANTIE

GL187

230V
280W
⚡ **536L**

+10°C
0°C

R600a **106kg**

H 86cm
B 200,2cm
T 51,3cm

2
JAHRE
GARANTIE

- Hinter jeder Tür befinden sich 2 Trageroste
- Einstellbare Füße
- Automatisches Abtauen
- Lackierte Stahlausseite und Edelstahlinnenraum
- Zwangsbelüftung

1



3

2

Art.Nr	Beschreibung	Preis
1 GL186	349L 1-türig & 2 Schubladen	1295,00 €
2 GL456	689L 2-türig & 4 Schubladen	1990,00 €
GL188	698L 3-türig & 2 Schubladen	1820,00 €
GL455	349L 4 Schubladen	1550,00 €
3 GL187	536L 6 Schubladen	2095,00 €

Polar Barkühlschränke

Dank der Zwangsbelüftung erreichen die Kühlschränke schnell wieder die eingestellte Temperatur, nachdem die Türen offen waren. Jedes Gerät hat einen integrierten Temperaturregler und eine automatische Abtaufunktion für minimale Wartung.



1

- Lackierter Stahl und Glastüren
- Zwangsbelüftung
- Automatische Abtaufunktion
- Selbstschließende Türen
- Digitales Bedienfeld
- LED-Beleuchtung



2

CS102

230V
190W

350L

+8°C
+2°C

MAX
+32°C

R600a

100kg

H | 86cm
B | 146,2cm
T | 51,3cm

2
JAHRE
GARANTIE

CS103

230V
290W

698L

+8°C
+2°C

MAX
+32°C

R600a

154kg

H | 86cm
B | 254,2cm
T | 51,3cm

2
JAHRE
GARANTIE

Art.Nr	Beschreibung	Preis
1 CS102	2-türig 350L	995,00 €
2 CS103	4-türig 698L	1490,00 €

Polar Flaschenkühler Toplader

Erstklassige Toplader Flaschenkühler mit Schiebedeckel. Mit eingebautem Flaschenöffner und Kappenbehälter.



3

- Stahlgehäuse mit Innerem aus geprägtem Aluminium
- Ventilatorunterstützte Kühlung
- Off-cycle Abtauung
- Digitales Bedienfeld
- Abschließbar

Art.Nr	Beschreibung	Preis
3 CT330	279L 93,5(B)cm	675,00 €
4 CT331	417L 125,5(B)cm	780,00 €
5 CT332	577L 163,4(B)cm	925,00 €

CT330

230V
160W

279L

+8°C
+2°C

MAX
+32°C

R600a

52,5kg

H | 88,8cm
B | 93,5cm
T | 68,7cm

2
JAHRE
GARANTIE

CT331

230V
250W

417L

+8°C
+2°C

MAX
+32°C

R600a

67kg

H | 88,8cm
B | 125,5cm
T | 68,7cm

2
JAHRE
GARANTIE



4



5

CT332

230V
250W

577L

+8°C
+2°C

MAX
+32°C

R600a

78kg

H | 88,8cm
B | 163,4cm
T | 68,7cm

2
JAHRE
GARANTIE

TISCHSERVICE

RESTAURANT, BAR
& HOTEL

MÖBEL

EINWEGARTIKEL
& REINIGUNG

KLEIDUNG
& ARBEITSSCHUHE

KÜCHE

KÜCHENMÖBEL
& TRANSPORT

GERÄTE

KÜHLEN & GEFRIEREN

KÜHLEN & GEFRIEREN / BARKÜHLUNGEN

Polar Barkühlung mit Flaschenkühlbereich für 8 Flaschen

Halten Sie Ihre bestverkauften Produkte gekühlt und verkaufsbereit. Integrierter Temperaturregler und automatisches Abtauen. Zwangsbelüftung ermöglicht schnelle und effiziente Kühlung. Mit Flaschenkühlbereich.



1

GL189/ GL457

230V 280W	380L
+10°C 0°C	MAX +32°C
R134a	95kg
H 86cm B 166,8cm T 57cm	2 JAHRE GARANTIE

- Kapazität 380L
- 2 Türen oder 4 Schubladen & Flaschenkühlbereich für 8 Flaschen
- Einstellbare FüÙe
- Automatisches Abtauen
- Lackierte Stahlaußenseite und Edelstahlinnenraum
- Zwangsbelüftung



2

Art.Nr	Beschreibung	Preis
1 GL189	2-türig & Flaschenkühlbereich	1570,00 €
2 GL457	4-türig & Flaschenkühlbereich	2095,00 €

True Flaschenkühlung

GroÙe Flaschenkühlung, die ein Minimum an Oberfläche einnimmt. Solide Schiebetüren an der Oberseite. Zwangsbelüftung kühlt die oberen Flaschen zuerst. Kein Einbau. Automatische Abtauung mit Heizelement. FCKW-frei. 5 Jahre Garantie auf Kompressor, vor Ort Service, Ersatzteile und Arbeitsstunden.



3

CC237		CC238	
230V 484W	243L	230V 924W	357L
+3,3°C 0°C	MAX +32°C	+3,3°C 0°C	MAX +32°C
R134a	98kg	R134a	118kg
H 84,8cm B 93,4cm T 67,7cm	5 JAHRE GARANTIE	H 84,8cm B 126,1cm T 67,7cm	5 JAHRE GARANTIE

- Außenseite: Vinyl beschichteter Stahl
- Abnehmbarer Öffner und Auffangbehälter
- Kompressor an der Rückseite
- Geliefert mit Abtrennungen



4

Art.Nr	Beschreibung	Preis
3 CC237	264 x 33,5cl Flaschen. Inhalt 243L.	2195,00 €
4 CC238	390x 33,5cl Flaschen. Inhalt 357L.	2245,00 €

Polar Hotelminibarkühlung

Völlig geräuschlose Minibar ideal für Hotelzimmer. Vielseitig und einfach zu installieren. Mit Absorptionskühlsystem und automatischer Abtauung.



- 30L Kapazität
- ABS-Innenseite
- Freistehend oder einbaubar
- Die abschließbare Tür kann seitenvertauscht werden
- 2 Roste & 2 Türablagen



CE322	
230V 60W	30L
+8°C +2°C	MAX +32°C
R717	13kg
H 53cm B 40cm T 41,5cm	2 JAHRE GARANTIE

Art.Nr	Beschreibung	Preis
CE322	30L	175,00 €

True Kühlschrank Tischmodell

Kompaktes Modell mit ausgebalanciertem Kühlsystem zum Frischhalten von Lebensmitteln. Mechanische Steuerung mit Digitalanzeige. Rückseite mit Rollen ausgestattet für einfaches verschieben. FCKW-frei.

- Inhalt 147 Liter
- Edelstahlaußenseite
- Isolierdicke 42mm
- Zwangsbelüftung
- Automatische Abtauung
- 2 verstellbare Roste



CC665	
230V 286W	147L
+3,3°C +0,5°C	MAX +30°C
R290	66kg
H 83,2cm B 61cm T 62,9cm	2 JAHRE GARANTIE

Art.Nr	Beschreibung	Preis
CC665	147L	2095,00 €

Polar Tischmodell 150L Kühl- oder 140L Gefrierschrank



Abschließbare Tischmodelle mit digitaler Temperaturanzeige. Mit Rollen hinten, um unter eine Arbeitsplatte geschoben werden zu können. FCKW-frei.

CD610/CD080		CD611/CD081	
230V 100/150W	150L	230V 150W	140L
+2°C +8°C	MAX +32°C	-10°C -25°C	MAX +32°C
A	KLASSE 4	A	KLASSE 4
R600a	44kg	R600a	44kg
H 85cm B 60cm T 60cm	2 JAHRE GARANTIE	H 85cm B 60cm T 60cm	2 JAHRE GARANTIE

- Außenseite in weiß oder Edelstahl
- Digitale LED-Temperaturanzeige
- Abschließbar

Art.Nr	Beschreibung	Nutzkapazität	Isolierdicke	Jährlicher Energieverbrauch	Preis
1 CD610	150L Kühlschrank weiß	64L	40mm	408 kWh/Jahr	395,00 €
CD611	140L Gefrierschrank weiß	78L	60mm	511 kWh/Jahr	430,00 €
CD080	150L Kühlschrank Edelstahl	64L	40mm	408 kWh/Jahr	485,00 €
2 CD081	140L Gefrierschrank Edelstahl	78L	60mm	511 kWh/Jahr	495,00 €

TISCHSERVICE

RESTAURANT, BAR
& HOTEL

MÖBEL

EINWEGARTIKEL
& REINIGUNGKLEIDUNG
& ARBEITSSCHUHE

KÜCHE

KÜCHENMÖBEL
& TRANSPORT

GERÄTE

KÜHLEN & GEFRIEREN

KÜHLEN & GEFRIEREN / KÜHL- UND GEFRIERSCHRÄNKE

Polar 400L Kühl- oder 365L Gefrierschrank



Kühlung für leichte Nutzung mit digitaler LED-Temperaturanzeige und elektronischer Steuerung. Mit hinteren Rollen für Beweglichkeit. Kühlschrank verfügt über 4 verstellbare Roste und 1 Bodenrost und Gefrierschrank über 7 feste Trageroste. FCKW-frei

- 400 Liter (Kühlschrank) oder 365 Liter (Gefrierschrank) Inhalt
- Außenseite aus Edelstahl oder weißlackiertem Stahl

CD612/ CD082

230V
185W

400L

+2°C
+8°C

MAX
+32°C

C KLASSE 4

R600a 69kg

H 185cm
B 60cm
T 60cm

2 JAHRE GARANTIE

CD613/ CD083

230V
210W

365L

-10°C
-25°C

MAX
+32°C

B KLASSE 4

R600a 74kg

H 185cm
B 60cm
T 60cm

2 JAHRE GARANTIE

Art.Nr	Beschreibung	Nutzkapazität	Isolierdicke	Jährlicher Energieverbrauch	Preis
1 CD612	400L Kühlschrank weiß	238L	40mm	478 kWh/Jahr	650,00 €
1 CD082	400L Kühlschrank Edelstahl	238L	60mm	478 kWh/Jahr	760,00 €
2 CD613	365L Gefrierschrank weiß	258L	40mm	894 kWh/Jahr	710,00 €
2 CD083	365L Gefrierschrank Edelstahl	258L	60mm	894 kWh/Jahr	830,00 €

Polar 600L Kühl- oder Gefrierschrank

2/1 GN-Gerät für leichte Nutzung ausgestattet mit digitaler Anzeige und elektronischer Steuerung. Rückseite mit Rollen für einfaches Verschieben. Kühlschrank verfügt über 4 verstellbare Trageroste und Gefrierschrank über 7 feste Trageroste. FCKW-frei.



- 600 Liter Kapazität
- Außenseite aus Edelstahl oder weißlackiertem Stahl
- 60mm Isolation



CD614/CD084

230V
200W

600L

+2°C
+8°C

MAX
+32°C

C KLASSE 4

R600a 90kg

H 189cm
B 78cm
T 69,5cm

2 JAHRE GARANTIE

CD085

230V
350W

600L

-10°C
-25°C

MAX
+32°C

B KLASSE 4

R600a 95kg

H 189cm
B 78cm
T 69,5cm

2 JAHRE GARANTIE

CD615

230V
350W

600L

-10°C
-25°C

MAX
+32°C

B KLASSE 4

R600a 94kg

H 189cm
B 78cm
T 69,5cm

2 JAHRE GARANTIE

Art.Nr	Beschreibung	Nutzkapazität	Isolierdicke	Jährlicher Energieverbrauch	Preis
3 CD614	600L Kühlschrank weiß	513L	40mm	672 kWh/Jahr	795,00 €
3 CD615	600L Gefrierschrank weiß	469L	60mm	988 kWh/Jahr	895,00 €
4 CD084	600L Kühlschrank Edelstahl	513L	40mm	672 kWh/Jahr	895,00 €
4 CD085	600L Gefrierschrank Edelstahl	469L	60mm	988 kWh/Jahr	965,00 €

Polar Patisseriekühlschrank



Kompakte und abschließbare Ausführung für leichte Nutzung mit Platz für 6 Patisserieroste (600x400mm). Umluftkühlung. Digitale LED-Temperaturanzeige.



GL185	230V 185W	522L
+8°C 0°C	MAX +32°C	
C	KLASSE 4	
R600a	90kg	
H 172cm B 77,7cm T 71,5cm	2 JAHRE GARANTIE	

- Geliefert mit 6 Schienensets
- Umluftkühlung
- Automatisches Abtauen
- Außenseite aus weißlackiertem Stahl und Innenraum aus ABS

Art.Nr	Beschreibung	Nutzkapazität	Jährlicher Energieverbrauch	Preis
GL185	522L Kühlschrank weiß	410L	624 kWh/Jahr	1090,00 €

Polar Kühl- oder Gefrierschrank mit Bäckereimaßen

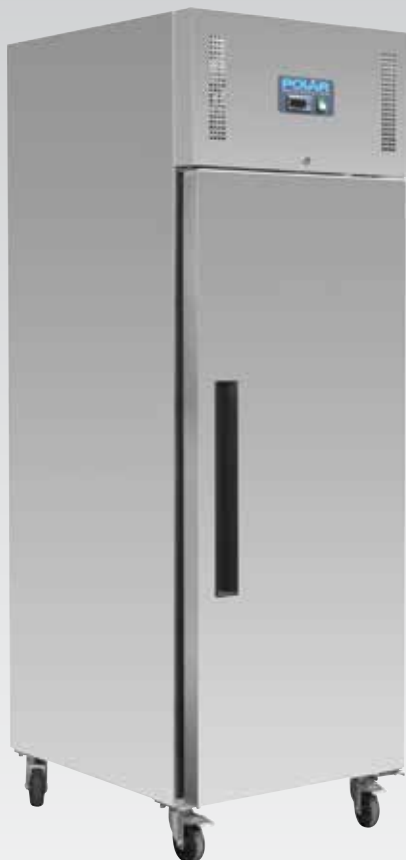

Abschließbares Standmodell für 18 Trageroste mit Bäckereimaßen (600x400mm). Zwangsbelüftung ermöglicht schnelle und effiziente Kühlung und macht es ideal für alle vielbeschäftigten Küchen. Vollautomatische Steuerung mit konstanter Digitalanzeige.

- Geliefert mit 10 Schienensets
- Zwangsbelüftung
- Selbstschließende Tür
- Automatisches Abtauen
- Außen- und Innenseite aus Edelstahl

GL180	230V 350W	850L
+8°C +2°C	MAX +43°C	
C	KLASSE 4	
R290	143kg	
H 201cm B 74cm T 99cm	2 JAHRE GARANTIE	

GL181	230V 750W	850L
-18°C -22°C	MAX +43°C	
E	KLASSE 5	
R290	152kg	
H 201cm B 74cm T 99cm	2 JAHRE GARANTIE	

Art.Nr	Beschreibung	Nutzkapazität	Jährlicher Energieverbrauch	Preis
GL180	850L Kühlschrank	619L	790 kWh/Jahr	1635,00 €
GL181	850L Gefrierschrank	619L	3643 kWh/Jahr	1965,00 €

TISCHSERVICE

RESTAURANT, BAR
& HOTEL

MÖBEL

EINWEGARTIKEL
& REINIGUNGKLEIDUNG
& ARBEITSSCHUHE

KÜCHE

KÜCHENMÖBEL
& TRANSPORT

GERÄTE

KÜHLEN & GEFRIEREN

KÜHLEN & GEFRIEREN / KÜHL- UND GEFRIERSCHRÄNKE

Polar 600L Kühl- oder Gefrierschrank

Abschließbare Schränke mit Platz für bis zu 10 2/1 GN-Behälter 10cm tief. Für leichte bis mittelschwere Nutzung in Küche und Cateringbereichen. Vollautomatische Steuerung mit konstanter digitaler Anzeige. Teilweise Abtauung in Zeitintervallen. Manuelle Abtauung regelmäßig notwendig. Feststellbare Rollen. FCKW-frei.

- 600L (10 x 2/1 GN-Behälter) Kapazität
- Edelstahlaußenseite & Aluminiuminnenseite
- 60mm Isolierung
- Umluftkühlung
- 3 verstellbare Roste & 1 Bodenrost



G592	230V 300W	600L
⬆️	+8°C -2°C	MAX +32°C
C	KLASSE 4	
R600a	135kg	
H 200cm B 68cm T 81,5cm	2 JAHRE GARANTIE	

G593	230V 600W	600L
⬆️	-10°C -20°C	MAX +32°C
D	KLASSE 4	
R290	135kg	
H 200cm B 68cm T 81,5cm	2 JAHRE GARANTIE	

Art.Nr	Beschreibung	Nutzkapazität	Isolierdicke	Jährlicher Energieverbrauch	Preis
G592	600L Kühlschrank Edelstahl	376L	60mm	434 kWh/Jahr	1155,00 €
G593	600L Gefrierschrank Edelstahl	376L	60mm	2054 kWh/Jahr	1420,00 €
AB411	Ersatzrost	-	-	-	15,00 €
S403	Schienenset	-	-	-	15,00 €

Polar Lagerkühl- oder Lagergefrierschrank

Preisgünstiges Gerät mit selbstschließender und abschließbarer Tür für leichte bis mittelschwere Nutzung in Küchen- & Cateringbereichen. Vollautomatische Steuerung mit digitaler Anzeige. Teilweise Abtauung in Zeitintervallen. Manuelle Abtauung regelmäßig notwendig. Einfach zu reinigen mit herausnehmbarem Filtereinsatz. Ausgestattet mit feststellbaren Rollen. FCKW-frei.



- Außenseite aus Edelstahl und Innenseite aus Aluminium
- 60mm Isolierung
- Umluftkühlung
- 3 verstellbare Roste & 1 Bodenrost

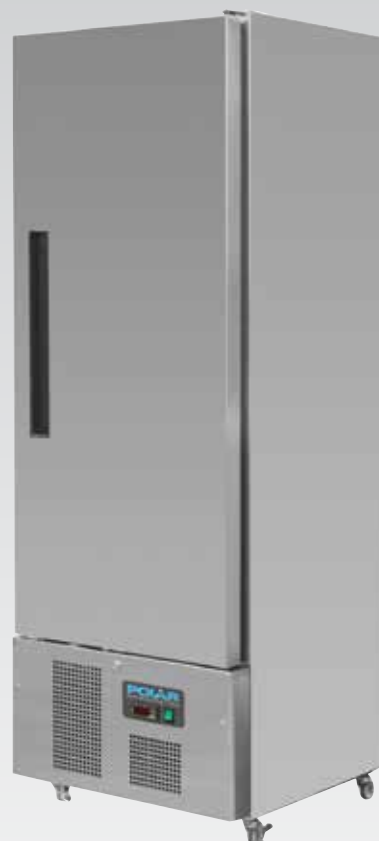

G590	230V 250W	440L
⬆️	+8°C -2°C	MAX +32°C
C	KLASSE 4	
R600a	113kg	
H 195cm B 68,5cm T 71cm	2 JAHRE GARANTIE	

G591	230V 550W	440L
⬆️	-10°C -20°C	MAX +32°C
D	KLASSE 4	
R290	113kg	
H 195cm B 68,5cm T 71cm	2 JAHRE GARANTIE	

Art.Nr	Beschreibung	Nutzkapazität	Isolierdicke	Jährlicher Energieverbrauch	Preis
G590	440L Kühlschrank	313L	60mm	409 kWh/Jahr	1095,00 €
G591	440L Gefrierschrank	313L	60mm	1869 kWh/Jahr	1195,00 €
AB379	Ersatzrost 530mm	-	-	-	15,00 €
S402	Schienenset	-	-	-	15,00 €

True Kühl- oder Gefrierschrank



Abschließbar mit einem großen, ausbalanciertem Kühlsystem um die Temperatur schnell wieder herzustellen. Gute Zellenisolation, Innenbeleuchtung und einfach zu reinigen. Ausgestattet mit Rollen für einfaches verschieben (Montage erforderlich). FCKW-frei.

- Inhalt 538L oder 588L
- Edelstahlfront mit Seiten und Innenraum aus Aluminium
- Isolierung 42mm
- Zwangsbelüftung
- Automatische Abtauung
- 4 Roste

CC224	
230V 560W	588L
+3,3°C +0,5°C	MAX +43°C
C	KLASSE 5
R290	112kg
H 207,4cm B 68,6cm T 75cm	5 JAHRE GARANTIE

Art.Nr	Beschreibung	Nutzkapazität	Jährlicher Energieverbrauch	Preis
CC224	588L Kühlschrank	445L	549 kWh/Jahr	3385,00 €

True Professioneller Kühl- oder Gefrierschrank

Abschließbar mit einem ausbalanciertem Kühlsystem, welches dafür sorgt die Temperatur schneller zu erreichen und zu halten. Dadurch bleiben Lebensmittel länger frisch und Kosten werden eingespart. Sehr gute Qualität. Schaumisolation, runde Ecken für eine einfache Reinigung und Innenbeleuchtung. Ausgestattet mit Rollen für einfaches verschieben. FCKW-frei.

- Inhalt 991 Liter
- Edelstahlfront mit Seiten und Innenraum aus Aluminium
- 42mm Isolierung
- Zwangsbelüftung
- Automatische Abtauung
- 8 verstellbare Roste



CC226	
230V 572W	991L
+3,3°C +0,5°C	MAX +43°C
E	KLASSE 4
R134a	155kg
H 207,4cm B 100,4cm T 75cm	5 JAHRE GARANTIE

CC227	
230V 924W	991L
-18°C -20°C	MAX +43°C
C	KLASSE 5
R404a	175kg
H 207,4cm B 100,4cm T 75cm	5 JAHRE GARANTIE

Art.Nr	Beschreibung	Preis
CC226	991L Kühlschrank	4050,00 €
CC227	991L Gefrierschrank	5125,00 €

TISCHSERVICE

RESTAURANT, BAR
& HOTEL

MÖBEL

EINWEGARTIKEL
& REINIGUNGKLEIDUNG
& ARBEITSSCHUHE

KÜCHE

KÜCHENMÖBEL
& TRANSPORT

GERÄTE

KÜHLEN & GEFRIEREN

KÜHLEN & GEFRIEREN / KÜHL- UND GEFRIERSCHRÄNKE

Polar Kühl- oder Gefrierschrank 2/1 GN

Professionelle Kühl- oder Gefrierschränke für maximal 10 2/1 GN Behälter, 100mm tief. Schnelle und effektive Kühlung mit vollautomatischer Steuerung und digitaler Anzeige. Automatische Abtauung mit Heizelement und feststellbaren Rollen. FCKW-frei.



- Kapazität 650L (10 x 2/1 GN)
- Innenseite & Außenseite aus Edelstahl
- 70mm Isolierung
- Zwangsbelüftung
- 3 verstellbare Roste



U632

230V
250W

650L

+8°C
-2°C

MAX
+43°C

C

KLASSE
5

R600a

134kg

H | 201cm
B | 74,5cm
T | 83,5cm

2
JAHRE
GARANTIE

U633

230V
550W

650L

-18°C
-22°C

MAX
+43°C

D

KLASSE
5

R290

138kg

H | 201cm
B | 74,5cm
T | 83,5cm

2
JAHRE
GARANTIE

Art.Nr	Beschreibung	Nutzkapazität	Isolierdicke	Jährlicher Energieverbrauch	Preis
U632	650L Kühlschrank	358L	70mm	475 kWh/Jahr	1460,00 €
U633	650L Gefrierschrank	404L	70mm	2208 kWh/Jahr	1665,00 €

Polar Zweitürige Slimline Kühlungen

Slimline zweitürige Kühlungen ideal bei wenig Raum. Das am Boden platzierte Kühlsystem saugt die Luft aus dem kältesten Teil der Küche. Abschließbare und selbstschließende Türen. Geeignet für leichte bis mittlere Nutzung. Ausgestattet mit vollautomatischem Regler.



- 960L Inhalt
- Edelstahlgehäuse, Aluminiuminnenseite
- Feststellbare Rollen
- FCKW-frei
- Digitaldisplay
- Automatische Abtauung
- 6 verstellbare Roste & 2 Bodenroste



GD879

230V
800W

960L

+8°C
-2°C

MAX
+32°C

C

KLASSE
4

R290

165kg

H | 200cm
B | 134cm
T | 71cm

2
JAHRE
GARANTIE

GD880

230V
870W

960L

-10°C
-20°C

MAX
+32°C

D

KLASSE
4

R290

165kg

H | 201cm
B | 134cm
T | 71cm

2
JAHRE
GARANTIE

Art.Nr	Beschreibung	Nutzkapazität	Isolierdicke	Jährlicher Energieverbrauch	Preis
GD879	960L Kühlschrank	671L	60mm	650 kWh/Jahr	1530,00 €
GD880	960L Gefrierschrank	671L	60mm	3316 kWh/Jahr	1750,00 €
AB379	Ersatzrost 530mm	-	-	-	15,00 €

Polar Professioneller 1300L Kühl- oder Gefrierschrank



Professioneller Schrank für maximal 20 2/1 GN-Behälter 10cm tief. Zwangsbelüftung bietet eine schnelle und effektive Kühlung, und ist deshalb ideal für vielbeschäftigte Küchen. Vollautomatische Steuerung mit digitaler Anzeige. Automatische Abtauung mit Heizelement und feststellbaren Rollen. FCKW-frei.



- 1300 Liter (20 x 2/1 GN-Behälter) Kapazität
- Innenseite & Außenseite aus Edelstahl
- 70mm Isolierung
- Zwangsbelüftung
- 6 verstellbare Roste

U634	230V 800W	1300L
+8°C -2°C	MAX +43°C	
C	KLASSE 5	
R290	198kg	
H 201cm B 148,5cm T 83,5cm	2 JAHRE GARANTIE	
U635	230V 1000W	1300L
-18°C -22°C	MAX +43°C	
D	KLASSE 5	
R290	198kg	
H 201cm B 148,5cm T 83,5cm	2 JAHRE GARANTIE	

Art.Nr	Beschreibung	Nutzkapazität	Isolierdicke	Jährlicher Energieverbrauch	Preis
U634	1300L Kühlschranks	934L	70mm	796 kWh/Jahr	2085,00 €
U635	1300L Gefrierschrank	934L	70mm	4437 kWh/Jahr	2290,00 €

Polar 1- oder 2-türige Kühlvitrine mit Glastür



Abschließbare Kühlung mit Glastür. Ideal für Metzgereien oder Bauernhofläden. Vollautomatische Steuerung mit digitaler Anzeige. Feststellbare Räder.

- 600L oder 1200L Kapazität
- Edelstahlkonstruktion
- Umluftkühlung
- Verstellbare Roste
- Vollautomatische Steuerung mit digitaler Anzeige
- Automatische Abtaufunktion
- Geeignet für 2/1 GN-Behälter (10cm tief)



CW197	230V 300W	600L
+8°C +2°C	MAX +32°C	
R600a	135kg	
H 201cm B 68cm T 80cm	2 JAHRE GARANTIE	
CW198	230V 600W	1200L
+8°C +2°C	MAX +32°C	
R290	180kg	
H 201cm B 134cm T 80cm	2 JAHRE GARANTIE	

Art.Nr	Beschreibung	Nutzkapazität	Isolierdicke	Preis
CW197	600L Eintürig	376L	60mm	1395,00 €
CW198	1200L Zweitürig	770L	60mm	1935,00 €

TISCHSERVICE

RESTAURANT, BAR
& HOTEL

MÖBEL

EINWEGARTIKEL
& REINIGUNGKLEIDUNG
& ARBEITSSCHUHE

KÜCHE

KÜCHENMÖBEL
& TRANSPORT

GERÄTE

KÜHLEN & GEFRIEREN

Polar 1200L Kühl- oder Gefrierschränke

Abschließbare Schränke mit Platz für bis zu 20 2/1GN-Behälter 100mm tief. Vollautomatische Steuerung mit digitaler Anzeige. Teilweise Abtauung in Zeitintervallen. Manuelle Abtauung regelmäßig notwendig. Feststellbare Rollen. FCKW-frei.



1 Außen weiß



2 Außen Edelstahl

- 1200L (20 x 2/1 Gastronorm) Kapazität
- Außenseite aus Edelstahl oder weißem Stahl und Aluminiuminnenseite
- 60mm Isolation
- Umluftkühlung
- 6 verstellbare Roste & 2 Bodenroste

CC663/ G594

230V 600W	1200L
+8°C -2°C	MAX +32°C
C	KLASSE 4
R290	180kg
H 200cm B 134cm T 81,5cm	2 JAHRE GARANTIE

CD616/ G595

230V 700W	1200L
-10°C -20°C	MAX +32°C
D	KLASSE 4
R290	180kg
H 200cm B 134cm T 81,5cm	2 JAHRE GARANTIE



Höhenverstellbare
Trageroste



Gastronormgröße



Erneuerbare Dichtungen



Umluftkühlung für eine
gleichmäßige
Verteilung der kalten Luft

Art.Nr	Beschreibung	Nutzkapazität	Isolierdicke	Jährlicher Energieverbrauch	Preis
1 CC663	1200L Kühlschrank weiß	770L	60mm	675 kWh/Jahr	1260,00 €
CD616	1200L Gefrierschrank weiß	770L	60mm	3676 kWh/Jahr	1495,00 €
G594	1200L Kühlschrank Edelstahl	770L	60mm	675 kWh/Jahr	1575,00 €
2 G595	1200L Gefrierschrank Edelstahl	770L	60mm	3676 kWh/Jahr	1855,00 €
AB411	Ersatzrost	-	-	-	15,00 €
S403	Schienenset	-	-	-	15,00 €

Polar Kühl- oder Gefrierschrank mit geteilter Tür



Kühlschrank und Gefrierschrank mit 50/50 geteilter Tür. Praktische Einteilung für Schnelldreher, die im oberen Teil untergebracht werden und deshalb auch nur die obere Tür zu öffnen ist. Dadurch kommt das Gerät schneller wieder auf die gewünschte Temperatur. Für den leichten bis mittleren Gebrauch in gewerblichen Küchen. Mit feststellbaren Rollen.

- 600L (10 x GN2/1, 10cm tief)
- Edelstahlgehäuse, von Innenverkleidung aus Aluminium
- Umluftkühlung
- Vollautomatische Steuerung mit digitaler Anzeige
- Kühlung mit automatischer Abtaufunktion
- 3 verstellbare Roste und ein Bodenrost

CW193	230V 300W	600L
-2°C +8°C	MAX +32°C	
C	KLASSE 4	
R600a	135kg	
H 201cm B 68cm T 80cm	2 JAHRE GARANTIE	
CW194	230V 600W	600L
-10°C -20°C	MAX +32°C	
D	KLASSE 4	
R290	135kg	
H 201cm B 68cm T 80cm	2 JAHRE GARANTIE	

Art.Nr	Beschreibung	Nutzkapazität	Isolierdicke	Jährlicher Energieverbrauch	Preis
CW193	600L Kühlschrank	376L	60mm	455 kWh/Jahr	1355,00 €
CW194	600L Gefrierschrank	376L	60mm	2054 kWh/Jahr	1560,00 €

Polar Kühl- oder Gefrierschrank mit doppelt geteilten Türen



Kühlschrank und Gefrierschrank mit 50/50 geteilten Türen. Praktische Einteilung für Schnelldreher, die im oberen Teil untergebracht werden und deshalb auch nur die obere Tür zu öffnen ist. Dadurch kommt das Gerät schneller wieder auf die gewünschte Temperatur. Für den leichten bis mittleren Gebrauch in gewerblichen Küchen. Mit feststellbaren Rollen.

- 1200L (20 x GN2/1, 10cm tief)
- Edelstahlgehäuse, von innen Aluminium
- Umluftkühlung
- Vollautomatische Steuerung mit digitaler Anzeige
- Kühlung mit automatischer Abtaufunktion
- 6 verstellbare Roste und 2 Bodenroste

CW195	230V 600W	1200L
+8°C -2°C	MAX +32°C	
C	KLASSE 4	
R290	180kg	
H 201cm B 134cm T 80cm	2 JAHRE GARANTIE	
CW196	230V 700W	1200L
-10°C -20°C	MAX +32°C	
D	KLASSE 4	
R290	180kg	
H 201cm B 134cm T 80cm	2 JAHRE GARANTIE	

Art.Nr	Beschreibung	Nutzkapazität	Isolierdicke	Jährlicher Energieverbrauch	Preis
CW195	1200L Kühlschrank	770L	60mm	675 kWh/Jahr	1875,00 €
CW196	1200L Gefrierschrank	770L	60mm	3676 kWh/Jahr	2085,00 €

TISCHSERVICE

RESTAURANT, BAR
& HOTEL

MÖBEL

EINWEGARTIKEL
& REINIGUNGKLEIDUNG
& ARBEITSSCHUHE

KÜCHE

KÜCHENMÖBEL
& TRANSPORT

GERÄTE

KÜHLEN & GEFRIEREN

KÜHLEN & GEFRIEREN / KÜHLTISCHE

Polar Thekenkühlschrank 1 Tür & 2 Schubladen

Thekenkühlschrank mit Edelstahl-arbeitsfläche. Geeignet für 5 x 1/1 GN-Behälter 10cm tief. Platzsparender Kompressor/Kondensator im unteren Bereich. Vollautomatische Steuerung mit digitaler Anzeige. Teilweise Abtauung in Zeitintervallen. Manuelle Abtauung regelmäßig notwendig. FCKW-frei.



U637	
230V 230W ⚡	240L
+8°C +2°C	MAX +32°C
C	KLASSE 4
R600a	74kg
H 88cm B 90cm T 70cm	2 JAHRE GARANTIE

- 240L (5 x 1/1 GN) Kapazität
- Innenseite & Außenseite aus Edelstahl
- 35mm Isolierung
- Umluftkühlung
- 1 verstellbares Rost & 1 Bodenrost

Art.Nr	Beschreibung	Nutzkapazität	Isolierdicke	Jährlicher Energieverbrauch	Preis
U637	1 Tür & 2 Schubladen	161L	60mm	882 kWh/Jahr	1095,00 €
AB385	Ersatzrost 70cm	-	-	-	15,00 €
S404	Schienenset 70cm	-	-	-	15,00 €

Polar Thekenkühlschrank 4 Schubladen

Thekenkühlschrank mit Edelstahl-arbeitsfläche. Geeignet für 4 x 1/1 GN-Behälter 10cm tief. Platzsparender Kompressor/Kondensator im unteren Bereich. Vollautomatische Steuerung mit digitaler Anzeige. Teilweise Abtauung in Zeitintervallen. Manuelle Abtauung regelmäßig notwendig. FCKW-frei.



U638	
230V 230W ⚡	240L
+8°C +2°C	MAX +32°C
C	KLASSE 4
R600a	74kg
H 88cm B 90cm T 70cm	2 JAHRE GARANTIE

- 240L (4 x 1/1 GN) Kapazität
- Innenseite & Außenseite aus Edelstahl
- 35mm Isolierung
- Umluftkühlung
- 4 x Schubladen

Art.Nr	Beschreibung	Nutzkapazität	Isolierdicke	Jährlicher Energieverbrauch	Preis
U638	4 Schubladen	130L	60mm	821 kWh/Jahr	1355,00 €

Polar GN Thekenschränke

Thekenkühlschrank mit Edelstahl- oder Marmorarbeitsfläche. Geeignet für 6 x 1/1 GN-Behälter 10cm tief. Platzsparender Kompressor im unteren Bereich. Vollautomatische Steuerung mit digitaler Anzeige. Teilweise Abtauung in Zeitintervallen. Manuelle Abtauung regelmäßig notwendig. FCKW-frei.



4

U636
 230V
 230W
 ⚡
240L
 +8°C
 +2°C
 MAX +32°C
C
 KLASSE 4
 R600a
 72kg
 H | 88cm
 B | 90cm
 T | 70cm
 2 JAHRE GARANTIE

CL108
 230V
 155W
 ⚡
240L
 +8°C
 +2°C
 MAX +32°C
C
 KLASSE 4
 R600a
 97kg
 H | 88cm
 B | 90cm
 T | 70cm
 2 JAHRE GARANTIE

G622
 230V
 230W
 ⚡
368L
 +8°C
 +2°C
 MAX +32°C
C
 KLASSE 4
 R600a
 110kg
 H | 88cm
 B | 137cm
 T | 70cm
 2 JAHRE GARANTIE

CL109
 230V
 235W
 ⚡
368L
 +8°C
 +2°C
 MAX +32°C
C
 KLASSE 4
 R600a
 145kg
 H | 88cm
 B | 137cm
 T | 70cm
 2 JAHRE GARANTIE

- 240L (6 x 1/1 GN) Kapazität
- Innenseite & Außenseite aus Edelstahl
- Teilweise Abtauung in Zeitintervallen. Manuelle Abtauung regelmäßig notwendig.
- Umluftkühlung
- 2 verstellbare Roste & 2 Bodenroste



3 Marmor Arbeitsfläche

Art.Nr	Beschreibung	Nutzkapazität	Jährlicher Energieverbrauch	Preis
U636	240L 2-türige Kühlung Edelstahl Arbeitsfläche	201L	932 kWh/Jahr	875,00 €
CL108	240L 2-türige Kühlung Marmor Arbeitsfläche	201L	932 kWh/Jahr	970,00 €
G622	368L 3-türige Kühlung Edelstahl Arbeitsfläche	308L	1150 kWh/Jahr	985,00 €
CL109	368L 3-türige Kühlung Marmor Arbeitsfläche	308L	1150 kWh/Jahr	1095,00 €
AB385	Ersatzrost 70cm	-	-	15,00 €
S404	Schienenst 70cm	-	-	15,00 €

TISCHSERVICE

RESTAURANT, BAR & HOTEL

MÖBEL

EINWEGARTIKEL & REINIGUNG

KLEIDUNG & ARBEITSSCHUHE

KÜCHE

KÜCHENMÖBEL & TRANSPORT

GERÄTE

KÜHLEN & GEFRIEREN

KÜHLEN & GEFRIEREN / KÜHLTISCHE

Polar Kühltheke mit Patisseriemaßen

Professionelle Thekenkühlung, die auch zusätzliche Arbeitsfläche bietet. Automatisches Abtauen mit Digitalanzeige. Geliefert mit feststellbaren Rädern für einfache Manövrierbarkeit. Für Patisserieroste (600x400mm) geeignet (max. 7 Stück pro Tür).



1



2

- Geliefert mit 1 Schienenset pro Tür
- Umluftkühlung für eine bessere Luftzirkulation
- Selbstschließende Tür
- Automatische Abschaltung beim Abtauen
- Außen- und Innenseite aus Edelstahl

GL183

230V 350W	427L
+8°C +2°C	MAX +43°C
B	KLASSE 5
R600a	140kg
H 86cm B 151cm T 80cm	2 JAHRE GARANTIE

GL184

230V 350W	634L
+8°C +2°C	MAX +43°C
C	KLASSE 5
R600a	152kg
H 86cm B 202cm T 80cm	2 JAHRE GARANTIE

Art.Nr	Beschreibung	Nutzkapazität	Jährlicher Energieverbrauch	Preis
1 GL183	427L 2-türig	290L	709,195 kWh/Jahr	1525,00 €
2 GL184	634L 3-türig	444L	1330,425 kWh/Jahr	1745,00 €

Polar Thekenkühlschrank 2 Schubladen



3

Platzsparender Thekenkühlschrank. Ausgestattet mit zwei Edelstahlschubladen für 1/1 GN-Behälter mit einer Tiefe von 150mm. Vollautomatische Abtaufunktion und ausgestattet mit digitaler Anzeige.

GD873

230V 350W	282L
+8°C -2°C	MAX +32°C
C	KLASSE 5
R600a	108kg
H 85cm B 136cm T 70cm	2 JAHRE GARANTIE

GD874

230V 350W	417L
+8°C -2°C	MAX +32°C
C	KLASSE 5
R600a	144kg
H 86cm B 180cm T 70cm	2 JAHRE GARANTIE

- Edelstahl
- Feststellbare Rollen
- Zwangsbelüftung
- FCKW-frei



4

Art.Nr	Beschreibung	Nutzkapazität	Jährlicher Energieverbrauch	Gastronorm Inhalt	Preis
3 GD873	228L 1-türig	171L	737 kWh/Jahr	2x 1/1 GN (150mm tief) in den Schubladen und 4x 1/1 GN (100mm tief) in dem Fach hinter der Tür	1530,00 €
4 GD874	417L 2-türig	284L	933,67 kWh/Jahr	2x 1/1 GN (150mm tief) in den Schubladen und 8x 1/1 GN (100mm tief) in dem Fach hinter der Tür	1750,00 €
AB385	Ersatzrost 70cm	-	-	-	15,00 €
S404	Schienenset 70cm	-	-	-	15,00 €

Thekenschränke sind mit Kühl- oder Gefrierbereich ausgestattet und sparen dank ihrer Arbeitsfläche Raum in der Küche. Komplett automatische Abtauung mit Heizelement und digitaler Anzeige. FCKW-frei. Ausgestattet mit sperrbaren Schwenkrädern für einfaches Verschieben, 70cm Modelle sind für GN-Behälter geeignet.



1



2

- 2- oder 3-türig
- Innenseite & Außenseite aus Edelstahl
- 50mm Isolierung
- Zwangsbelüftung
- 1 verstellbares Rost pro Tür

Thekenschränk 2-türig

Art.Nr	Beschreibung	Nutzkapazität	Isolierdicke	Jährlicher Energieverbrauch	Preis
G377	60cm/228L 2-türige Kühlung	166L	60mm	715 kWh/Jahr	1310,00 €
G596	70cm/282L 2-türige Kühlung	205L	50mm	724 kWh/Jahr	1310,00 €
G599	70cm/282L 2-türiger Gefrierer	205L	60mm	3014 kWh/Jahr	1530,00 €
DL914	70cm/282L 2-türige Kühlung	205L	50mm	724 kWh/Jahr	1420,00 €
DL916	70cm/282L 2-türiger Gefrierer	205L	50mm	2537 kWh/Jahr	1530,00 €
AB385	Ersatzrost 70cm	-	-	-	15,00 €
S404	Schienenrost 70cm	-	-	-	15,00 €

Thekenschränk 3-türig

Art.Nr	Beschreibung	Nutzkapazität	Isolierdicke	Jährlicher Energieverbrauch	Preis
G378	60cm/339L 3-türige Kühlung	310L	60mm	896 kWh/Jahr	1480,00 €
G597	70cm/417L 3-türige Kühlung	358L	50mm	894 kWh/Jahr	1465,00 €
G600	70cm/417L 3-türiger Gefrierer	358L	60mm	3706 kWh/Jahr	1750,00 €
DL915	70cm/417L 3-türige Kühlung mit Aufkantung	358L	70mm	894 kWh/Jahr	1640,00 €
DL917	70cm/417L 3-türiger Gefrierer mit Aufkantung	358L	60mm	3197 kWh/Jahr	1750,00 €
AB385	Ersatzrost 70cm	-	-	-	15,00 €
S404	Schienenrost 70cm	-	-	-	15,00 €

G377		G596		G599	
230V 230W	228L	230V 350W	282L	230V 750W	282L
+8°C -2°C	MAX +43°C	+8°C -2°C	MAX +43°C	-10°C -20°C	MAX +32°C
B	KLASSE 5	B	KLASSE 5	E	KLASSE 4
R600a	88kg	R600a	98kg	R290	98kg
H 86cm B 136cm T 60cm	2 JAHRE GARANTIE	H 86cm B 136cm T 70cm	2 JAHRE GARANTIE	H 86cm B 136cm T 70cm	2 JAHRE GARANTIE

DL914		DL916	
230V 350W	282L	230V 470W	282L
+8°C -2°C	MAX +43°C	-10°C -20°C	MAX +32°C
B	KLASSE 5	D	KLASSE 4
R600a	108kg	R290	108kg
H 96cm B 136cm T 70cm	2 JAHRE GARANTIE	H 96cm B 136cm T 70cm	2 JAHRE GARANTIE

G378		G597		G600	
230V 230W	339L	230V 350W	417L	230V 750W	417L
+8°C -2°C	MAX +43°C	+8°C -2°C	MAX +43°C	-10°C -20°C	MAX +32°C
B	KLASSE 5	B	KLASSE 5	D	KLASSE 4
R600a	125kg	R600a	134kg	R290	136kg
H 86cm B 179,5cm T 60cm	2 JAHRE GARANTIE	H 86cm B 179,5cm T 70cm	2 JAHRE GARANTIE	H 86cm B 180cm T 70cm	2 JAHRE GARANTIE

DL915		DL917	
230V 350W	417L	230V 750W	417L
+8°C -2°C	MAX +43°C	-10°C -20°C	MAX +32°C
B	KLASSE 5	D	KLASSE 4
R600a	151kg	R290	151kg
H 95cm B 179,5cm T 70cm	2 JAHRE GARANTIE	H 96cm B 179,5cm T 70cm	2 JAHRE GARANTIE

TISCHSERVICE

RESTAURANT, BAR
& HOTEL

MÖBEL

EINVEIGARTIKEL
& REINIGUNG

KLEIDUNG
& ARBEITSSCHUHE

KÜCHE

KÜCHENMÖBEL
& TRANSPORT

GERÄTE

KÜHLEN & GEFRIEREN

KÜHLEN & GEFRIEREN / KÜHLTISCHE

Polar Kühlische mit Schubladen

Mit den 1/1 GN kompatiblen Schubladen halten Sie große Mengen fertig zum Verarbeiten und Servieren. Zwei der vier Rollen können entriegelt werden, damit die Tische einfach verschoben werden können. Hergestellt aus strapazierfähigem Edelstahl.



- Edelstahlkonstruktion
- Zwangsbelüftung
- Automatische Abtauung
- Digitales Bedienfeld

DA546		DA548	
230V 1,8A	124L	230V 1,8A	465L
+8°C -2°C	MAX +43°C	+8°C -2°C	MAX +43°C
B	KLASSE 5	B	KLASSE 5
R600a	69kg	R600a	118kg
H 86cm B 92,5cm T 70cm	2 JAHRE GARANTIE	H 86cm B 179,5cm T 70cm	2 JAHRE GARANTIE
DA547		DA549	
230V 1,8A	314L	230V 1,8A	616L
+8°C -2°C	MAX +43°C	+8°C -2°C	MAX +43°C
B	KLASSE 5	C	KLASSE 5
R600a	164kg	R600a	193kg
H 86cm B 136cm T 70cm	2 JAHRE GARANTIE	H 86cm B 223cm T 70cm	2 JAHRE GARANTIE

Art.Nr	Beschreibung	Nutzkapazität	Jährlicher Energieverbrauch	Preis
1 DA546	2 Schubladen	59L	638 kWh/Jahr	1495,00 €
2 DA547	4 Schubladen	118L	724 kWh/Jahr	1695,00 €
3 DA548	6 Schubladen	230L	813 kWh/Jahr	2165,00 €
4 DA549	8 Schubladen	366L	1358 kWh/Jahr	2695,00 €

Polar Kühlische

Perfekt für kommerzielle Küchen mit beschränktem Platz - die Kühlische von Polar bieten gekühlte Lagerung und Thekenplatz für andere Geräte wie Grillplatten und elektrische Kochplatten.



- Edelstahlkonstruktion
- Zwangsbelüftung
- Automatische Abtauung
- Digitales Bedienfeld
- Selbstschließende Türen

DA462		DA464	
230V 1,8A	214L	230V 1,8A	420L
+8°C -2°C	MAX +32°C	+8°C -2°C	MAX +32°C
B	KLASSE 5	C	KLASSE 4
R600a	82kg	R600a	130kg
H 65cm B 136cm T 70cm	2 JAHRE GARANTIE	H 65cm B 223cm T 70cm	2 JAHRE GARANTIE
DA463		DA465	
230V 1,8A	317L	230V 1,8A	317L
+8°C -2°C	MAX +32°C	+8°C -2°C	MAX +32°C
B	KLASSE 4	C	KLASSE 4
R600a	106kg	R600a	136kg
H 65cm B 179,5cm T 70cm	2 JAHRE GARANTIE	H 65cm B 179,5cm T 70cm	2 JAHRE GARANTIE

Art.Nr	Beschreibung	Nutzkapazität	Jährlicher Energieverbrauch	Preis
5 DA462	214L 2-türig	127L	708 kWh/Jahr	1040,00 €
DA463	317L 3-türig	194L	795 kWh/Jahr	1240,00 €
DA464	420L 4-türig	262L	923 kWh/Jahr	1460,00 €
6 DA465	317L 6 Schubladen	138L	923 kWh/Jahr	2185,00 €

Polar Polar Gekühlte Buffet-Theke

Ansprechende gekühlte Buffet-Theke mit Rollen für ein einfaches Manövrieren. Lampen im oberen Schirm sorgen für eine optimale Darbietung Ihrer Speisen. Für alle Kombinationen von GN-Behältern bis zu einer Tiefe von 150mm (4 x GN1/1). Mit elektrischer Temperaturkontrolle. Holzkonstruktion sorgt für ein gemütliches Flair.



CR899

230V 170W	257L
R600a	118kg
H 133,8cm B 149cm T 76,6cm	2 JAHRE GARANTIE



- Zwei Ablagen unten für zusätzlichen Lagerraum
- Edelstahlensatz mit Platz für bis zu 4x GN1/1
- Ausziehbarer beleuchteter Niesschutz
- Elektrische Temperaturkontrolle

Art.Nr	Preis
CR899	1695,00 €

Polar Pizzakühltische mit Marmorfläche

Robuste und beständige Kühltische mit Marmorarbeitsfläche, die ideal ist zum Ausrollen von Pizzateig. Die gekühlten Kammern halten Ihre Zutaten frisch. Teigschubladen für CT425 nicht gekühlt.



- Automatische Abtaufunktion
- Zwangsbelüftung
- Digitales Bedienfeld

CT424	CT423	CT425
230V 1,8A	230V 1,8A	230V 1,2A
428L	428L	257L
+8°C -2°C	+8°C -2°C	+8°C -2°C
MAX +32°C	MAX +32°C	MAX +32°C
B	B	C
KLASSE 4	KLASSE 4	KLASSE 4
R600a	R600a	R600a
257kg	362kg	268kg
H 100cm B 161cm T 80cm	H 100cm B 202,5cm T 80cm	H 106cm B 142cm T 70cm
2 JAHRE GARANTIE	2 JAHRE GARANTIE	2 JAHRE GARANTIE



Art.Nr	Beschreibung	Preis
1 CT424	2-türig ohne Schubladen	1425,00 €
2 CT423	2-türig Schubladen seitlicher Kompressor	1825,00 €
3 CT425	2-türig Schubladen Kompressor unten	1460,00 €

Polar Saladetten mit Schutzhaube

Diese Saladetten halten Lebensmittel perfekt gekühlt. Mit gläserner Schutzhaube die Ihre Zutaten nicht nur hygienisch sondern auch attraktiv präsentiert. GN1/1-kompatible Schubladen.



- Edelstahlkonstruktion
- Zwangsbelüftung
- Automatische Abtaugung
- Digitales Bedienfeld
- Gläserne Schutzhaube

CT393	CT394	CT395
230V 1,8A	230V 1,8A	230V 1,8A
282L	417L	553L
+8°C -2°C	+8°C -2°C	+8°C -2°C
MAX +32°C	MAX +32°C	MAX +32°C
R600a	R600a	R600a
82kg	106kg	130kg
H 136cm B 136cm T 70cm	H 136cm B 179,5cm T 70cm	H 136cm B 223cm T 70cm
2 JAHRE GARANTIE	2 JAHRE GARANTIE	2 JAHRE GARANTIE



Art.Nr	Beschreibung	Nutzkapazität	Preis
4 CT393	2-türig	205L	1750,00 €
CT394	3-türig	358L	1980,00 €
5 CT395	4-türig	476L	2290,00 €

TISCHSERVICE

RESTAURANT, BAR
& HOTEL

MÖBEL

EINWEGARTIKEL
& REINIGUNG

KLEIDUNG
& ARBEITSSCHUHE

KÜCHE

KÜCHENMÖBEL
& TRANSPORT

GERÄTE

KÜHLEN & GEFRIEREN

KÜHLEN & GEFRIEREN / KÜHLTISCHE

Polar Saladette mit 6 Schubladen

Außergewöhnlich funktionelle, praktische und zuverlässige Saladette mit ventilatorunterstütztem Kühlungssystem und digitaler Bedienung. Ausgestattet mit sechs 1/1 GN kompatiblen Schubladen.



- Edelstahlkonstruktion
- Umluftkühlung
- Automatische Abtauung
- Digitales Bedienfeld

CR711	230V 235W	205L
+8°C +2°C	MAX +32°C	
R600a	140kg	
C	KLASSE 4	
H 87cm B 137cm T 70cm	2 JAHRE GARANTIE	

Art.Nr	Beschreibung	Jährlicher Energieverbrauch	Preis
CR711	6 x GN1/1	1110 kWh/Jahr	1730,00 €

Polar 3-türige Vorbereitungskühltheke mit Marmorarbeitsfläche

Vorbereitungskühltheke mit Marmorarbeitsfläche. Automatisches Abtauen mit Digitalanzeige. Geliefert mit feststellbaren Rädern für einfache Manövrierbarkeit. Für Patisserieoste (600x400mm) geeignet (max. 7 Stück pro Tür).



- Geliefert mit 7 Schienensets pro Tür
- Zwangsbelüftung
- Selbstschließende Tür
- Automatische Abschaltung beim Abtauen
- Außen- und Innenseite aus Edelstahl

GL182	230V 350W	634L
+8°C +2°C	MAX +43°C	
R600a	320kg	
C	KLASSE 5	
H 100cm B 202cm T 80cm	2 JAHRE GARANTIE	

Art.Nr	Beschreibung	Nutzkapazität	Jährlicher Energieverbrauch	Preis
GL182	634L	444L	1033 kWh/Jahr	1965,00 €

Polar Kühlschrank oder Gefrierschrank 4-türig

Ideal für extra Raum in der Küche. Thekenschränke sind mit Kühl- oder Gefrierbereich ausgestattet. Komplett automatische Abtauung mit Heizelement und digitaler Anzeige. FCKW-frei. Ausgestattet mit sperrbaren Schwenkrädern für einfaches Verschieben, 70cm Modell ist für GN-Behälter geeignet.

- 4-türig
- Innenseite & Außenseite aus Edelstahl
- 50mm Isolierung
- Zwangsbelüftung
- 4 verstellbare Roste



G379		G598	
230V 230W	449L	230V 350W	553L
+8°C -2°C	MAX +43°C	+8°C -2°C	MAX +43°C
R600a	143kg	R600a	153kg
C	KLASSE 5	C	KLASSE 5
H 86cm B 223cm T 60cm	2 JAHRE GARANTIE	H 86cm B 223cm T 70cm	2 JAHRE GARANTIE

Art.Nr	Beschreibung	Nutzkapazität	Isolierdicke	Jährlicher Energieverbrauch	Preis
G379	60cm/449L 4-türige Kühlung	398L	60mm	1398 kWh/Jahr	1640,00 €
G598	70cm/553L 4-türige Kühlung	476L	50mm	1446 kWh/Jahr	1750,00 €
AB385	Ersatzrost 70cm	-	-	-	15,00 €
S404	Schienenset 70cm	-	-	-	15,00 €

Polar Pizzatische/Saladetten

Praktische Thekenkühlschränke, die ideal sind zum Zubereiten von Pizzen, Salaten und vielem mehr. Ausgestattet mit Edelstahlarbeitsplatte, gekühltem Unterbauroum und GN-Behälteraufbau mit Edelstahlklappdeckel, um den Inhalt zu schützen. Elektronische Steuerung mit digitaler Anzeige. Teilweise Abtauung in Zeitintervallen. Manuelle Abtauung regelmäßig notwendig. FCKW-frei.

G604	230V 158W	254L
+8°C +2°C	MAX +32°C	
R600a	80kg	
H 101cm B 90cm T 70cm	2 JAHRE GARANTIE	
G605	230V 198W	390L
+8°C +2°C	MAX +32°C	
R600a	120kg	
H 101cm B 137cm T 70cm	2 JAHRE GARANTIE	

TISCHSERVICE

RESTAURANT, BAR
& HOTEL

MÖBEL

EINWEGARTIKEL
& REINIGUNG

KLEIDUNG
& ARBEITSSCHUHE

KÜCHE

KÜCHENMÖBEL
& TRANSPORT

GERÄTE

KÜHLEN & GEFRIEREN



1



2

- Arbeitsplatte und Schrank geeignet für GN
- Edelstahlkonstruktion
- 35mm Isolierung
- Umluftkühlung
- Inklusive verstellbarer Roste



Höhenverstellbare Trageroste



Gastronormgröße



Erneuerbare Dichtungen



Umluftkühlung für eine gleichmäßige Verteilung der kalten Luft

Hinweis: Behälter separat erhältlich

Art.Nr	Beschreibung	Kapazität	Preis
1 G604	254L 2-türig	Aufbau 5 x 1/6 GN-Behälter. Kühltisch 4 Roste (2 verstellbare und 2 Bodenroste).	985,00 €
2 G605	390L 3-türig	Aufbau 8 x 1/4 GN-Behälter. Kühltisch 6 Roste (3 verstellbare und 3 Bodenroste).	1310,00 €
AB385	Ersatzrost 70cm	-	15,00 €
S404	Schienset 70cm	-	15,00 €

KÜHLEN & GEFRIEREN / KÜHLTISCHE

Polar Pizza-/Sandwichzubereitungskühltisch



Zubereitungskühltisch mit Marmorarbeitsplatte und geschütztem Aufbau mit GN-Bereich. Elektronische Steuerung mit digitaler Anzeige. Teilweise Abtauwung in Zeitintervallen. Manuelle Abtauwung regelmäßig notwendig. FCKW-frei. GN Behälter separat erhältlich.

G603

230V 198W	288L
+8°C +2°C	MAX +32°C
R600a	92kg
H 110cm B 90cm T 70cm	2 JAHRE GARANTIE

- Unter- und Aufbau sind GN-geeignet
- Edelstahlkonstruktion
- 35mm Isolierung
- Statische Kühlung mit Lüfter
- 2 verstellbare Roste & 2 Bodenroste

Art.Nr	Beschreibung	Kapazität	Preis
G603	288L	Aufbau 5 x 1/6 GN-Behälter bis 10cm tief. Kapazität kühltisch 2 x 1/1 GN-Behälter.	875,00 €
AB371	Ersatzrost	-	15,00 €
S405	Schienenset	-	15,00 €
S411	Set von 5 1/6 GN-Behältern	-	22,95 €

Polar Pizza-/Sandwichzubereitungskühltisch



Zubereitungskühltisch mit Marmorarbeitsplatte und geschütztem Aufbau mit GN-Bereich. Elektronische Steuerung mit digitaler Anzeige. Teilweise Abtauwung in Zeitintervallen. Manuelle Abtauwung regelmäßig notwendig. FCKW-frei. GN-Behälter separat erhältlich.

CN267

230V 280W	368L
+8°C +2°C	MAX +32°C
R600a	170kg
C	KLASSE 4
H 144,5cm B 140cm T 70cm	2 JAHRE GARANTIE

- Unter- und Aufbau GN geeignet
- Edelstahlkonstruktion
- 35mm Isolierung
- Umluftkühlung
- Geliefert mit 3 verstellbaren Rosten und 3 Bodenrosten

Art.Nr	Beschreibung	Nutzkapazität	Jährlicher Energieverbrauch	Preis
CN267	368L	308L	1150 kWh/Jahr	1855,00 €
AB371	Ersatzrost	-	-	15,00 €
S404	Schienenset 70cm	-	-	15,00 €

Polar Gekühlte Saladette 2- oder 3-türig

Kompakte Saladette ideal für Sandwichzubereitung. Unter Edelstahlklappdeckel ist Kühlraum für GN-Behälter (Behälter nicht im Lieferumfang enthalten) und Unterbau ist ausgestattet mit gekühltem 1/1 GN-Bereich. Arbeitsfläche aus Polypropylen. Elektronische Steuerung mit digitaler Anzeige. Teilweise Abtaugung in Zeitintervallen. Manuelle Abtaugung regelmäßig notwendig. FCKW-frei.



G606
 230V
 230W
 ⚡
240L
 +8°C
 +2°C
 MAX +32°C
R600a
 83kg
 H| 88,5cm
 B| 90cm
 T| 70cm
2
 JAHRE GARANTIE

G607
 230V
 230W
 ⚡
368L
 +8°C
 +2°C
 MAX +32°C
R600a
 107kg
 H| 88,5cm
 B| 137cm
 T| 70cm
2
 JAHRE GARANTIE

- Unter- und Aufbau GN-geeignet
- Edelstahlkonstruktion
- 35mm Isolierung
- Statische Kühlung mit Lüfter
- Inklusive verstellbare Roste

Art.Nr	Beschreibung	Preis
1 G606	240L 2-türig	875,00 €
2 G607	368L 3-türig	1095,00 €
AB371	Ersatzrost	15,00 €
S405	Schiensenset	15,00 €

Polar Saladette

Gekühlte Saladette mit GN-Lagerraum. Edelstahlaußenseite und isolierter Edelstahldeckel. Vollautomatischer Regler und digitale Anzeige. Komplett geliefert mit zwei Tragerosten (42,5x54cm).

- Edelstahl
- Automatische Abtaugung
- Arbeitsplatte aus Polypropylen
- FCKW-frei
- Feststellbare Rollen



GD882
 230V
 300W
 ⚡
405L
 +5°C
 0°C
 MAX +43°C
R290
 138kg
 H| 109,7cm
 B| 122,5cm
 T| 76cm
2
 JAHRE GARANTIE

GD883
 230V
 450W
 ⚡
527L
 +5°C
 0°C
 MAX +43°C
R290
 159kg
 H| 109,7cm
 B| 155,5cm
 T| 76cm
2
 JAHRE GARANTIE

Einheiten werden mit Polycarbonatbehältern (100mm tief) geliefert.



GD882 - 12 x 1/6 Lagerraum



GD883 - 16 x 1/6 Lagerraum

Art.Nr	Beschreibung	Preis
GD882	405L 2-türig	1530,00 €
GD883	527L 2-türig	1750,00 €

TISCHSERVICE

RESTAURANT, BAR & HOTEL

MÖBEL

EINWEGARTIKEL & REINIGUNG

KLEIDUNG & ARBEITSSCHUHE

KÜCHE

KÜCHENMÖBEL & TRANSPORT

GERÄTE

KÜHLEN & GEFRIEREN

KÜHLEN & GEFRIEREN / KÜHLTISCHE

Polar Aufsatzkühlvitrine

Innovative Aufsatzkühlvitrine ausgestattet mit Glaswänden. Auswahl aus Geräten für GN 1/4 oder GN 1/3 Behälter bis 100mm tief (seperat erhältlich).



FA854 230V 150W MAX +32°C +8°C +2°C 29kg R600a 2 JAHRE GARANTIE H 43,5cm B 120cm T 33cm	DA680 230V 150W MAX +32°C +8°C +2°C 32kg R600a 2 JAHRE GARANTIE H 43,5cm B 140cm T 33cm	FA857 230V 230W MAX +32°C +8°C +2°C 39kg R600a 2 JAHRE GARANTIE H 43,5cm B 200cm T 33cm
--	--	--

- für 1/3 oder 1/4 Gastronorm-Behälter
- Edelstahlkonstruktion
- FCKW-frei
- Wahl aus GN 1/4 oder GN 1/3
- Glasgehäuse
- In 4 Längen erhältlich

Art.Nr	Beschreibung	Preis
FA854	5 x 1/4 GN	565,00 €
DA680	6 x 1/4 GN	580,00 €
FA857	10 x 1/4 GN	625,00 €

Polar Aufsatzkühlvitrine

Innovative Aufsatzkühlvitrine ausgestattet mit Glaswänden. Auswahl aus Geräten für GN 1/4 oder GN 1/3 Behälter bis 100mm tief (seperat erhältlich).



- Für 1/3 oder 1/4 Gastronorm-Behälter
- Edelstahlkonstruktion
- FCKW-frei
- Wahl aus GN 1/4 oder GN 1/3
- Glasgehäuse
- In 4 Längen erhältlich

G608 230V 150W MAX +32°C +8°C +2°C 49kg R600a 2 JAHRE GARANTIE H 43,5cm B 120cm T 33cm	G609 230V 150W MAX +32°C +8°C +2°C 57kg R600a 2 JAHRE GARANTIE H 43,5cm B 150cm T 33cm	G610 230V 150W MAX +32°C +8°C +2°C 65kg R600a 2 JAHRE GARANTIE H 43,5cm B 180cm T 33cm	G611 230V 230W MAX +32°C +8°C +2°C 70kg R600a 2 JAHRE GARANTIE H 43,5cm B 200cm T 33cm
GD875 230V 150W MAX +32°C +8°C +2°C 55kg R600a 2 JAHRE GARANTIE H 43,5cm B 120cm T 39,5cm	GD876 230V 150W MAX +32°C +8°C +2°C 63kg R600a 2 JAHRE GARANTIE H 43,5cm B 150cm T 39,5cm	GD877 230V 150W MAX +32°C +8°C +2°C 72kg R600a 2 JAHRE GARANTIE H 43,5cm B 180cm T 39,5cm	GD878 230V 230W MAX +32°C +8°C +2°C 79kg R600a 2 JAHRE GARANTIE H 43,5cm B 200cm T 39,5cm

Geeignet für GN 1/4 Behälter

Art.Nr	Beschreibung	Preis
G608	5 x 1/4 GN	595,00 €
G609	7 x 1/4 GN	655,00 €
G610	8 x 1/4 GN	725,00 €
G611	10 x 1/4 GN	765,00 €
S407	5 x 1/4 GN	28,95 €
S408	7 x 1/4 GN	39,95 €
S410	10 x 1/4 GN	52,95 €

Geeignet für GN 1/3 Behälter

Art.Nr	Beschreibung	Preis
GD875	3 x 1/3 GN + 1 x 1/2 GN	595,00 €
GD876	5 x 1/3 GN + 1 x 1/2 GN	685,00 €
GD877	8 x 1/3 GN	725,00 €
GD878	9 x 1/3 GN	775,00 €
S726	3 x 1/3 GN + 1 x 1/2 GN	33,95 €
S727	5 x 1/3 GN + 1 x 1/2 GN	46,95 €
S728	8 x 1/3 GN	59,95 €
S729	9 x 1/3 GN	67,95 €

True Zubereitungskühltische

Kühltische mit einem ausbalanciertem Kühlsystem, damit Temperaturen schneller erreicht und gehalten werden können und dadurch Lebensmittel länger frisch bleiben und somit Kosten eingespart werden können. Sehr gute Qualität Schaumisolierung, runde Ecken für eine einfache Reinigung. Ausgestattet mit Rollen für einfaches Verschieben. FCKW-frei.



- Gekühlte GN Oberseite
- Edelstahlaußenseite & Aluminiuminnenseite
- Isolierung 42mm
- Zwangsbelüftung
- Automatische Abtauung
- Verstellbare Roste

CC234

230V 970W	340L
+3,3°C +0,5°C	MAX +43°C
R134a	137kg
H 109,3cm B 122,9cm T 76,6cm	5 JAHRE GARANTIE

CC235

230V 970W	439L
+3,3°C +0,5°C	MAX +43°C
R134a	164kg
H 109,3cm B 153,4cm T 79,2cm	5 JAHRE GARANTIE

CC236

230V 1540W	538L
+3,3°C +0,5°C	MAX +43°C
R134a	184kg
H 109,3cm B 183,9cm T 79,2cm	5 JAHRE GARANTIE

Art.Nr	Beschreibung	Inhalt	Preis
CC234	340L 2-türig	12 x GN 1/6 bis 200mm tief, inklusive 12 x 1/6 Kunststoff GN-Behälter 10cm tief.	3445,00 €
CC235	439L 2-türig	16 x GN 1/6 bis 200mm tief, inklusive 16 x 1/6 Kunststoff GN-Behälter 10cm tief.	3895,00 €
CC236	538L 3-türig	18 x GN 1/6 bis 200mm tief, inklusive 18 x 1/6 Kunststoff GN-Behälter 10cm tief.	4545,00 €

True Gekühlter Arbeitstisch

Abschließbarer Arbeitstisch zur Nutzung mit Backblechen, Grills und anderen Küchengeräten. Ausgestattet mit einem ausbalanciertem Kühlsystem, welches dafür sorgt, die Temperatur schneller zu erreichen und zu halten. Dadurch bleiben Lebensmittel länger frisch und Kosten werden eingespart. Sehr gute Qualität. Schaumisolierung, runde Ecken für eine einfache Reinigung und Innenbeleuchtung. Ausgestattet mit Rollen für einfaches Verschieben (Montage erforderlich). FCKW-frei.

- Edelstahl Innen- und Außenseite
- Isolierdicke 42mm
- Zwangsbelüftung
- Automatische Abtauung
- Inhalt 6 x GN 1/1 100mm tief



CC664

230V 875W	113L
+3,3°C +0,5°C	MAX +43°C
R134a	155kg
H 64,5cm B 131,6cm T 81,6cm	2 JAHRE GARANTIE

Art.Nr	Beschreibung	Preis
CC664	113L	5995,00 €

TISCHSERVICE

RESTAURANT, BAR
& HOTEL

MÖBEL

EINWEGARTIKEL
& REINIGUNGKLEIDUNG
& ARBEITSSCHUHE

KÜCHE

KÜCHENMÖBEL
& TRANSPORT

GERÄTE

KÜHLEN & GEFRIEREN

KÜHLEN & GEFRIEREN / SCHOCKGEFRIERER & GEFRIERTRUHEN

Polar Kühlungen mit Doppelfunktion

Zwei-in-Eins Kühlungen, die per Knopfdruck von Kühlschränken auf Gefrierschränke umgestellt werden können. Ideal für Küchen mit begrenztem Platz. Mit sehr beanspruchbaren Edelstahl Schubladen.



NEU

DA994 230V 240W ⚡	78L	DA995 230V 270W ⚡	116L
+17°C -20°C	MAX +32°C	+17°C -20°C	MAX +32°C
R290	72kg	R290	90kg
H 60,5cm B 90,5cm T 70cm	2 JAHRE GARANTIE	H 60,5cm B 123cm T 70cm	2 JAHRE GARANTIE
DA996 230V 460W ⚡	179L	DA997 230V 500W ⚡	265L
+17°C -20°C	MAX +32°C	+17°C -20°C	MAX +32°C
R290	113kg	R290	131kg
H 87cm B 90,5cm T 70cm	2 JAHRE GARANTIE	H 87cm B 123cm T 70cm	2 JAHRE GARANTIE

- GN-kompatibel
- Zwangskühlung
- Automatische Abtaufunktion
- Als Kühl- oder Gefrierschrank zu verwenden
- DA994 & DA996 Kapazität pro Schublade: 50kg
- DA995 & DA997 Kapazität pro Schublade: 60kg



Art.Nr	Beschreibung	Preis
DA994	Eine Schublade 2 x GN1/1	1165,00 €
DA995	Eine Schublade 3 x GN1/1	1345,00 €
DA996	Zwei Schubladen 2 x GN1/1	1525,00 €
DA997	Zwei Schubladen 3 x GN1/1	1870,00 €

Polar Buffetkühlung mit Schneidebrett

Einzigtiges, innovatives und vielseitiges Tischmodell mit einem praktischen Schneidebrett und einem Klappdeckel. Kompatibel mit 1/3 und 1/6 GN-Behältern (nicht mitgeliefert).

GL178 230V 100W ⚡	67L
+12°C 0°C	MAX +32°C
R600a	25kg
H 32,8cm B 76,7cm T 61,2cm	2 JAHRE GARANTIE



- 67L (4 x 1/3 GN) Kapazität
- Edelstahlkonstruktion
- 35mm Isolierung
- Verstellbare Füße
- Automatische Abtauung

Polar Schnellkühler Tischmodell

Kompakter Schnellkühler als Tischmodell aus Edelstahl zum schnellen Kühlen und Gefrieren. Geschmack, Aussehen und Qualität der Lebensmittel bleiben erhalten. Selbstschließende Tür mit 7,5cm dicker Isolierung.

CK640 230V 450W ⚡	39L
+70°C -18°C	MAX +38°C
R290	42kg
H 41cm B 66cm T 65cm	2 JAHRE GARANTIE

- Geeignet für 2/3 Gastronorm
- Innen und außen Edelstahl
- 75mm Isolierung
- Selbstschließende Tür mit abnehmbarer Dichtung für einfache Reinigung.
- Kühlt 8kg Lebensmittel von +70°C auf +3°C in 90 Minuten
- Gefriert 5kg Lebensmittel von +70°C auf -18°C in 240 Minuten
- Lebensmittelfühler



Art.Nr	Beschreibung	Preis
CK640	39L 3 x 2/3 GN	1595,00 €

Art.Nr	Beschreibung	Preis
GL178	1/3 & 1/6 GN	655,00 €

Polar Gefriertruhen

Effiziente und langlebige Gefriertruhen mit praktischem, einfachem Edelstahldeckel, der auch als zusätzliche Arbeitsfläche genutzt werden kann. FCKW-frei.



CM530 230V 230W ⚡	385L	CM531 230V 270W ⚡	516L
-18°C -24°C	MAX +32°C	-18°C -24°C	MAX +32°C
R600a	67kg	R600a	82kg
H 84,5cm B 139,5cm T 68,8cm	2 JAHRE GARANTIE	H 84,5cm B 179,5cm T 68,8cm	2 JAHRE GARANTIE

CM532 230V 270W ⚡	587L
-18°C -24°C	MAX +32°C
R290	87kg
H 84,5cm B 199,5cm T 68,8cm	2 JAHRE GARANTIE

- Edelstahldeckel
- Weiße Stahlaußenseite
- 70mm dicke Isolierung
- Statische Kühlung



Art.Nr	Beschreibung	Preis
CM530	385L	695,00 €
CM531	516L	795,00 €
CM532	587L	895,00 €

Polar Schockkühler/-gefrierer

Schockkühler/-gefrierer aus Edelstahl zum Kühlen und Tiefkühlen großer Lebensmittelmengen in kürzester Zeit. Geschmack, Aussehen und Nährwerte der Lebensmittel bleiben erhalten. Diese Modelle besitzen Türen mit Schließautomatik, 70mm Isolierung für mehr Kühlleistung.

- Edelstahlgehäuse
- 70mm Isolierung
- 3x1/1GN, 5x1/1GN und 10x1/1GN
- Lebensmittelfühler
- Einfach zu reinigende, selbstschließende Tür

DN492 230V 770W ⚡	140L	DN493 230V 800W ⚡	170L
+70°C -18°C	MAX +38°C	+70°C -18°C	MAX +38°C
R290	104kg	R290	116kg
H 96,5cm B 80cm T 81,5cm	2 JAHRE GARANTIE	H 103,5cm B 80cm T 81,5cm	2 JAHRE GARANTIE

DN494 230V 1300W ⚡	240L
+70°C -18°C	MAX +38°C
R404a	185kg
H 166,5cm B 80cm T 82,2cm	2 JAHRE GARANTIE



Art.Nr	Beschreibung	Preis
1 DN492	140L 3xGN	2395,00 €
DN493	170L 5xGN	3280,00 €
2 DN494	240L 10xGN	3830,00 €
M929	53 x 33cm Rost (1/1 GN)	18,95 €

TISCHSERVICE

RESTAURANT, BAR
& HOTEL

MÖBEL

EINWEGARTIKEL
& REINIGUNGKLEIDUNG
& ARBEITSSCHUHE

KÜCHE

KÜCHENMÖBEL
& TRANSPORT

GERÄTE

KÜHLEN & GEFRIEREN

KÜHLEN & GEFRIEREN / EISWÜRFELMASCHINEN

Polar 11kg Eiswürfelmaschine

Manuell füllbarer, kompakter Eiswürfelbereiter mit schwarzem ABS-Gehäuse, eine ideale Ergänzung für kleine Restaurants und Bars. Für die Befüllung muss nur der Deckel angehoben werden. Ausgestattet mit Eisschaufel.

T315

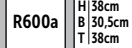
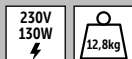

- Tischmodell
- Kugelförmige Eiswürfel
- Max. Ausgabe 11kg/24Std.
- 3 Eiswürfelgrößen

Art.Nr	Beschreibung	Preis
T315	11kg Eiswürfel in 24Std.	230,00 €

Polar 17kg Eiswürfelbereiter

Kompakte Eiswürfelmaschine mit langlebigem und einfach zu reinigendem 304 Edelstahlgehäuse. Ideal für Restaurants und Bars. Zum Befüllen muss nur der Deckel abgenommen werden, um zum Wassertank zu gelangen. Eis fällt in 2kg Vorratskorb. Inklusive Eisschaufel.

G620

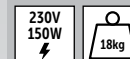

- Tischmodell
- 17kg/24Std. max. Leistung
- Kugelförmige Eiswürfel
- 3 Größen einstellbar



Art.Nr	Beschreibung	Preis
G620	17kg Eiswürfel in 24Std.	270,00 €

Caterlite 10kg Eiswürfelmaschine

Kompakt, einfach zu benutzen und mit dem zusätzlichen Vorteil, dass kein Wasseranschluss benötigt wird. Die ideale Eiswürfelmaschine für Bars und Restaurants.

CN861



- Tischmodell
- Kugelförmige Eiswürfel
- Entnehmbare Eisbehälter
- Antibakterielle Beschichtung

Art.Nr	Beschreibung	Preis
CN861	10kg/24Std.	175,00 €

Polar 17kg Eiswürfelbereiter

Eiswürfelmaschine ausgelegt auf konstante und gleichmäßige Ausgabe von frischem Eis, ideal für Clubs und Bars. Ausgestattet mit Eisschaufel und Montageset. Benötigt festen Wasseranschluss.

T316



- Edelstahlaußenseite
- Max. Ausgabe 20kg/24Std. oder 50kg/24Std.
- Kugelförmige Eiswürfel
- Verstellbare Füße
- Hochwertige Isolierung



Art.Nr	Beschreibung	Preis
T316	20kg/24Std.	545,00 €

Gastro M Eiswürfelmaschine

Die professionelle, in Europa hergestellte Eiswürfelmaschine von Gastro M ist von zuverlässiger Spitzenqualität. Ganz aus Edelstahl und ausgestattet mit einem kupfernem Kondensator. Luftgekühlt und mit dem bekannten Spritzsystem. Wird komplett mit Anschluss- und Abfuhrschlauch sowie Eisschaufel geliefert.



CT694



CT695

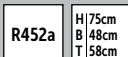

CS105



CS106



- Kugelförmige Eiswürfel
- Europäische Qualität
- Verstellbare Füße
- Großer Vorratsbehälter
- Gut isoliert

Art.Nr	Beschreibung	Preis
CT694	28kg/24Std.	980,00 €
CT695	40kg/24Std.	1310,00 €
CS105	66kg/24Std.	1530,00 €
CS106	80kg/24Std.	2185,00 €

Polar 50kg Eiswürfelmaschine

Gerät benötigt ständigen Wasseranschluss für konstante und konsistente Leistung von frischem Eis. Ideal für Kneipen, Clubs und Bars. Geliefert mit Schaufel und Wasseranschlusszubehör.



GL192



- Außenseite aus Edelstahl
- Max. Ausgabe 50kg/24Std.
- Kugelförmige Eiswürfel
- Lagerbehälter mit großer Kapazität



Art.Nr	Beschreibung	Preis
GL192	50kg/24Std.	835,00 €

Whirlpool Eiswürfelbereiter

Automatische Maschinen mit durchlaufender Produktion klarer Eiswürfel. Herausnehmbare Tür für einfache Reinigung. Ventilation auf der linken Seite (CC612) oder von vorne (CC613).



CC612

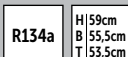

CC613

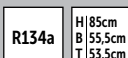

- Außenseite aus Edelstahl
- Eiswürfelgröße einstellbar
- Höhenverstellbare Füße
- Großer Vorratsbehälter

Art.Nr	Beschreibung	Preis
3 CC612	24kg/24Std.	1170,00 €
4 CC613	40kg/24Std.	1385,00 €

Santos Eiszerkleinerer

Einfach zu bedienendes Gerät, das bis zu 3kg pro Minute Eis crusht. Macht sowohl feines als auch grobes Crusheis, ideal für Cocktails. Edelstahlkonstruktion mit geräuscharmem Hochleistungsmotor. Alle abnehmbaren Teile sind geschirrspülergeeignet.



- 1,2kg/30 Sek. max. Leistung
- 1,2kg Eiswürfel-auffangbehälter
- Antirutschfüße
- Herausnehmbare Auffangschale
- Manuelle & Automatische Zeituhr

Art.Nr	Beschreibung	Preis
CF604	180kg/Std.	890,00 €

Spezifikation
CF604 Modell: 53A, 220-240V, 130W, 7A, IP44, Geschwindigkeit 73 UpM, Fassungsvermögen 1,2kg (dosiert). Max. Leistung 180kg/Std. Abmessungen (cm): 47,4(H) x 23,6(B) x 35,3(T). Gewicht 10kg.

Cube Line Wasserfilter

Der Cube Line Wasserfilter wurde speziell für Eiswürfelbereiter entwickelt. Durch die 4-Phasen Säuberung behält das Wasser seinen Geschmack und alle notwendigen Mineralstoffe. Die kompakten Maße, der niedrige Preis und die lange Lebensdauer (1 JAHRE) machen aus dem Cube Liner ein einzigartiges Produkt.



Art.Nr	Beschreibung	Preis
CS269	Wasserfilter	99,90 €

TISCHSERVICE

RESTAURANT, BAR & HOTEL

MÖBEL

EINWEGARTIKEL & REINIGUNG

KLEIDUNG & ARBEITSSCHUHE

KÜCHE

KÜCHENMÖBEL & TRANSPORT

GERÄTE

KÜHLEN & GEFRIEREN

REGISTER A-Z

A			
Absperrsystem.....	159		
Abtropfsiebe.....	291,330		
Abtropfsieb für Pommes Frites.....	281,290,330		
Antihaft			
Backgeschirr.....	307–313,316		
Backmatten.....	314		
Kochgeschirr.....	310,316,318–319,323		
Pfannen.....	318–322		
Apfelentkerner.....	267,270		
Apfelschäler.....	274		
Arbeitsschuhe.....	247		
Arbeitsschuhe			
Clogs.....	246–247		
Schuhe.....	247		
Sportschuhe.....	244–245		
Stiefel.....	245		
Arbeitsstische.....	369,371,374–376		
Aschenbecher.....	73,208		
Auffangschalen.....	95		
Auflaufformen.....	35,38–41,63,315–316,328		
Ausgabebehälter			
Bain Marie.....	430		
Ausgießer.....	96–98		
Ausländische Küche			
Bambusdämpfer.....	321		
Blinispfannen.....	319–322		
Karahi.....	62		
Servierpfanne.....	62,329		
Woks.....	321,327		
Ausstecher/Kugelausstecher.....	267		
Ausstechformen			
Ausstechformen.....	307		
Stipproller.....	302		
Teigschneider.....	302,307		
Austernmesser.....	72,269		
B			
Babywickeltisch.....	204		
Backbedarf			
Backbleche.....	310–311,314–316,335		
Backformen.....	308–310		
Backpapier.....	175–176,314		
Musselintuch.....	290		
Teigschaber.....	301		
Backöfen			
Kombi.....	441		
Konvektoren.....	317,439–440,456		
Mikrowelle.....	433–434		
Pizza.....	435–436		
Backpapier/-unterlagen.....	314		
Bain-Marie			
Mobile.....	398		
Serviereinheiten.....	430		
Topf.....	330		
Wasserbäder.....	398		
Bänke.....	141–142		
Barbeleuchtung.....	70		
Barbrett.....	102		
Barmatten.....	95		
Barorganizer.....	102		
Barsiebe.....	99–101		
Besen.....	163–166		
Besenstiele.....	163		
Besteck			
Biologisch abbaubar.....	185		
Für Kinder.....	4,12		
Griffsicher.....	268,270,272		
Menü.....	4–12,14		
Steakbesteck.....	10–13		
Besteckbehälter.....	367		
Besteckkörbe.....	14		
Besteckwagen.....	366		
Biologisch abbaubar			
Mitnehmbehälter.....	178,180,184		
Tassen.....	179,188		
Boden			
Rutschfestes Klebeband.....	196–197		
Bodenwischtücher.....	161,164		
Bonschiene.....	271		
Bonspieß.....	101		
Brandwundenset.....	193		
Bratpfannen.....	318–320,322–323		
Bratpfannen			
Ceran.....	322		
Gusseisen/Eisen.....	319,329		
Induktion.....	318,327		
Bridiernadel.....	269		
Brotbackformen.....	309		
Brötchenspender.....	60,71,123		
Büffetsysteme.....	116,123		
Bügel.....	130		
Bügeleisen			
Bürsten.....	162–163,165–166		
Bürsten, Schaber & Steine.....	162,285,399		
Butangas.....	70,126,304,395		
Butterschälchen & -dosen.....	30,69		
C			
Cafetiere.....	109		
Cake-Cups Backformen.....	125,179		
Camembert Backformen.....	63		
Cerealenspender.....	121		
Cocktailmaß & Dosierer.....	96–97		
Cocktail Shaker.....	98–99		
Cocktailspieße.....	103,185		
Cocktailrührer.....	99–100,103		
D			
Dampfgarer.....	400		
Dessertgläser/-schalen.....	58		
Dosenöffner.....	270–271		
Dosierer.....	96		
Drahtutensilien			
Pastakorb.....	291,330		
Dunstabzugshauben.....	465		
E			
Eierbecher.....	30,69		
Eier-Pochiertopf & Spiegeleiformen.....	331		
Eierschneider.....	270		
Eimer.....	162,168		
Einwegartikel			
Besteck & Geschirr.....	182,185		
Gläser.....	188		
Handschuhe.....	177,356		
Lebensmittelketten.....	172–175		
Mitnehmbehälter.....	178,180–181,184		
Mützen.....	222,224		
Schürzen.....	231		
Serviertablets.....	120,182,187		
Tassen.....	131,179,187–188		
Tischwäsche & Servietten.....	102,182,189–191		
Eisbecher.....	70,188		
Eiscrusher.....	104,513		
Eiskübel.....	104–105		
Eismaschine/Eiswürfelbereiter.....	420,512–513		
Eismaschine zubehör.....	420		
Eisportionierer.....	287		
Eistütenhalter.....	121		
Eiswürfelformen & -zangen.....	99,104		
Elektrische Messer.....	262		
Entsafter			
Entsafter.....	422–423		
Zitruspresse.....	101–102,104,270		
Erste Hilfe.....	194		
Erste Hilfe			
Brandwundenversorgung & Zubehör.....	193–194		
Detektierbare (blaue) Pflaster.....	194		
Erste-Hilfe-Sets.....	193		
Nachfüllungen.....	194		
Pflaster.....	194		
Ess- & Trinkhilfen			
Tassen.....	48		
Utensilien.....	268,270,272		
Essig- und Ölmenage.....	66–67		
Essstäbchen.....	184		
Etiketten, -spender & -maschinen.....	172–175		
F			
Fadenschneider.....	101,267		
Fensterputzgeräte.....	162–163		
Feuerlöscher & Löschdecken.....	194		
Feuerzeuge.....	70,267		
Feuerzeuggas.....	70,126,304		
Fischentschupper.....	269		
Fischgrätenpinzetten.....	269		
Fischpfannen.....	323,330		
Fischzerteiler & Fischwender.....	251,281,284–287		
Flaschenbehälter/-regale.....	98		
Flaschenkühler.....	104–107,478,481		
Flaschenkühltruhen.....	488–489		
Flaschenöffner.....	107		
Flaschenständer & -halter.....	96		
Flaschenverschlüsse.....	98		
Fleischhaken.....	269		
Fleischklopper.....	269		
Fleischpresse.....	269		
Fleischschneidemaschine.....	424–425		
Fleischwolf			
Fleischwolf.....	419		
Folie & Folienspender.....	175–176		
Folienspender.....	175–176,314		
Formen			
Antihaft.....	65,179,308–313,315		
Dariol.....	308		
Konditorei.....	308–309,312–313		
Mousseringe.....	306		
Patétterrinen.....	328,330		
Schillerlocke.....	308		
Tortenform.....	306		
Frischhaltefolie.....	175–176		
Fritteusen.....	395–396		
Fritteusen			
Tischmodelle.....	395		
G			
Garderobensystem.....	130		
Garnierbesteck & -sets.....	101,103,267–268,270		
Gasanzünder.....	70,126,267		
Gasbrenner.....	304		
Gasnachfüllung.....	70,126,304		
Gastronom			
BPA-frei.....	343		
Edelstahl.....	333–335,506,508		
Melamin.....	48,337		
Polypropylen.....	343		
Porzellan.....	40,337		
Ständer.....	333		
Geldkassette.....	129		
Gemüsemaschinen			
Gemüsemaschinen.....	425–428		
Gewürzmühle.....	427		
Zubehör für Küchengeräte.....	425		
Gemüseschneider.....	274,425–426		
Gemüsesieb.....	278		
Gepäckablagen.....	129		
Geschirr.....	27,31,438		
Geschirr			
Einwegartikel.....	182		
Emaille.....	15		
Melamin.....	47–49,115–118,337		
Porzellan.....	16–17,22–25,27–45,61,63,65–67,69,72,282,337,438		
Geschirrschränke			
Küche.....	370		

Geschirrspülmaschinen.....	369,467–469,471	Kochmützen.....	222,224,227	Kühl- & Gefrierschränke	
Geschirrtücher.....	161,355	Kopftücher.....	227	Displaykühlung.....	474–475,477,479–480
Getränkespender		Hygienebeutelspender.....	130,212	Ersatzroste.....	492,494,496,498–501,504–507
Kaffee- & Teemaschinen.....	109,404–405	I		Flaschenkühltruhen.....	488–489
Kaltgetränkespender.....	114,350,404	Induktionskochfelder.....	402	Gefriertruhen.....	511
Pumpkannen.....	111,114,403	Isolierkanne.....	112–114,405	Hotelkühlschrank.....	131,489
Saft- & Milchspender.....	114	Isolierkannen.....	111,114,403	Schnellkühler.....	511
Wasserspender.....	114	J		Standgeräte.....	490–497
Gläser		Jackstack Regale.....	365	Theken.....	498–504,509–510
Becher.....	50–51,57	Julienschneider.....	268	Unterbaugeräte.....	489
Bier.....	52,55,188	K		Zubereitungstheken.....	505,507–510
Champagner.....	52	Kaffee- & Teebedarf.....	109–110,293,404	Kurzzeitwecker.....	297
Cocktail.....	52,54,99	Kaffee- & Teemaschinen.....	405	L	
Dessert.....	58	Kaffeebecher.....	17,30,34,108,112	Lebensmittelaufbewahrung	
Einwegartikel.....	188	Kaffeebecher.....	404	Isoliert.....	350,353–354
Gin.....	55	Kaffeekannen.....	109,404	Kisten.....	340–341,344–348,351–353,366
Kaffee.....	110	Kaffeefass.....	55,59,66,348–349	Lebensmitteltüten.....	182,314
Kunststoff.....	57	Kannen		Tabletts.....	314,342
Martini.....	52,54	Henkelkrüge.....	56–57,108	Weckgläser.....	55,59,66,348–349
Polycarbonat.....	57	Isoliert & Vakuum.....	112–114,405	Zutatenbehälter.....	340,342
Polystyrol.....	188	Kaffee.....	404	Lebensmittelzangen.....	69,129,252,283–285,288–289,399
Sherry & Brandy.....	52,55	Karaffen & Wasserflaschen.....	54,56	Lösliche Speiseetiketten.....	172–173
Shot.....	55,96,188	Kühler.....	57	M	
Wein.....	52,188	Lagerung.....	347	Mandolinen.....	275
Gläserschienen.....	95	Messen.....	282	Marker.....	84,340,344
Gläserspüler.....	466	Milch & Sahne (Edelstahl).....	108	Menühalter/-mappen.....	66,80–83,86–87,130
Glasmatten.....	95	Milch & Sahne (Keramik).....	17,30,34	Messbecher.....	97
Glaspoliertücher.....	355	Karaffen & Wasserflaschen.....	54,56	Messer & Zubehör.....	102,104,248–253,256,261–262,264,270,286
Glasuregale.....	95	Kartoffelpressen.....	272	Messer & Zubehör	
Glasureinigungsbürsten.....	95	Kartoffelstampfer.....	272	Blöcke & Etais.....	257–259
Glasmumrande.....	98	Käsebretter & -tabletts.....	122	Desinfektionsmittel.....	260
Glasur- und Verzierungsset		Käsemesser.....	262,270,272	Magnet.....	259
Gezackte Teigkarte.....	301	Kasserolle.....	39,63,315,322,325–326,328	Schärfen & Schleifen.....	251,260–261
Schaber.....	301	Kebabmesser.....	262,419	Schnittschutzhandschuhe.....	263,357
Spritzbeutel.....	305	Kehrschaufeln & Handfeger.....	163–164	Sets.....	254,256–257
Spritztüle, glatter Rand.....	305	Kellnertuch.....	355	Messlöffel.....	282,302
Glühlampen.....	197,429	Kerzen & Kerzenständer.....	70	Mikrowellen.....	433–434
Grätenzange/-pinzette.....	269	Kessel.....	131,403–404	Milchshakebereiter.....	408
Grillplatten		Kinderaktivitäten.....	192	Milchspender.....	114
Elektrisch.....	394,443–444,450–451,458	Kinderstühle.....	160,204	Mitnehmbehälter.....	178,180–181,184
Gas.....	443–444,450,458,460	Kinderunterhaltung.....	192	Mixer	
Grills.....	399	Kleidung		Bar & Küche.....	406–409
Grills		Halstücher.....	227	Handmixer.....	426
Chargrills.....	445,453,458,462	Hüte & Kopfbedeckungen.....	222,224–227	Mixer.....	437
Elektrisch.....	394	Kochbekleidung für Kinder.....	222	Planetenmixer.....	415–418
Kontaktgrills/Panini.....	390	Kochhemden / T-Shirts.....	226,240,242	Smoothie Maschinen.....	406–407
Gummihandschuhe.....	161	Kochhosen.....	221–223	Stab.....	410–414
H		Kochjacken.....	214–220,232	Moppauswinger.....	167,169
Hamburgerpresse.....	419	Schürzen.....	228–239	Moppeimer.....	167–169
Handschuhe.....	177,356	Servierbekleidung.....	238–239,242–243	Mopps.....	165–166
Handschuhe		Knives.....	248–249	Muffinbleche.....	310,312–313
Einwegartikel.....	161,177,356	Knoblauchpresse/-schneider.....	270	Multifanne.....	394
Gefrierschrank.....	357	Kochgeschirr aus Gusseisen.....	62–63,325,328–329	Müllbeutel.....	132,209,213
Gummi.....	161	Kochplatte.....	394–395	Mülleimer	
Kellnern.....	239	Konische Siebe.....	290	Abfalleimer.....	210,212
Öfen.....	161,355–357	Kontaktgrills.....	390	Aschenbecher.....	208
Silikon.....	357	Körbe		Badezimmer/Papier/Treiteimer.....	132,205,207,210,212–213,366
Handtücher & Handtuchspender.....	200–203	Draht.....	64,66,121,124	Brute Vorratscontainer.....	211,342
Handwäsche & Desinfektionsmittel.....	199	Mehrzweckkorb.....	64,71,121,123	Kombiabfalleimer.....	208,210
Herde		Polypropylen.....	71	Recycling.....	206
Elektrisch.....	456,462	Weidenkorb.....	71,122–123	Rollmüllcontainer.....	205–207,210–211
Gas.....	448,455–456,462–465	Korkenzieher.....	107	Sackhalter.....	209,212–213
Holzbretter.....	35,59–61,82	Kreidetafel.....	82–83	Sanitär.....	132,212
Holzlöffel.....	289	Krümelaufräumer.....	73	Schwingdeckel.....	210,213
Holzschalen.....	71	Kuchenform.....	302,306	Tischreinigung.....	66,73,130
Hot Dog Gerät.....	397	Kuchenform		Müllgreifer.....	208
Hotelglocke.....	129	Antihaft.....	309	Müllkarren.....	367
Hummergabel & -zange.....	269	Springform.....	310	Müllsäcke.....	132,209,213
Hüte & Kopfbedeckungen.....	224,227	Kuchenmesser.....	125,286–287	Muscheltopf.....	63
Hüte & Kopfbedeckungen		Küchenpinsel.....	301	N	
Baseballkappen.....	226	Kuchenteller.....	124–125	Nudelmaschinen	
Beanies & Skull Caps.....	225	Kuchenwärmer.....	431		273
Einwegmützen.....	224	Kugelausstecher.....	267		
Haarnetze.....	224				
Hüte.....	224				

REGISTER A-Z

O

Ofenrost.....	316,511
Ofentücher.....	355
Öl- & Essigkrüge.....	29,66
Ovale Form, Henkel.....	35,40-41

P

Palettenmesser.....	248,250-252,261-262,293,302
Papierhandtücher.....	200-202
Papiertuchhalter.....	130
Parmesanbehälter.....	69
Passiersiebe.....	274
Patétterrinen.....	328,330
Patisseriepinsel.....	301
Perkolatoren.....	405

Pfannen

Blinis.....	319-323
Bratpfannen.....	63,318-325,327
Crêpe.....	319-320,322-323
Dampfgarer.....	321,325
Milch.....	319
Omelette.....	320
Paella.....	319-320
Sautieren.....	318-319,323-327
Stieltopf.....	63,322,324-327
Suppentöpfe.....	324-327
Topfdeckel.....	323-327
Woks.....	319,321,327

Pfannengreifer.....	319,324,331,438
---------------------	-----------------

Pfannenwender.....	252,261,283-286,289,321,399
--------------------	-----------------------------

Pizzaset

Backöfen.....	435-436
Bürste.....	332,438
Liefertaschen.....	350
Pfannen.....	332,438
Pizzaständer.....	332,438
Schaufel.....	287,332,438
Schneider & Räder.....	262,331,438
Teigroller.....	437
Vorbereitungstisch.....	502-503,505-506,509

Platzdeckchen.....	73,192
--------------------	--------

Platzdecken.....	73
------------------	----

Pommesschaufel & Schöpflöffel.....	281
------------------------------------	-----

Pommesschneider.....	274
----------------------	-----

Präsentationsvitrinen - beheizt

Tischgeräte.....	431-432
------------------	---------

Präsentationsvitrinen - gekühlt

Flaschen.....	478,480-485,487
Tischgeräte.....	122,473-474,476
Vitrine mit Glastüren.....	473,479-480
Vitrine mit offener Front.....	474
Weinvitrine.....	478,481-482

Präsentier- & Servierschalen.....	115,118
-----------------------------------	---------

Präsentierständer

Büffetständer.....	121
Stufenauslage.....	120

Protokollhefte

Temperatur.....	296-297
Puddingform.....	308
Putztücher.....	161,203

Q

Quetschflaschen.....	65,277
----------------------	--------

Quicheformen.....	309-310,315
-------------------	-------------

R

Räucherpfanne.....	329
Raumduft und Zerstäuber.....	199
Ravioliformen.....	273-274
Rechnungsschale.....	80,101
Rechnungsschalen.....	82
Regale.....	360-361,370,433-434
Regalmatten.....	95
Reiben.....	272

Reinigungsmittel & -tücher.....	139-140,142-143,199
---------------------------------	---------------------

Reinigungsmittel & -tücher

Entkalker.....	109,402,404
----------------	-------------

Reiniger & Entfetter

Toilettensteine & -reiniger.....	199
Reiskocher.....	401
Rührbesen.....	292
Rührschaufeln.....	284,292
Rutschfeste Matten.....	263

S

Säge.....	263
Sahnebereiter.....	304
Salatbesteck.....	284
Salatschleudern.....	276
Salz- & Pfeffermühlen.....	67-68
Salz- & Pfefferstreuer.....	17,29,34,66-67,69
Sauciere.....	29,41,45,69,282
Saugglocken.....	168
Saumband.....	221,223
Schablonen.....	84

Schalen

Bedienen.....	47,71
Lebensmittelzubereitung.....	315,317
Präsentation.....	115,119-121,123

Suppe.....	17,32,41,45
------------	-------------

Schäler.....	250-251,268
--------------	-------------

Schaumkellen.....	291
-------------------	-----

Scheren & Schneidgeräte.....	268
------------------------------	-----

Schlüsselring.....	107
--------------------	-----

Schneidbretthobel.....	263
------------------------	-----

Schneidebretter & Ständer.....	102,263-266
--------------------------------	-------------

Schöpfer, Löffel und Schaufeln.....	104,281
-------------------------------------	---------

Schöpflöffel.....	279,283
-------------------	---------

Schränkorganizer.....	163
-----------------------	-----

Schürzen

Bistroschürzen.....	229,237
Einwegartikel.....	231
Geldtaschen.....	234-235,239
Gestreift.....	228-229
Kellnern.....	234,237,239
Latzschürze.....	228,230-233,236-237
Wasserdicht.....	231-232

Schutzhüllen.....	191
-------------------	-----

Schwämme & Topfkratzer.....	161
-----------------------------	-----

Seife & Seifenspender.....	199
----------------------------	-----

Servier- & Rollwagen

Hotel Gepäck.....	132
Housekeeping & Reinigung.....	167,169,366-368
Recycling.....	206
Regale.....	362-363
Rollwagen für Geschirrspülmaschinen.....	46,170,471

Sack.....	368
-----------	-----

Servieren & Abräumen.....	364,366-368
---------------------------	-------------

Tellerregal - Jackstack.....	365
------------------------------	-----

Wäsche.....	368
-------------	-----

Servierbesteck

Melamin.....	118
--------------	-----

Serviergeräte

Bain Marie.....	430
Suppenkessel.....	428-429
Servierlöffel.....	117,129,278-279,284,289
Servierplatten.....	31,33,44,115,124
Servierschale für Meeresfrüchte.....	72
Servierschalen/-teller.....	59,64-65,82,117,119-121,124

Servietten

Einwegartikel.....	102,189-191
Spender.....	73,102,190
Tischwäsche.....	78

Sichtschutz.....	196
------------------	-----

Siebe.....	100-101,108,290,303
------------	---------------------

Silikonhandschuhe.....	357
------------------------	-----

Silikon-Utensilien.....	283
-------------------------	-----

Smoking Guns.....	329
-------------------	-----

Soda Siphons.....	99
-------------------	----

Sonnenschirme & Abdeckungen.....	144
----------------------------------	-----

Soßenflaschen & -spender.....	65,277,300,345
-------------------------------	----------------

Soßenservierset.....	29
----------------------	----

Souffléeförmchen.....	40,49,61,65-66,308
-----------------------	--------------------

Sous-Vide Wasserbad.....	398
--------------------------	-----

Speisenetiketten.....	172-175
-----------------------	---------

Speisenwärmer & Zubehör.....	126-128
------------------------------	---------

Speisenwärmer & Zubehör

Brennpaste.....	126
Elektrische Speisenwärmer.....	128
Speisenwärmer mit Brennpaste.....	127-128

Spezialmesser

Auster.....	72,263,269
Bar.....	102,250
Hackmesser.....	250,262
Hochzeitstorte.....	293
Japanisch.....	250,254,257,262
Käse.....	262,270
Kebab.....	262,419
Palette.....	248,250-252,261-262

Spieße.....	184,269
-------------	---------

Spitzsieb.....	290
----------------	-----

Spritzbeutel.....	305
-------------------	-----

Spülkörbe und -wagen.....	14,46,170-171,471-472
---------------------------	-----------------------

Spültische & Zubehör.....	378-380,457
---------------------------	-------------

Staubsauger.....	169
------------------	-----

Staubtücher.....	161,164
------------------	---------

Steakbesteck.....	12-13
-------------------	-------

Stege.....	361
------------	-----

Stickerei

Stieltopf.....	63,322-327
----------------	------------

Stöbel & Mörser.....	267
----------------------	-----

Streuer.....	303
--------------	-----

Stühle.....	134,136,138,142-143,146-148,423
-------------	---------------------------------

Stühle

Bankett.....	145
Barhocker.....	146
Kinderstühle.....	160,204
Klappstühle.....	134-137,157
Suppenkessel.....	428-429
Suppenschüsseln.....	17,32,41,45

T

Tabletts

Auffangbehälter.....	95
Drahtgestell zum Abkühlen.....	314,316,511
Einwegartikel.....	120,182
Fast Food.....	88
Lebensmittelaufbewahrung.....	314,342
Metzger.....	120
Präsentierplatten.....	59,82,116-117,119-122,124,133
Schiefer.....	59,82,119
Servieren.....	88-94,130

Tafeln & Marker

Marker.....	84,340,344
Staffeleien.....	82
Strassentafeln.....	83,85
Tischtafeln.....	82-83,124
Wandtafeln.....	83,85-86,196

Tapasauslagen.....	477
--------------------	-----

Teedose.....	110
--------------	-----

Teekannen.....	17-18,30,34,43,108,110,112
----------------	----------------------------

Teelöffel.....	4-8,66
----------------	--------

Teigrolle.....	302
----------------	-----

Teigschneider.....	302
--------------------	-----

Tellerabdeckungen.....	348
------------------------	-----

Tellerhalter.....	14,46
-------------------	-------

Tellerregal.....	46,163,365
------------------	------------

Tellerringe.....	348
------------------	-----

Terrinen.....	328,330
---------------	---------

Thermometer & Sonden.....	293
---------------------------	-----

Thermometer & Sonden

Backofen.....	293
Infrarot.....	295
Kaffee/Milch.....	109,293
Kühlschrank/Gefrierschrank.....	294

Sonden.....	293,295–297
Wand.....	293
Zucker & Marmelade.....	293
Thermometer Desinfektionstücher.....	294
Tische.....	134,136,139–143,376
Tische	
Arbeitstische.....	369
Bar.....	139
Klapptische.....	79,134–135,140,156–158
Vorbereitung.....	369,371–372,374–376
Tischfüße.....	154–155
Tischleuchten.....	70
Tischnummern, Aufsteller & Schilder.....	72
Tischorganizer.....	66
Tischplatten.....	149–153
Tischreinigung.....	65–66,73,130
Tischtuchrollen.....	191
Tischwäsche	
Platzdeckchen.....	73
Servietten.....	74–75,77
Skirtings & Klipps.....	72,77–78
Tischdecken.....	74–79
Tischkleider.....	191
Toast-/Brottüten.....	178
Toaster.....	131,383–385
Toaster	
Conveyor.....	386
Kontakt.....	386
Sandwich.....	384
Schlitz.....	131,384–385
Toasthalter.....	69
Toilettenartikel.....	133
Toilettenbürsten & -halter.....	168
Toilettenpapierrollen & Spender.....	200–203
Tomatenschneider.....	276
Tortenteiler.....	302
Tranchiergabeln.....	248–251,285,399
Transportkisten.....	14,46
Tresore.....	129
Trichter.....	282,302,306
Trinkhalme & Trinkhalmspender.....	103
Tritthocker.....	40,308–309,368
Trüffelhobel.....	269
Tütenspender.....	17,30

U

Uhr.....	297
Untersetzer.....	103
Utensilienkorb.....	163

V

Vakuumbeutel.....	420–421
Vakuummiergerät.....	420–421
Vasen.....	30,45,72
Visitenkartenhalter.....	87,130
Vorspülduschen.....	380

W

Waage.....	298–300
Wachspapier.....	64,71,181
Waffeleisen.....	387–388
Wärmelampen - Buffetwärmer.....	429
Wärmeschränke.....	370,372
Warmhalteplatten für Kaffeekannen.....	404
Waschbecken mit Kniebedienung.....	378
Waschschüssel.....	168
Wasch- und Spülbecken.....	378–380
Wasserenthärter.....	468
Wasserhähne.....	378,380–381
Wasserkocher.....	402–403
Wasserschieber.....	166
Weckgläser.....	55,59,66,348–349
Weinkarten.....	80
Weinkühler & -kübel.....	104–107
Weinregale.....	81,96
Wender/Heber/Fischmesser.....	251,281,283–287

Wetzstahl.....	251,260–261
Wetzsteine.....	260
Woks.....	321,327
Wurstmaschine.....	419
Würzmittelspender.....	65–66,68,101–102,277

Z

Zahnstoßer.....	103,185
Zeichen	
Information & Shop.....	83,195
Rauchverbot.....	72,195,208
Sicherer Boden.....	169,195
Sicherheit & Gesetze.....	264–265
Tisch & Nummern.....	72
Zellstofftücher	
Gesichtsreinigungstücher.....	130
Handtücher.....	200–203
Toilettenpapierrollen.....	200–203
Zerstäuber.....	292
Zettelhalter.....	87,130
Zierdeckchen.....	182
Ziseliermesser.....	267
Zitronenpresse.....	70,101,270
Zitruspresse.....	70,101–102,104,270
Zuckerdosen.....	108
Zuckerdosen	
Keramik.....	30,45,69
Zuckerspender.....	69

REGISTER ARTIKELNUMMERN

ART.NR	SEITE	ART.NR	SEITE	ART.NR	SEITE	ART.NR	SEITE	ART.NR	SEITE	ART.NR	SEITE	ART.NR	SEITE		
A010	227	A942	226	B426	233	C233	69	C662	250	CB042	67	CB559	133	CB887	109, 293
A011	227	A945	226	B427	233	C234	69	C663	250	CB043	67	CB561	133	CB891	294
A016	217	A946	246	B428	233	C235	69	C664	250	CB063	128	CB562	133	CB899	318
A017	217	A956	225	B429	233	C236	69	C665	250	CB064	4	CB563	133	CB900	318
A025T	222	A962	227	B470	224	C238	106	C666	250	CB065	4	CB575	416	CB901	318
A026T	222	A963	227	B471	219	C239	32	C669	250	CB066	4	CB576	416	CB902	318
A029T	222	A967	225	B471	219	C243	29, 282	C670	250	CB078	32	CB588	130	CB903	318
A042T	222	A968	229	B472	219	C250	30, 69	C671	250	CB079	32	CB589	87, 130	CB904	318
A043T	222	A971	236	B477	78	C253	29	C673	250	CB080	32	CB590	87, 130	CB905	369
A047	225	A972	236	B478	78	C254	263	C675	250	CB085	78	CB594	130, 212	CB906	369
A054	227	A976	226	B591	234	C264	248	C676	250	CB104	388	CB595	130, 212	CB907	369
A103	240	A977	225	B592	234	C265	248	C680	250	CB107	388	CB596	130, 212	CB911	369
A134	214	A978	225	B649	220	C266	248	C683	250	CB131	384	CB612	65, 179	CB912	370, 433
A161	225	A999	241	B740	239	C267	248	C684	250	CB132	410	CB613	65, 179	CB913	368
A171	225	AA077	425	B981	238	C268	248	C685	250	CB133	410	CB623	175	CB921	480
A200	224	AA078	425	B991	238	C320	29	C686	250	CB134	410	CB624	175	CB929	483
A203	225	AA079	425	B995	238	C325	29	C687	250	CB135	407	CB625	175	CB930	484
A206	225	AA080	425	BB026	235	C329	29	C688	250	CB136	407	CB626	7	CB931	484
A211	214	AA081	425	BB035	235	C334	322	C689	250	CB137	407	CB627	7	CB932	485
A212	224	AA082	425	BB051	216	C335	29	C691	250, 262	CB143	332, 438	CB628	7	CB936	433
A214	224	AA083	425	BB160	245	C336	29	C693	250, 262	CB145	332, 438	CB629	7	CB937	433
A217	226	AA084	425	BB161	245	C345	30	C719	251	CB146	332, 438	CB630	7	CB943	419
A219	226	AA085	425	BB171	243	C346	30	C735	251	CB153	288	CB631	7	CB944	401
A220	226	AA086	425	BB173	243	C359	28	C755	250	CB154	288	CB632	7	CB920	386
A221	226	AA087	425	BB202	235	C360	31	C756	250	CB155	288	CB633	7	CC026	428
A228	161, 177, 356	AA088	425	BB263	217	C361	33	C757	250	CB156	288	CB634	7	CC051	333
A250	224	AA089	425	BB264	217	C362	33	C758	250	CB157	288	CB635	7	CC052	275
A255	224	AB371	506, 507	BB265	219	C363	31	C770	260	CB158	288	CB636	7	CC055	98
A260	224	AB379	492, 494	BB267	219	C386	106	C787	290, 303	CB162	304	CB637	7	CC056	306
A261	227	AB385	498, 499, 500,	BB270	220	C420	248	C788	290, 303	CB163	304	CB638	7	CC057	306
A264	227		501, 504, 505	BB279	220	C423	248	C789	290, 303	CB167	312	CB639	7	CC058	306
A275	230	AB411	492, 496	BB300	221	C442	5	C790	290, 303	CB170	334	CB640	7	CC069	313
A279	233	AB589	276	BB301	223	C443	5	C791	290, 303	CB171	334	CB641	7	CC079	213
A283	227	AC829	197	BB420	245	C444	5	C792	290	CB173	334	CB642	8	CC080	213
A289	227	AC980	271	BB421	244	C445	5	C794	290	CB174	334	CB643	8	CC081	213
A291	224	AC981	271	BB422	245	C446	5	C795	290, 303	CB175	334	CB645	8	CC082	213
A295	240	AD281	413	C002	249	C447	5	C797	290, 303	CB176	334	CB646	8	CC099	295
A305	231	AD282	413	C003	249	C448	5	C798	290, 303	CB179	335	CB647	8	CC161	269
A310	231	AD283	413	C005	249	C449	5	C799	100, 290, 303	CB181	335	CB648	8	CC162	269
A351	232	AD284	413	C007	249	C450	6	C800	100, 290, 303	CB183	335	CB649	8	CC163	269
A431	223	AD285	413	C010	249	C451	6	C801	100, 290, 303	CB185	335	CB650	7	CC164	269
A438	214	AD286	413	C015	249	C452	6	C803	248	CB249	193	CB651	7	CC165	269
A439	214	AD287	413, 414	C024	38	C453	6	C810	248	CB250	193	CB652	8	CC166	269
A501	229	AD288	276	C026	38	C454	6	C811	248	CB254	356	CB653	133	CC189	316
A521	230	AD293	415	C027	38	C455	6	C815	248	CB316	4	CB654	133	CC195	98
A522	230	AD294	415	C030	249	C456	6	C816	248	CB324	48	CB655	133	CC196	294
A530	228	AD295	415	C042	38	C457	6	C824	104	CB392	73, 190	CB656	133	CC197	294
A532	230	AD296	415	C049	72	C458	108	C831	290	CB439	304	CB666	102, 189	CC199	261
A535	228	AD298	415	C050	72	C459	263	C832	290	CB441	194	CB670	49	CC200	17
A540	233	AD733	262, 419	C090	267	C460	263	C834	291	CB442	194	CB671	49	CC201	17
A542	233	AD748	408	C092	113	C461	102, 263	C837	291	CB443	194	CB672	49	CC202	17
A543	233	AD937	412	C104	38	C462	295	C840	248	CB444	194	CB674	14	CC203	17
A545	239	AD938	412	C108	38	C463	126	C842	248	CB461	28	CB675	14	CC204	17
A546	239	AD939	412	C109	38	C464	33	C844	249	CB462	28	CB678	32	CC205	17
A551	239	AD978	420	C110	38	C528	433	C845	262	CB463	28	CB694	32	CC206	17
A554	230	AD993	260	C111	38	C529	433	C850	248	CB464	28	CB697	32	CC207	17
A557	233	AE079	263	C116	4	C538	248, 261	C851	248	CB465	28	CB700	28	CC208	17
A558	230	AE210	260	C117	4	C539	208	C853	248	CB466	28	CB701	30, 72	CC209	17
A575T	222	AE307	429	C118	4	C542	248	C854	248	CB467	28	CB702	29	CC210	17
A580	231	AE780	175	C119	4	C544	248	C856	248	CB468	28	CB703	29	CC211	17
A581	231	AG648	406	C120	4	C545	248	C860	248	CB469	28	CB704	30	CC212	17
A582	221	B038	239	C121	4	C546	248	C861	248	CB470	28	CB705	29	CC213	17
A585	242	B052	225	C122	4	C554	248	C862	248	CB471	30	CB707	29, 69, 282	CC214	17
A587	239	B053	225	C123	4	C556	91	C864	248	CB472	30	CB711	39	CC215	17
A590	232	B054	216	C134	12	C557	91	C866	248	CB473	30	CB713	52	CC216	17
A647	229	B089	247	C135	12	C558	91	C867	248	CB474	30	CB714	52	CC224	493
A662	228	B106	218	C136	12	C559	91	C868	248	CB475	32	CB715	50	CC226	493
A673	240	B120	222	C137	12	C560	91	C870	248, 262	CB476	31	CB716	50	CC227	493
A674	223	B124	222	C146	5	C568	101	C871	248	CB477	31	CB722	127	CC234	509
A677	222	B125	222	C147	5	C569	104	C879	248	CB478	31	CB723	127	CC235	509
A702	227	B132	237	C148	5	C576	208	C882	248	CB479	31	CB729	128	CC236	509
A703	225	B133	237	C149	5	C578	105, 106	C883	248	CB480	31	CB730	128	CC237	488
A704	225	B169	224	C150	5	C579	248	C884	248	CB481	31	CB733	126	CC238	488
A706	225	B171	226	C151	5	C580	248	C886	248	CB482	31	CB734	126	CC260	378
A708	244	B173	225	C152	5	C581	99	C887	248	CB483	31	CB735	126	CC261	378
A717	257	B178	218	C153	5	C582	106	C889	248	CB484	31	CB742	114	CC264	378
A724	242	B186	216	C159	66	C604	251	C890	248	CB485	32	CB749	115	CC268	251
A730	243	B190	236	C161	13	C605	251	C894	248, 262	CB486	31	CB750	115	CC269	251, 262
A734	242	B192	236	C162	91	C606	251	C895	248	CB487	31	CB751	115	CC309	316
A735	242	B193	236	C163	91	C607	251	C905	251	CB488	31	CB752	115	CC310	62, 329
A736	242	B194	236	C164	97	C610	251	C907	251	CB489	31	CB753	115	CC311	62, 329
A783	242	B195	236	C166	97	C628	104, 250	C909	251	CB490	31	CB754	115	CC326	349
A798	243	B196	236	C167	96	C630	251	C911	251	CB491	31	CB755	115	CC327	345
A801	247	B222	223	C168	96	C631	251	C915	251	CB492	31	CB756	115	CC329	345
A813	247	B226	224	C171	97	C632	251	C931	251, 286	CB493	31	CB757	115	CC332	345
A844	247	B228	225	C172	97	C634	269	C974	251, 261	CB494	29	CB758	115	CC359	371
A845	247	B229	237	C174	95	C648	251	C982	250	CB495	29	CB759	115	CC360	371
A857	218	B230	237	C175	96	C649	251	C983	250	CB507	473	CB760	115	CC365	366
A885	242	B248	230	C176	96	C650	250	C984	104, 250	CB509	473	CB761	115		

REGISTER ARTIKELNUMMERN

ART.NR	SEITE	ART.NR	SEITE	ART.NR	SEITE	ART.NR	SEITE	ART.NR	SEITE	ART.NR	SEITE	ART.NR	SEITE		
CC446	87, 130	CD255	46	CD725	37	CE381	187	CF362	17	CG835	141	CL472	64	CN415	298
CC447	87, 130	CD256	46	CD728	36	CE382	187	CF363	17	CG836	139	CL485	82	CN492	276
CC449	120	CD257	46	CD735	28	CE408	82	CF364	17	CG837	139	CL492	124	CN503	82
CC450	120	CD269	102	CD737	28	CE409	82	CF365	17	CG838	140	CL582	357	CN508	96
CC451	120	CD270	98	CD739	35	CE414	85	CF369	17	CG841	475	CL583	357	CN514	421
CC461	103, 185	CD271	281	CD740	35	CE415	85	CF370	17	CG978	171, 472	CL657	181	CN515	421
CC463	73, 130	CD272	98	CD741	35, 61	CE530	32	CF375	157	CG979	171, 472	CL658	181	CN517	65
CC478	301	CD273	107	CD751	73	CE531	32	CF377	45	CG994	263	CL659	181	CN520	65
CC493	130	CD275	131, 403	CD787	161	CE536	28	CF378	45	CJ988	80, 101	CL688	181	CN554	69
CC495	133	CD277	424	CD788	161	CE537	28	CF379	45	CK320	124	CL693	179	CN570	61
CC496	133	CD278	424	CD789	161	CE544	35	CF383	45	CK325	83	CL695	284	CN571	61
CC497	133	CD279	424	CD792	161	CE573	84	CF384	45	CK354	121	CL696	284	CN591	39
CC498	133	CD283	96	CD793	161	CE593	146	CF390	271	CK361	387	CL697	284	CN599	94
CC506	157	CD284	297	CD796	163	CE678	55	CF403	356	CK397	427	CL701	188	CN607	127
CC570	133	CD290	48, 49, 337	CD798	163	CE679	55	CF403	356	CK406	119	CL705	179	CN609	54
CC587	189	CD291	48, 49, 337	CD800	163	CE692	136	CF406	370	CK407	119	CL713	331, 438	CN610	54
CC594	191	CD292	48, 49, 337	CD801	166	CE693	136	CF410	354	CK408	59, 119	CL714	331, 438	CN613	70
CC595	355	CD293	49	CD803	164	CE884	276	CF439	172	CK409	59, 82, 119	CL741	178	CN618	349
CC596	355	CD295	49	CD804	168	CE885	276	CF491	184	CK509	97	CL925	206	CN619	349
CC597	355	CD296	49	CD805	168	CE893	197	CF592	184	CK510	163	CL943	284	CN621	59
CC598	355	CD297	49	CD806	168	CE894	197	CF600	424	CK580	62, 120	CL944	284	CN623	284
CC601	484	CD298	49	CD807	168	CE895	197	CF604	513	CK640	510	CL945	284	CN624	284
CC605	485	CD397	78	CD808	168	CE984	380	CF647	104	CK649	403	CL946	278, 284	CN625	284
CC611	476	CD399	434	CD809	161	CE985	380	CF648	100	CK670	130	CL947	284	CN626	284
CC612	513	CD400	419	CD810	161	CE990	182	CF740	369	CK686	426	CL948	284	CN627	284
CC613	513	CD409	427	CD811	161	CE991	182	CF750	478	CK698	401	CL949	284, 286	CN628	284
CC663	496	CD411	104	CD812	161	CE992	182	CF759	484	CK717	104	CM061	59, 119	CN629	284
CC664	509	CD478	65	CD813	161	CE993	182	CF796	200, 201	CK800	107	CM062	59, 119	CN630	284
CC665	489	CD502	168	CD814	161	CE994	182	CF797	200, 201	CK824	105	CM063	59, 119	CN631	284
CC666	476	CD503	168	CD901	185	CE995	179	CF840	254, 262	CK827	131, 403	CM164	36	CN632	284
CC752	357	CD504	168	CD902	185	CE997	182	CF841	254	CK828	404	CM165	36	CN633	284
CC753	357	CD506	202	CD903	185	CE998	182	CF842	254	CK851	164	CM187	31	CN634	284
CC770	421	CD507	202	CD904	185	CE999	182	CF843	254	CK867	136	CM188	31	CN635	284
CC771	421	CD508	209	CD907	184, 269	CF001	412	CF844	254	CK874	189	CM232	411	CN640	111
CC880	279	CD522	203	CD908	184, 269	CF004	411, 412	CF845	254	CK875	189	CM235	411	CN641	111
CC881	279	CD523	194	CD931	78	CF005	412	CF849	87	CK876	189	CM237	414	CN643	58
CC882	284, 286	CD529	368	CD951	180	CF006	412	CF892	254	CK877	189	CM287	475	CN670	349
CC883	284	CD538	193	CD952	180	CF007	412	CF894	254	CK878	189	CM289	420	CN671	349
CC884	284	CD539	193	CD957	106	CF008	413	CF895	248	CK879	189	CM317	78	CN672	349
CC885	284	CD543	196	CD978	276	CF009	414	CF897	248	CK881	102, 189	CM318	78	CN679	69
CC886	284	CD550	370, 433, 434	CD984	479	CF011	413	CF898	248	CK902	63	CM359	481	CN680	114
CC887	284	CD551	370	CE038	271	CF013	412	CF899	248	CK912	120	CM368	73	CN691	59
CC889	404	CD552	370	CE039	271	CF014	414	CF912	296	CK916	431	CM398	120	CN695	112
CC890	33	CD553	368	CE141	380	CF101	367	CF913	296	CK932	50	CM433	475	CN696	112
CC891	33	CD562	429	CE142	145	CF102	367	CF915	297	CK935	180	CM434	475	CN717	94, 125
CC893	33	CD563	394	CE146	355	CF120	130	CF916	297	CK936	180	CM529	194	CN718	94, 125
CC894	33	CD564	299	CE148	64	CF121	130	CF920	267	CK957	179	CM530	511	CN752	190
CC895	33	CD598	317	CE150	370	CF122	133	CF921	267	CK939	114	CM531	511	CN753	190
CC896	33	CD599	317	CE151	370	CF124	133	CF922	267	CK959	123	CM532	511	CN765	14
CC898	33	CD610	489	CE153	155	CF125	133	CF923	267	CK960	206	CM540	187	CN767	14
CC905	58	CD611	489	CE154	155	CF126	133	CF924	267	CK969	182	CM541	187	CN812	54
CC906	58	CD612	490	CE155	155	CF129	129	CF925	302	CK970	120	CM542	187	CN813	54
CC907	58	CD613	490	CE164	357	CF130	132, 212	CF927	267	CL009	85	CM543	187	CN819	113
CC908	58	CD614	490	CE165	319	CF131	159	CF928	267	CL049	111	CM544	187	CN851	44
CC930	163	CD615	490	CE172	314	CF132	132	CF931	267	CL068	262, 272	CM554	259	CN851	66
CC931	163	CD616	496	CE174	314	CF135	132	CF932	267	CL069	262, 272	CM555	259	CN861	512
CC932	163	CD621	44	CE178	208	CF136	159	CF933	267	CL082	131	CM556	259	CN931	127
CC933	163	CD622	44	CE202	482	CF137	159	CF934	267	CL108	499	CM557	259	CN940	319
CC938	162	CD623	44	CE203	482	CF138	159	CF935	267	CL109	499	CM558	259	CN949	319
CC939	162	CD624	44	CE204	482	CF157	154	CF936	267	CL111	131	CM560	189	CN954	130, 368
CC940	208	CD625	44	CE205	483	CF159	143	CF937	268	CL114	30	CM561	189	CN956	290
CC988	349	CD626	44	CE206	484	CF160	313	CF938	268	CL115	30	CM562	189	CN958	290
CC989	349	CD627	44	CE207	485	CF161	313	CF952	270	CL116	43, 110	CM563	189	CN961	270
CD029	98, 99	CD628	44	CE208	402	CF164	306	CF959	347	CL126	202	CM564	189	CN981	410
CD059	164	CD629	44	CE217	481	CF165	306	CF961	347	CL127	202	CM565	189	CP106	305
CD080	489	CD630	44	CE218	481	CF166	306	CF966	272	CL128	202	CM587	329	CP107	305
CD081	489	CD631	44	CE224	394	CF167	306	CF970	200	CL129	202	CM588	329	CP119	259
CD082	490	CD632	44	CE225	419	CF171	347	CF971	200	CL141	55	CM589	329	CP170	19
CD083	490	CD633	44	CE227	113, 405	CF204	130	CF992	297	CL146	65	CM637	349	CP171	19
CD084	490	CD634	44	CE230	181	CF205	361	CF994	269	CL174	83	CM638	349	CP172	19
CD085	490	CD635	45	CE231	182	CF230	390	CG041	340	CL175	83	CM664	144	CP173	19
CD086	480	CD636	45	CE241	126	CF231	390	CG042	340	CL176	83	CM667	86	CP268	333
CD087	480	CD637	45	CE246	68	CF237	269	CG043	340	CL179	66	CM668	86	CP269	333
CD088	480	CD638	45	CE247	68	CF239	262, 419	CG044	208	CL181	110	CM674	323	CP340	407
CD089	483	CD639	45	CE256	187	CF255	276	CG045	208	CL186	131, 403	CM675	323	CP341	407
CD093	5	CD643	44	CE257	187	CF257	411	CG046	301	CL188	63	CM676	323	CP412	180
CD094	5	CD644	44	CE260	182	CF258	411	CG047	168	CL189	63	CM677	323	CP445	272
CD124	308	CD645	44	CE263	187	CF268	121	CG099	63	CL190	123	CM678	323	CP446	272
CD144	279	CD646	44	CE264	187	CF269	63	CG140	350	CL191	123	CM679	323	CP497	65
CD145	279	CD647	44	CE298	73	CF296	66	CG149	274	CL196	420	CM754	43	CP498	65
CD146	279	CD648	44, 45	CE304	87	CF297	66	CG186	363	CL197	420	CM755	43	CP512	180
CD147	279	CD649	45	CE307	95	CF300	14	CG188	363	CL198	420	CM756	43	CP513	180
CD148	279	CD654	45	CE308	95	CF301	14	CG189	114	CL199	420	CM757	43	CP519	263
CD149	279	CD660	45	CE316	67	CF302	123	CG193	363	CL202	65	CM759	101	CP520	265
CD165	130	CD661	44	CE317	67	CF303	123	CG196	363	CL203	65	CM763	408	CP521	265
CD213	144	CD662	44	CE318	67	CF305	123	CG221	363	CL205	400	CM786	344	CP541</	

REGISTER ARTIKELNUMMERN

ART.NR	SEITE	ART.NR	SEITE	ART.NR	SEITE	ART.NR	SEITE	ART.NR	SEITE	ART.NR	SEITE	ART.NR	SEITE		
CP841	250, 253	CS207	468	CW019	88	CY282	52	D690	5	DA708	90	DC389	15	DF177	23
CP842	250, 253	CS208	468	CW111	277	CY293	289	D691	5	DA709	90	DC390	15	DF178	23
CP843	250, 253	CS269	513	CW112	277	CY393	125, 286	D692	5	DA716	89	DC392	15	DF179	23
CP847	409	CS297	22	CW113	277	CY399	279	D693	5	DA717	89	DC395	15	DF180	23
CP848	409	CS298	22	CW114	277	CY401	129, 278	D694	5	DA718	89	DC394	15	DF181	23
CP849	409	CS299	22	CW120	277	CY402	286	D695	5	DA719	89	DC396	15	DF182	23
CP851	428	CS316	64	CW121	277	CY404	278	D696	5	DA770	91	DC397	15	DF183	23
CP862	260	CS317	64	CW122	277	CY407	279	D697	5	DA771	91	DC398	15	DF184	23
CP863	260	CS351	184	CW123	277	CY570	301	D701	257	DA772	91	DC470	285, 399	DH631	42
CP864	260	CS444	89	CW130	152	CY575	301	D702	257	DA773	91	DC472	285, 399	DH632	42
CP868	436	CS451	89	CW131	152	CY795	381	D718	259	DA774	91	DC474	285, 399	DH633	42
CP870	406	CS456	57	CW132	152	CY796	381	D719	271	DA775	91	DC475	285, 399	DH634	42
CP871	406	CS457	57	CW133	152	CY797	381	D720	259	DA794	57	DC476	285, 399	DH635	42
CP872	406	CS465	54	CW134	152	CY798	381	D722	259	DA795	57	DC477	285, 399	DH636	42
CP929	131, 384	CS466	54	CW147	432	CY970	305	D733	163	DA796	57	DC478	285, 399	DH637	42
CP948	19	CS467	54	CW148	432	CY971	305	D734	248	DA797	57	DC700	321	DH638	42
CP949	19	CS468	54	CW193	497	CY972	305	D738	259	DA807	331	DC701	321	DH639	42
CP950	19	CS471	24	CW194	497	CY973	305	D750	268	DA886	57	DC702	321	DH640	42
CP951	19	CS472	24	CW195	497	CY974	305	D752	270	DA887	57	DC708	206	DJ657	93
CP952	19	CS473	24	CW196	497	CY975	305	D753	331, 438	DA888	57	DC709	206	DJ658	93
CP953	19	CS487	57	CW197	495	D030	257	D770	289	DA889	57	DC710	206	DJ660	93
CP954	19	CS488	57	CW198	495	D032	9	D772	289	DA890	339	DC711	206	DJ661	93
CP955	19	CS490	381	CW202	175	D033	9	D773	289	DA891	339	DC712	206	DJ955	27
CP956	20	CS491	381	CW203	175	D034	9	D786	107	DA892	339	DC713	206	DJ956	27
CP957	20	CS494	54	CW204	175	D044	289	D790	87	DA894	57	DC714	276	DJ957	27
CP958	20	CS495	54	CW205	175	D050	268	D818	261	DA895	57	DC715	276	DJ958	27
CP959	20	CS496	54	CW293	313	D051	268	D824	95	DA896	57	DC717	102	DJ959	27
CR049	249	CS497	54	CW294	313	D052	268	D825	95	DA898	57	DC723	184	DK353	467
CR050	285, 399	CS518	12	CW310	305	D053	268	D827	250	DA899	57	DC724	184	DK354	467
CR051	285, 399	CS519	12	CW311	305	D089	9	D828	250	DA987	27, 438	DC725	184	DK355	467
CR210	277	CS712	303	CW312	305	D120	261	D833	107	DA989	27, 438	DC800	16	DK356	467
CR478	155	CS713	303	CW313	305	D121	261	D848	105	DA994	510	DC801	16	DK357	467
CR525	410	CS714	303	CW314	305	D129	251	D857	94	DA995	510	DC804	16	DK358	467
CR526	410	CS716	13	CW321	310	D131	251	D865	73	DA996	510	DC805	16	DK359	468
CR527	410	CS717	13	CW322	310	D139	260	D866	107	DA997	510	DC806	16	DK376	183
CR528	410	CS727	137	CW341	307	D144	9	D868	100	DB003	93	DC809	16	DK377	183
CR529	410	CS728	137	CW342	307	D150	9	D871	102	DB004	93	DC858	431	DK378	183
CR563	69	CS730	137	CW343	307	D152	9	D940	55	DB005	93	DC859	431	DK380	183
CR603	345	CS731	137	CW344	307	D154	9	D961	97	DB125	342	DC900	392	DK381	183
CR656	12	CS734	291	CW345	307	D161	261	D962	97	DB126	342	DC901	392	DK382	183
CR657	12	CS735	291	CW351	291, 330	D248	10	D963	97	DB127	342	DC961	338	DK383	183
CR658	12	CS753	335	CW352	291, 330	D266	9	DA015	182	DB152	351	DC962	338	DK386	183
CR689	68	CS754	335	CW353	291, 330	D390	331, 438	DA042	292	DB153	351	DC963	338	DK387	183
CR690	68	CS755	335	CW354	291, 330	D391	285, 287	DA043	292	DB154	351	DC964	338	DK388	184
CR691	68	CS756	335	CW355	291, 330	D392	286, 287	DA044	292	DB162	260	DC965	338	DK389	184
CR692	68	CS770	288	CW356	291, 330	D393	285	DA119	348	DB167	392	DC980	339	DK390	184
CR708	99	CS771	288	CW362	381	D394	162	DA205	383	DB170	388	DC981	339	DK391	184
CR711	504	CS774	314	CW364	381	D395	125, 286, 287	DA206	383	DB175	386	DC982	339	DK393	184
CR742	301	CS775	314	CW369	320	D396	262, 331, 438	DA221	383	DB177	393	DC983	339	DK394	184
CR766	89	CS776	314	CW370	382	D397	286	DA223	383	DB191	393	DC984	339	DK395	184
CR783	89	CS803	305	CW373	382	D401	261	DA351	58	DB193	392	DE074	6	DK396	185
CR810	89	CS805	203	CW498	269	D402	261	DA362	300	DB203	395	DE075	6	DK397	184
CR812	302	CS806	203	CW524	22	D404	261	DA363	300	DB344	275	DE076	6	DK398	185
CR813	302	CS807	203	CW525	22	D406	261	DA439	254, 262	DB345	275	DE077	6	DK399	185
CR815	12	CS808	203	CW526	22	D410	261	DA440	255	DB462	202	DE078	6	DK570	79
CR820	345	CS827	348	CW527	22	D420	261	DA441	255	DB463	202	DE079	6	DK571	79
CR821	345	CS828	348	CW528	22	D440	262, 270	DA442	255	DB464	202	DE312	93	DK572	79
CR822	345	CS829	348	CW529	22	D445	275	DA443	255	DB465	202	DE313	93	DK573	79
CR823	345	CS850	302	CW582	207	D446	274	DA444	255	DB466	202	DE314	93	DK574	79
CR824	345	CS910	289	CW586	207	D454	275	DA445	255	DB467	203	DE315	93	DK575	79
CR826	51	CS911	289	CW590	207	D455	275	DA446	255	DB492	103	DE316	93	DK576	79
CR828	51	CS950	430	CW594	207	D463	274	DA448	255	DB493	103	DE381	6	DK577	79
CR829	51	CT047	202	CW722	206	D474	262	DA449	255	DB497	184	DE382	6	DK578	79
CR830	199	CT057	409	CW723	206	D475	72, 269	DA462	502	DB498	184	DE383	6	DK579	79
CR831	199	CT169	313	CW724	206	D477	262, 270	DA463	502	DB520	39	DE384	6	DK580	79
CR832	199	CT170	313	CW725	277	D478	97	DA464	502	DB521	39	DE385	6	DK581	79
CR833	199	CT189	313	CW726	277	D503	250	DA465	502	DB522	39	DE386	6	DK582	79
CR834	199	CT246	321	CW778	92	D505	7	DA520	311	DB527	39	DE600	49	DK583	79
CR836	406	CT253	442	CW779	92	D506	7	DA521	283	DB528	39	DE601	49	DK584	79
CR876	281	CT273	339	CW800	340	D507	7	DA522	311	DB566	310	DE602	49	DK585	79
CR877	281	CT277	93	CW801	340	D508	7	DA523	283	DB567	310	DE603	49	DK586	79
CR899	503	CT290	171, 472	CW808	352	D509	7	DA524	283	DB568	310	DE604	49	DK587	79
CR912	436	CT307	171, 472	CW809	352	D510	7	DA525	311	DB569	309	DE605	49	DK737	368
CR918	308	CT325	203	CW810	352	D511	7	DA526	104	DB950	476	DE606	49	DK738	366
CR919	308	CT329	17, 472	CW811	352	D512	7	DA527	283	DB951	476	DE607	49	DK770	317
CR927	308	CT330	487	CW815	54	D558	282	DA528	283	DB952	476	DE608	49	DK771	317
CR928	308	CT331	487	CW816	54	D594	301	DA529	283	DC125	194	DE609	49	DK797	45
CR966	61	CT332	487	CW817	54	D595	6	DA530	283	DC126	194	DE783	171, 472	DK799	45
CR971	65	CT349	367	CW954	212	D596	6	DA531	283	DC127	194	DE784	171, 472	DK801	37
CR975	342	CT373	367	CW990	309	D597	6	DA532	311	DC210	11	DE789	171, 472	DK803	37
CR976	342	CT384	367	CW991	309	D598	6	DA533	311	DC211	12	DE790	171, 472	DK804	37
CR977	342	CT393	503	CW992	309	D599	6	DA538	477	DC212	12	DE794	171, 472	DK806	38
CR988	371	CT394	503	CY024	271	D600	6	DA539	477	DC213	12	DE795	171, 472	DK807	38
CS001	289	CT395	503	CY054	101	D601	6	DA540	477	DC214	10	DE796	171, 472	DK808	38
CS013	125	CT400	367	CY080	103, 185	D602	6	DA546	502	DC215	10	DE797	171, 472	DK809	38
CS014	125	CT418	367	CY106	309	D607	107	DA547	502	DC219	10	DE798	171, 472	DK816	35, 63
CS015	69	CT423	503	CY107	309	D610	267	DA548	502	DC220	10	DE799	171, 472	DK817	35, 63
CS016	58	CT424	503	CY108	309	D612									

REGISTER ARTIKELNUMMERN

ART.NR	SEITE	ART.NR	SEITE	ART.NR	SEITE	ART.NR	SEITE	ART.NR	SEITE	ART.NR	SEITE	ART.NR	SEITE		
DK833	35	DL937	317	DM235	8	DN913	251	DP981	48	DR823	153	DR951	150	DS073	11
DK834	35	DL938	354	DM236	8	DN915	289	DP982	48	DR825	406	DR952	149	DS083	89
DK835	35	DL939	166	DM237	8	DN916	289	DR087	24	DR845	90	DR953	149	DS084	89
DK836	35	DL940	166	DM238	9	DN927	314	DR088	24	DR846	90	DR954	149	DS085	89
DK840	384	DL941	166	DM239	9	DN928	314	DR089	24	DR847	90	DR955	150	DS086	89
DK890	78	DL942	319	DM240	9	DN929	314	DR090	24	DR848	90	DR956	150	DS087	89
DK891	78	DL943	291, 330	DM241	9	DN930	251, 261	DR092	24	DR849	90	DR957	150	DS088	89
DK892	78	DL944	291, 330	DM242	9	DN939	289	DR093	24	DR850	90	DR958	150	DS089	89
DL011	368	DL945	291, 330	DM243	9	DN940	314	DR094	24	DR851	90	DR959	150	DS090	89
DL012	368	DL949	320	DM244	9	DN962	309	DR095	24	DR852	90	DR960	151	DS091	89
DL015	145	DL951	320	DM245	9	DN967	292	DR096	24	DR853	90	DR961	151	DS092	89
DL016	145	DL952	320	DM274	14	DN970	268	DR097	24	DR854	90	DR962	151	DS093	89
DL046	158	DL953	320	DM342	364	DN976	270	DR098	24	DR855	89	DR963	151	DS095	89
DL104	5	DL979	344	DM344	366	DN989	408	DR099	24	DR856	89	DR964	151	DS096	89
DL105	5	DL980	344	DM470	426	DN991	101, 270	DR306	148	DR857	89	DR965	151	DS097	89
DL146	60, 71	DL981	344	DM717	321	DN996	274	DR307	148	DR858	89	DR966	151	DS098	89
DL147	60, 71	DL982	344	DM718	321	DP013	285, 286	DR308	148	DR859	89	DR967	151	DS150	142
DL156	92	DL983	344	DM719	321	DP014	279	DR512	47	DR860	89	DR968	151	DS151	142
DL157	92	DL984	344	DM720	321	DP015	279	DR513	47	DR861	89	DR969	151	DS152	142
DL158	80, 101	DL985	354	DM721	321	DP016	279	DR514	47	DR862	89	DR970	151	DS153	142
DL163	111	DL986	354	DM722	321	DP017	279	DR515	47	DR863	89	DR971	151	DS154	142
DL164	111	DL987	354	DM780	93	DP018	279	DR516	47	DR864	89	DR972	151	DS155	143
DL165	111	DL988	354	DM781	93	DP019	292	DR517	47	DR865	89	DR973	151	DS156	143
DL166	111	DL989	354	DM782	93	DP021	14	DR518	47	DR866	89	DR974	151	DS157	141
DL167	113	DL990	353	DM783	93	DP022	281	DR519	47	DR867	89	DR975	151	DS158	141
DL168	113	DL991	353	DM794	92	DP025	267	DR540	317	DR868	89	DR976	151	DS169	27, 438
DL169	113	DL992	353	DM795	92	DP028	297	DR541	317	DR869	89	DR977	151	DS170	27
DL170	114	DL993	353	DM796	92	DP030	299	DR542	317	DR870	90	DR978	151	DS171	27
DL187	81, 96	DL994	353	DM797	92	DP031	299	DR543	317	DR871	90	DR979	151	DS172	27
DL221	98	DL995	353	DM798	92	DP032	299	DR544	317	DR872	90	DR980	151	DS173	27
DL222	98	DL998	350	DM840	148	DP033	299	DR545	317	DR874	90	DR981	151	DS174	27
DL224	97	DM001	264	DM841	148	DP034	299	DR546	317	DR875	90	DR982	151	DS175	27
DL225	97	DM002	264	DM842	148	DP037	266	DR547	317	DR876	90	DR983	151	DS176	27
DL226	195	DM003	264	DM868	398	DP038	132, 213	DR548	317	DR877	90	DR984	151	DS177	27
DL239	69	DM004	264	DM869	398	DP039	132, 213	DR549	317	DR879	90	DR985	151	DS178	27
DL261	96	DM005	264	DM873	387	DP109	107	DR550	317	DR880	10	DR986	151	DS179	27
DL262	96	DM006	264	DM876	406, 407	DP115	106	DR551	317	DR881	10	DR987	151	DS180	435
DL263	96	DM020	272	DM877	262	DP119	98	DR580	92	DR882	10	DR988	151	DS181	435
DL264	96	DM021	272	DM880	421	DP121	102	DR581	92	DR883	10	DR989	151	DS182	436
DL265	96	DM022	272	DM881	421	DP122	102	DR582	92	DR884	10	DR990	151	DS183	436
DL269	423	DM023	272	DM882	421	DP123	102	DR583	92	DR885	10	DR991	151	DS187	417, 437
DL300	282, 302	DM025	272	DM883	421	DP126	108	DR584	92	DR886	10	DR992	151	DS188	417, 437
DL315	253	DM036	268	DM958	109, 404	DP131	75	DR585	92	DR887	10	DR993	151	DS189	417, 437
DL316	253	DM037	268	DN487	405	DP133	125	DR586	92	DR888	10	DR994	151	DS190	417, 437
DL317	253	DM038	268	DN492	511	DP138	61	DR587	92	DR889	10	DR995	151	DS191	437
DL318	253	DM039	268	DN493	511	DP139	61	DR588	92	DR895	149	DR996	151	DS192	437
DL319	253	DM056	290	DN494	511	DP140	115	DR589	92	DR896	149	DR997	151	DS430	376
DL335	261	DM057	285, 286	DN586	433	DP142	115	DR590	101	DR897	149	DR998	151	DS431	376
DL337	171, 472	DM058	291, 330	DN587	433	DP144	115	DR592	100	DR898	150	DR999	151	DS432	376
DL338	171, 472	DM059	290	DN633	365	DP145	115	DR593	97	DR899	150	DS001	11	DS433	376
DL340	260	DM060	290	DN635	96	DP146	115	DR594	105	DR900	150	DS002	11	DS434	376
DL341	260	DM067	420	DN636	408	DP147	115	DR596	100	DR901	150	DS003	11	DS435	372
DL345	252	DM075	479	DN637	408	DP156	61	DR610	99	DR902	150	DS004	11	DS436	372
DL349	252	DM076	479	DN638	408	DP159	61	DR620	101	DR903	149	DS005	11	DS437	372
DL360	252	DM104	98	DN639	419	DP160	119	DR621	100	DR904	149	DS006	11	DS438	372
DL362	252	DM105	102	DN641	154	DP161	119	DR622	100	DR905	149	DS007	11	DS439	372
DL363	252	DM107	107	DN642	155	DP193	191	DR623	97	DR906	150	DS008	11	DS440	372
DL364	252	DM112	101	DN677	415	DP194	191	DR624	97	DR907	150	DS009	11	DS441	372
DL365	252	DM113	101	DN803	132, 212, 366	DP196	191	DR625	97	DR908	150	DS010	11	DS442	372
DL366	252	DM114	101	DN819	165	DP200	191	DR626	97	DR909	150	DS011	11	DS443	372
DL368	252	DM118	106	DN820	165	DP206	196	DR627	99	DR910	150	DS020	90	DS444	372
DL369	252	DM121	95	DN821	165	DP207	94	DR628	99	DR911	149	DS021	90	DS445	372
DL373	252	DM151	48, 337	DN822	165	DP210	92	DR629	99	DR912	149	DS022	90	DS446	371
DL377	252	DM152	48, 337	DN823	165	DP211	92	DR630	99	DR913	149	DS023	90	DS447	371
DL378	286	DM153	48, 337	DN824	165	DP212	92	DR631	99	DR914	150	DS024	90	DS448	371
DL379	252, 261	DM154	48, 337	DN825	165	DP213	88	DR633	105	DR915	150	DS027	90	DS449	371
DL380	261	DM155	48, 337	DN826	165	DP214	88	DR634	100	DR916	150	DS028	90	DS450	371
DL381	258	DM161	49	DN827	165	DP215	88	DR635	100	DR917	150	DS029	90	DS451	371
DL384	257	DM162	49	DN828	165	DP216	88	DR636	100	DR918	150	DS030	90	DS452	371
DL385	256	DM163	49	DN829	165	DP217	88	DR742	105	DR919	149	DS031	90	DS453	371
DL386	256	DM164	49	DN830	165	DP218	88	DR743	105	DR920	149	DS040	11	DS454	362
DL450	370	DM165	49	DN831	165	DP219	71	DR748	109	DR921	149	DS041	11	DS455	362
DL475	155	DM177	176, 314	DN832	165	DP224	88	DR749	109	DR922	150	DS042	11	DS456	362
DL476	139, 140, 142, 143	DM181	180	DN833	165	DP225	88	DR750	109	DR923	150	DS043	11	DS457	362
DL477	143	DM182	180	DN834	165	DP226	88	DR782	16	DR924	150	DS044	11	DS458	362
DL480	159	DM183	180	DN839	161	DP227	88	DR783	16	DR925	150	DS045	11	DS459	362
DL710	217	DM193	94, 130	DN840	161	DP228	70	DR784	16	DR926	150	DS046	11	DS460	376, 470
DL711	217	DM194	94, 130	DN841	161	DP229	4	DR785	16	DR927	149	DS047	11	DS461	376, 470
DL712	221	DM201	87	DN842	161	DP278	68	DR786	16	DR928	149	DS048	11	DS462	376, 470
DL831	380	DM203	87	DN843	161	DP279	68	DR787	16	DR929	149	DS049	11	DS463	376, 470
DL832	380	DM208	87	DN844	161	DP286	483	DR800	25	DR930	150	DS050	11	DS464	376, 470
DL833	160	DM209	65	DN845	161	DP287	484	DR801	25	DR931	150	DS051	11	DS465	376, 470
DL885	52	DM210	64	DN846	210	DP288	473	DR802	25	DR932	150	DS054	186	DS466	376, 470
DL887	52	DM214	65	DN847	210	DP289	473	DR803	25	DR933	150	DS055	186	DS467	376, 470
DL900	160	DM218	100	DN857	275	DP290	364	DR805	25	DR934	150	DS057	186	DS468	441
DL901	160	DM219	95	DN858	275	DP291	364	DR806	25	DR935	149	DS058	186	DS469	441
DL912	167	DM220	86	DN890	321	DP895	45	DR807	25</						

REGISTER ARTIKELNUMMERN

ART.NR	SEITE	ART.NR	SEITE	ART.NR	SEITE	ART.NR	SEITE	ART.NR	SEITE	ART.NR	SEITE	ART.NR	SEITE		
DW431	336	DW556	171, 472	DY996	389	E715	310	F451	62	FA324	26	FB917	122	GD012	310
DW432	336	DW557	171, 472	DY997	389	E788	76	F453	62	FA325	26	FB918	122	GD013	310
DW433	336	DW558	171, 472	DY998	389	E789	76	F454	405	FA326	26	FB919	122	GD015	310
DW434	336	DW559	171, 472	E002	307	E790	76	F464	62, 329	FA327	26	FB920	122	GD017	310
DW435	336	DW560	171, 472	E013	307	E791	76	F469	62, 120	FA328	26	FB921	122	GD018	310
DW436	336	DW561	171, 472	E017	307	E792	76	F470	62, 120	FA329	26	FB925	56	GD019	310
DW437	336	DW562	171, 472	E019	307	E793	76	F471	62, 120	FA330	26	FB926	56	GD020	308
DW438	336	DW563	171, 472	E020	58	E794	76	F477	196	FA331	26	FB927	56	GD022	263
DW439	336	DW564	351	E025	307	E795	76	F499	278	FA332	26	FB928	56	GD023	286
DW440	336	DW565	351	E043	307	E818	290	F534	124	FA333	26	FB929	55	GD024	286
DW441	336	DW566	351	E046	308	E819	290	F603	206	FA334	26	FB950	186	GD028	308, 315
DW442	336	DW569	351	E047	308	E823	322	F604	206	FA335	26	FB951	186	GD029	315
DW443	336	DW570	352	E048	308	E824	322	F612	46, 170, 471	FA336	26	FB952	186	GD030	315
DW444	336	DW571	352	E060	306	E826	323	F613	46, 170, 471	FA337	26	FB953	186	GD031	315
DW445	336	DW572	351, 352	E061	306	E831	323	F614	46, 170, 471	FA338	26	FB954	21	GD032	315
DW446	336	DW573	351	E062	306	E842	314	F615	46, 170, 471	FA339	26	FB955	21	GD035	260
DW447	336	DW574	351	E063	306	E845	310	F616	46, 170, 471	FA340	26	FB956	21	GD036	260
DW448	336	DW575	352	E073	423	E846	310	F617	46, 170, 471	FA341	26	FB957	21	GD047	251, 261
DW449	336	DW576	352	E092	277	E847	310	F618	46, 170, 471	FA342	188	FB958	21	GD048	353
DW450	336	DW577	351	E093	277	E848	310	F619	46, 170, 471	FA343	188	FB959	21	GD049	258
DW451	336	DW580	351	E133	305	E849	310	F634	206	FA344	188	FC255	395	GD058	273
DW452	336	DW581	352	E145	308	E886	306	F635	206	FA345	188	FC256	396	GD062	320
DW453	336	DW582	352	E148	173	E887	306	F636	206	FA346	188	FC257	396	GD063	320
DW454	336	DW583	352	E149	174	E890	306	F638	206	FA550	184	FC258	396	GD064	320
DW455	336	DW584	352	E150	174	E891	306	F640	404	FA551	184	FC259	396	GD065	320
DW456	336	DW585	352	E195	309	E892	348	F649	206	FA552	184	FC374	397	GD066	320
DW457	336	DW586	352	E196	309	E893	348	F657	169	FA553	184	FC375	397	GD068	252
DW458	336	DW620	188	E198	309	E900	355	F661	415	FA554	184	FC376	397	GD072	320
DW459	336	DW621	190	E217	80	E910	355	F681	366	FA854	508	FC377	397	GD073	320
DW460	336	DW623	188	E218	80	E911	355	F690	211	FC857	508	FC380	391	GD074	320
DW461	336	DW624	179	E219	80	E912	355	F691	211	FB078	348	FC381	391	GD075	309
DW462	336	DW628	181	E220	80	E915	355	F692	211	FB121	350	FC382	391	GD114	68
DW478	338	DW629	190	E221	80	E918	355	F695	211	FB145	186	FC383	391	GD115	68
DW479	338	DW631	181	E222	80	E929	355	F704	164	FB147	186	FC384	391	GD125	190
DW480	338	DW636	179	E223	80	E930	355	F743	210	FB148	186	FC385	391	GD126	191
DW481	338	DY176	336	E224	80	E933	355	F761	122	FB160	183	FC386	391	GD128	128
DW482	338	DY177	336	E225	80	E943	161	F762	121	FB162	183	G107	428	GD149	176
DW483	338	DY178	336	E226	80	E944	161	F764	120	FB164	183	G211	473	GD150	95
DW484	338	DY179	336	E227	80	E947	161	F769	122	FB166	183	G377	501	GD151	95
DW485	338	DY224	382	E228	80	E969	292	F773	69	FB168	183	G378	501	GD155	128
DW486	338	DY225	382	E266	385	E972	385	F778	87	FB196	183	G379	504	GD158	128
DW487	338	DY226	382	E267	385	E975	385	F905	208	FB197	183	G590	492	GD232	260
DW488	338	DY227	382	E268	385	E977	384	F947	166	FB198	183	G591	492	GD297	113
DW489	338	DY228	382	E269	385	E995	356	F948	166	FB199	183	G592	492	GD298	113
DW490	338	DY229	382	E270	384, 385	E996	356	F949	166	FB280	174	G593	492	GD299	113
DW491	338	DY370	382	E271	384, 385	F004	332, 438	F950	166	FB281	174	G594	496	GD301	201
DW492	338	DY371	382	E287	84	F005	332, 438	F951	167	FB282	174	G595	496	GD303	201
DW493	338	DY372	382	E290	80	F006	332, 438	F953	161	FB283	174	G596	501	GD304	203
DW494	338	DY373	382	E291	80	F008	332, 438	F954	161	FB284	174	G597	501	GD307	202
DW498	338	DY374	382	E292	80	F009	332, 438	F955	161	FB449	331	G598	504	GD328	187
DW499	338	DY375	382	E293	80	F011	332, 438	F957	161	FB522	344	G599	501	GD329	187
DW500	339	DY376	382	E333	310	F012	332, 438	F959	161	FB526	9	G600	501	GD330	357
DW501	339	DY377	381	E334	310	F013	332, 438	F960	161	FB527	9	G603	506	GD331	232
DW502	339	DY378	381	E335	316	F014	332, 438	F961	162	FB528	9	G604	505	GD336	161
DW503	339	DY379	381	E336	316	F018	368	F962	162	FB529	9	G605	505	GD385	155
DW504	339	DY380	381	E337	316	F019	368	F963	162	FB530	9	G606	507	GD386	157
DW505	339	DY381	381	E339	309	F026	332, 438	F974	98	FB531	9	G607	507	GD387	137
DW506	339	DY382	381	E340	309	F027	332, 438	F975	100	FB532	9	G608	508	GD394	385
DW507	339	DY383	382	E342	316	F036	332, 438	F976	100	FB533	9	G609	508	GD395	385
DW508	339	DY384	382	E344	316	F037	332, 438	F977	95	FB534	9	G610	508	GD580	271
DW509	339	DY385	382	E401	301	F129	198	F978	98	FB535	9	G611	508	GD581	271
DW510	339	DY386	382	E406	301	F132	405	F980	102	FB536	9	G619	473	GD583	287
DW511	338	DY387	382	E407	301	F155	265	F987	98	FB537	9	G620	512	GD584	287
DW512	338	DY388	382	E440	301	F156	265	F993	367	FB538	9	G622	499	GD585	287
DW513	338	DY389	381	E441	301	F157	265	F994	367	FB539	9	G784	425	GD586	287
DW514	338	DY390	381	E442	301	F158	265	F995	367	FB540	9	G789	419	GD587	287
DW515	338	DY391	381	E443	301	F159	265	F996	367	FB541	9	GC135	317	GD588	287
DW516	338	DY392	382	E444	301	F160	265	F997	367	FB542	9	GC138	317	GD589	287
DW517	338	DY393	382	E445	301	F172	298	F998	367	FB543	9	GC141	317	GD614	287
DW520	338	DY394	382	E550	317	F173	298	FA025	19	FB544	9	GC536	361	GD615	287
DW521	338	DY400	12	E552	317	F174	298	FA026	19	FB545	9	GC542	67	GD616	287
DW522	338	DY401	12	E553	317	F175	298	FA027	19	FB546	9	GC543	67	GD617	287
DW523	338	DY402	12	E554	317	F176	298	FA028	19	FB556	183	GC568	259	GD618	287
DW524	338	DY403	12	E557	302	F178	300	FA029	19	FB557	183	GC594	156	GD619	287
DW530	339	DY404	12	E560	282	F179	299	FA280	177	FB560	21	GC595	156	GD670	105
DW531	339	DY405	12	E561	317	F180	299	FA282	177	FB561	21	GC596	156	GD685	97
DW532	339	DY406	12	E578	355	F181	298	FA300	26	FB562	21	GC605	159	GD689	100
DW533	339	DY407	12	E579	355	F182	298	FA301	26	FB563	21	GC606	159	GD695	331
DW534	339	DY408	12	E581	330	F183	298	FA302	26	FB564	21	GC607	129	GD696	331
DW535	339	DY409	13	E585	330	F184	298	FA303	26	FB565	21	GC608	129	GD719	263, 357
DW536	339	DY410	13	E589	330	F187	299	FA304	26	FB566	21	GC651	13	GD728	200
DW537	339	DY411	12	E611	272	F201	300	FA305	26	FB567	21	GC652	13	GD729	200
DW538	339	DY412	12	E624	65, 277	F202	256	FA306	26	FB568	21	GC677	125	GD749	167
DW539	339	DY413	13	E625	65, 277	F203	254	FA307	26	FB569	21	GC679	286	GD750	249
DW540	339	DY414	66	E626	65, 277	F209	385	FA308	26	FB900	53	GC682	63	GD751	203
DW541	339	DY415	66	E638	308	F211	385	FA309	26	FB901	53	GC960	177, 356	GD752	249
DW542	339	DY416	66	E645	309	F218	427	FA310	26	FB902	53	GC976	199	GD753	249
DW543	339	DY417	105	E646	309	F221	256	FA311	26	FB903					

REGISTER ARTIKELNUMMERN

ART.NR	SEITE	ART.NR	SEITE	ART.NR	SEITE	ART.NR	SEITE	ART.NR	SEITE	ART.NR	SEITE	ART.NR	SEITE
GD779	252	GF100	118	GF731	52	GG499	362	GH031	190	GH445	155	GJ542	287
GD780	252	GF101	118	GF732	52	GG560	427	GH033	178	GH446	155	GJ550	84
GD781	252	GF102	118	GF733	52	GG566	394	GH035	178	GH449	155	GJ551	84
GD782	252, 261	GF120	117	GF734	52	GG567	394	GH036	181	GH470	99	GJ552	62
GD783	252	GF122	117	GF735	52	GG634	152	GH037	181	GH473	172	GJ553	62
GD789	268	GF123	117	GF736	52	GG635	152	GH038	178	GH474	172	GJ554	62
GD790	269	GF128	117	GF737	52	GG637	152	GH048	98	GH475	173	GJ555	62
GD791	252	GF129	117	GF738	52	GG638	152	GH050	96	GH480	406	GJ556	62
GD795	258	GF130	117	GF739	52, 55	GG639	152	GH051	96	GH482	390	GJ557	62
GD796	258	GF132	117	GF740	51	GG641	152	GH053	95	GH483	409	GJ558	62
GD797	258	GF133	117	GF741	51	GG642	152	GH054	97	GH489	424	GJ739	73
GD798	259	GF134	117	GF742	52	GG643	152	GH056	99	GH506	479	GJ765	134
GD799	347	GF135	117	GF743	51	GG645	152	GH057	95	GH507	479	GJ766	134
GD800	319, 324	GF136	117	GF919	55, 96	GG648	146	GH058	196	GH520	249	GJ767	143
GD801	319, 324	GF137	117	GF920	55	GG649	146	GH059	196	GH522	249	GJ970	136
GD831	203	GF138	117	GF921	55	GG651	146	GH060	199	GH524	249	GJ972	136
GD832	200, 201	GF142	117	GF922	56	GG652	146	GH061	199	GH525	249	GJ973	136
GD833	200	GF143	117	GF923	56	GG654	148	GH062	199	GH526	249	GJ976	136
GD834	200	GF144	117	GF924	51	GG655	148	GH063	199	GH527	249	GK039	81
GD835	200	GF145	117	GF925	51	GG656	148	GH064	199	GH528	249	GK070	42
GD836	200	GF148	117	GF926	50	GG657	148	GH065	203	GH529	249	GK071	42
GD837	200	GF152	117	GF927	50	GG658	148	GH085	199	GH530	249	GK072	42
GD838	200	GF153	124	GF928	50	GG660	154	GH130	482	GH551	135	GK073	42
GD839	200	GF154	124	GF929	110	GG698	266	GH131	482	GH553	135	GK074	42
GD847	203	GF155	124	GF938	50	GG699	266	GH132	483	GH555	135	GK075	42
GD867	429	GF156	124	GF947	159	GG703	134	GH133	484	GH556	135	GK076	42
GD873	500	GF157	117	GF948	133	GG705	134	GH134	485	GH558	135	GK077	42
GD874	500	GF158	117	GF949	133	GG706	134	GH165	175	GH560	135	GK078	42
GD875	508	GF159	117	GF950	133	GG720	320	GH175	76	GH627	70	GK082	42
GD876	508	GF160	117	GF951	133	GG721	320	GH177	76	GH628	293	GK083	42
GD877	508	GF162	117	GF952	133	GG722	320	GH227	429	GH629	412	GK084	42
GD878	508	GF170	117	GF953	130	GG732	285	GH228	70	GH637	206	GK085	42
GD879	494	GF172	117	GF954	147	GG733	285	GH229	199	GH638	206	GK086	42
GD880	494	GF173	117	GF955	147	GG734	285	GK236	93	GH639	206	GK087	42
GD881	474	GF174	117	GF956	146	GG735	285	GH237	93	GH738	257	GK091	193
GD882	507	GF186	120	GF957	146	GG737	273	GK238	93	GH739	423	GK092	193
GD883	507	GF187	120	GF958	146	GG748	295	GH239	93	GH791	263	GK093	193
GD891	418	GF188	120	GF962	154	GG749	295	GH286	253	GH792	263	GK094	193
GE194	332, 438	GF189	110	GF991	125	GG750	357	GH287	253	GH793	263	GK099	68
GE195	332, 438	GF202	125	GF992	111	GG751	357	GH289	253	GH794	263	GK109	98
GE196	332, 438	GF204	94	GF993	110	GG756	63, 322	GH292	253	GH795	263	GK642	434
GE197	332, 438	GF205	61	GF995	88	GG759	306	GH294	253	GH796	263	GK643	434
GE204	332, 438	GF206	61	GF996	88	GG760	63, 322	GH300	328	GH879	83	GK645	119
GE205	332, 438	GF207	35, 61	GF997	88	GG761	63, 322	GH301	328	GH967	71	GK646	119
GE207	332, 438	GF208	35, 61	GG002	261	GG780	349	GH302	328	GH969	71	GK647	119
GE208	332, 438	GF209	73	GG003	279	GG781	349	GH303	328	GH985	154	GK648	119
GE211	332, 438	GF218	110	GG004	279	GG782	349	GH304	328	GH988	144	GK649	119
GE787	209	GF219	110	GG005	279	GG783	349	GH305	328	GH989	144	GK687	209
GE788	209	GF230	109	GG016	267	GG784	349	GH306	328	GH990	144	GK688	209
GE789	209	GF231	109	GG017	298	GG785	349	GH307	66, 80	GH991	144	GK689	167
GE935	205	GF233	109	GG021	317	GG786	349	GH308	66	GJ009	68	GK811	17
GE936	205	GF234	110	GG022	317	GG789	348	GH309	66	GJ030	201	GK812	17
GE937	207	GF235	110	GG025	63, 322	GG790	348	GH310	328	GJ031	201	GK826	118
GE938	207	GF236	110	GG026	63, 322	GG791	348	GH311	328	GJ032	201	GK827	118
GE939	207	GF240	94	GG027	63, 322	GG792	342	GH312	328	GJ033	201	GK828	118
GE992	13	GF241	94	GG051	327	GG793	342	GH313	328	GJ034	199	GK829	118
GE994	13	GF246	65	GG032	327	GG795	342	GH314	328	GJ096	82	GK831	119
GF017	196	GF247	65	GG033	325	GG796	342	GH315	328	GJ447	478	GK838	116
GF018	187	GF249	65	GG034	325	GG818	13	GH316	328	GJ448	481	GK839	116
GF019	187	GF250	65	GG042	73	GG819	13	GH317	328	GJ449	481	GK840	116
GF029	182	GF251	65	GG043	73	GG862	72, 77	GH318	328	GJ459	421	GK841	116
GF030	187	GF260	84	GG044	73	GG866	64	GH319	328	GJ461	418	GK842	116
GF031	187	GF261	84	GG045	196	GG867	64	GH320	328	GJ486	329	GK843	116
GF032	187	GF270	107	GG046	196	GG868	64	GH321	328	GJ487	329	GK844	116
GF033	187	GF276	353	GG047	196	GG869	64	GH322	328	GJ488	329	GK845	116
GF036	64, 181	GF277	354	GG054	272	GG870	17	GH323	328	GJ489	270	GK846	116
GF037	64, 71, 181	GF278	209	GG057	270	GG871	108	GH324	328	GJ500	374	GK847	118
GF039	182	GF279	132, 213	GG058	276	GG874	64	GH326	173	GJ501	374	GK848	118
GF040	187	GF280	200	GG059	276	GG875	64	GH327	349	GJ502	374	GK849	118
GF041	187	GF281	199	GG060	270	GG877	65	GH328	349	GJ503	374	GK850	118
GF042	187	GF293	353	GG064	288	GG878	65	GH329	349	GJ504	374	GK851	118
GF043	187	GF298	213	GG065	288	GG879	65	GH347	172	GJ505	374	GK854	118
GF045	187	GF316	59, 119	GG067	162	GG880	125	GH348	175	GJ506	374	GK855	118
GF046	179	GF317	82	GG069	162	GG881	125	GH349	173, 175	GJ507	374	GK858	124
GF047	179	GF341	412	GG070	13	GG882	85	GH350	173	GJ508	374	GK870	165
GF048	179	GF343	412	GG071	249	GG923	50	GH351	173	GJ509	374	GK871	165
GF074	118	GF348	414	GG072	249	GG925	348	GH352	173	GJ510	263	GK872	165
GF075	118	GF368	199	GG073	301	GG927	66	GH353	173	GJ511	343	GK873	165
GF076	118	GF378	162	GG078	286	GG928	56	GH354	173	GJ512	343	GK874	165
GF077	118	GF379	162	GG106	83	GG929	56	GH355	173	GJ513	343	GK915	190
GF078	118	GF427	407	GG107	83	GG930	56	GH356	173	GJ514	263	GK916	190
GF079	118	GF427	421	GG108	85	GG948	199	GH357	173	GJ515	343	GK917	190
GF080	118	GF428	421	GG109	85	GG965	162	GH358	118	GJ516	343	GK975	181
GF081	118	GF438	126	GG110	82	GG971	164	GH359	118	GJ517	343	GK976	169, 195
GF084	118	GF439	420	GG111	82	GG972	162	GH369	116	GJ518	260	GK979	261
GF085	118	GF448	70	GG112	85	GG973	162	GH386	59	GJ519	343	GK982	135
GF086	118	GF449	70	GG113	83	GG976	132, 213	GH387	59	GJ520	343	GK983	135
GF087	118	GF529	257	GG133	62	GG977	213	GH388	59	GJ521	343	GK985	135
GF088	118	GF574	112	GG135	62	GG978	213	GH389	59	GJ523	343	GK988	135
GF089	118	GF575	112	GG137	364	GG991	169, 195	GH390	59	GJ524	343	GK989	135
GF090	118	GF576	112	GG140	350	GG996	189	GH391	71, 123	GJ526	343	GK991	141
GF091	118	GF609	161	GG141	350	GH001	175	GH392	71, 123	GJ527	343	GK992	154
GF092	118	GF619	14	GG198	395	GH014	188	GH397	118	GJ529	343	GK993	154
GF093	118	GF718	51	GG199	395	GH015	188	GH398	118	GJ533	369	GK997	138
GF094	118	GF719	51	GG477	160, 204	GH016	188	GH399	118	GJ534	369	GK999	146
GF095	118	GF725	52	GG478	160, 204	GH017	178	GH406	80	GJ535	369	GL020	207
GF096	118	GF726	52	GG485	304	GH025	180	GH407	73	GJ536	369	GL021	207
GF097	118	GF727	52	GG496	144	GH026	180	GH408	59	GJ537	379	GL022	

REGISTER ARTIKELNUMMERN

ART.NR	SEITE	ART.NR	SEITE	ART.NR	SEITE	ART.NR	SEITE	ART.NR	SEITE	ART.NR	SEITE	ART.NR	SEITE		
GL460	42	GM266	94	GN019	447	GN137	375	GN538	340	GR200	439	GS038	376	HO75	10
GL461	42	GM268	124	GN020	444	GN138	376	GN539	340	GR201	439	GS039	376	HO76	10
GL462	42	GM269	84	GN021	443	GN139	376	GN540	68	GR202	439	GS040	376	HO77	10
GL463	42	GM270	117	GN022	443	GN140	376	GN541	68	GR203	439	GS041	376	HO78	10
GL464	42	GM271	117	GN023	444	GN141	376	GN542	68	GR204	440	GS042	376	HO79	10
GL486	42	GM272	117	GN024	444	GN142	376	GN543	68	GR205	440	GS043	376	HO80	10
GL487	42	GM273	117	GN025	444	GN143	373	GN544	68	GR206	440	GS044	376	HO81	10
GL488	42	GM274	117	GN026	444	GN144	373	GN545	68	GR207	440	GS045	376	HO88	8
GL489	42	GM275	117	GN027	443	GN145	210	GN558	46, 170, 438, 471	GR208	440	GT035	293	HO89	8
GL548	199	GM280	115	GN028	445	GN146	210	GN559	46, 170, 438, 471	GR209	439	GT039	293	H120	192
GL859	180	GM281	115	GN030	469	GN149	372	GN655	280	GR210	440	GT042	314	H121	192
GL873	302	GM282	115	GN035	446	GN150	372	GN656	280	GR211	440	GT100	292	H122	192
GL884	446	GM283	115	GN036	449	GN151	372	GP323	20	GR212	440	GT101	292	H123	192
GL885	366	GM284	115	GN038	449	GN152	372	GP325	19	GR213	435	GT102	292	H124	192
GL886	366	GM296	66	GN039	449	GN153	372	GP326	19	GR214	435	GT103	292	H125	192
GL889	363	GM300	83	GN041	449	GN154	372	GP327	19	GR215	435	GT104	292	H126	192
GL890	363	GM301	83	GN042	449	GN155	372	GP329	18	GR216	435	GT105	292	H127	192
GL891	469	GM308	60	GN043	449	GN156	372	GP331	18	GR250	268	GT106	303	H600	81
GL892	469	GM309	60	GN045	449	GN157	372	GP332	18	GR251	267	GT107	303	H601	81
GL893	469	GM310	334	GN046	449	GN158	372	GP333	18	GR252	267	GT108	289	H602	80
GL894	469	GM311	334	GN047	455	GN159	372	GP334	18	GR253	270	GT109	289	H603	80
GL895	469	GM312	334	GN048	455	GN160	372	GP335	18	GR254	270	GT110	289	H713	81
GL896	468	GM313	334	GN049	456	GN161	372	GP336	20	GR256	270	GT111	289	H714	81
GL897	468, 470	GM314	334	GN050	456	GN162	372	GP337	18	GR257	270	GT112	289	H717	81
GL898	468, 470	GM315	334	GN051	454	GN163	372	GP338	18	GR259	272	GT113	289	H718	81
GL899	468, 470	GM316	334	GN052	456	GN164	372	GP339	20	GR261	288	GT114	301	H721	81
GL900	447	GM317	334	GN053	456	GN165	372	GP341	19	GR262	288	GT115	305	H722	81
GL901	447	GM319	335	GN054	454	GN166	372	GP342	19	GR323	153	GT116	305	H735	81
GL902	446	GM366	33	GN055	454	GN167	372	GP343	19	GR324	153	GT117	305	H747	81
GL903	446	GM367	33	GN057	450	GN168	373	GP344	18	GR325	153	GT118	305	H753	81
GL904	444	GM368	30	GN058	450	GN169	373	GP345	18	GR326	153	GT119	305	H759	81
GL905	443	GM374	306	GN059	451	GN170	373	GP346	18	GR329	153	GT120	305	H762	81
GL906	443	GM376	306	GN060	451	GN171	373	GP347	18	GR330	153	GT121	305	H850	158
GL907	445	GM387	306	GN061	451	GN172	373	GP348	18	GR331	153	GT122	305	H851	158
GL908	445	GM448	31	GN062	453	GN173	373	GP349	18	GR332	140	GT123	305	H852	158
GL909	445	GM451	7	GN063	452	GN174	373	GP350	18	GR339	136	GT124	305	H853	158
GL910	449	GM452	7	GN064	452	GN175	373	GP352	20	GR342	145	GT125	305	H863	78
GL911	449	GM453	7	GN065	453	GN176	373	GP355	20	GR343	145	GT126	305	H864	78
GL912	449	GM454	7	GN066	453	GN177	373	GP357	19	GR344	145	GT127	305	H865	78
GL913	449	GM455	7	GN067	453	GN178	373	GP358	19	GR345	145	GT128	305	H866	78
GL914	455	GM456	7	GN068	453	GN179	373	GP359	19	GR361	137	GT129	305	H980	65
GL915	455	GM457	7	GN069	453	GN180	373	GP360	18	GR362	137	GT130	305	HB556	74, 77
GL916	454	GM458	7	GN070	457	GN181	373	GP361	18	GR363	137	GT131	305	HB557	74, 77
GL917	450	GM510	15	GN071	457	GN182	373	GP362	18	GR366	147	GT132	305	HB558	74
GL918	450	GM511	15	GN072	378, 457	GN183	371	GP363	18	GR367	147	GT133	301	HB559	75, 77
GL919	453	GM512	15	GN073	457	GN184	371	GP364	18	GR368	147	GT134	302	HB560	74, 77
GL920	452	GM513	15	GN074	457	GN185	371	GP365	18	GR369	147	GT135	302	HB561	74, 77
GL921	451	GM514	15	GN076	454	GN186	371	GP366	18	GR388	133	GT136	302	HB562	74
GL922	451	GM515	15	GN078	457	GN187	371	GP367	18	GR396	139	GT137	302	HB563	74
GL923	457	GM516	15	GN079	457	GN188	371	GP442	187	GR397	132	GT138	302	HB564	74
GL924	457	GM568	55	GN080	457	GN189	371	GP443	187	GR920	358	GT139	302	HB565	74
GL925	457	GM571	51	GN081	457	GN190	371	GP444	187	GR921	358	GT140	307	HB580	75, 77
GL927	462	GM572	51	GN082	463	GN191	371	GP445	187	GR922	358	GT141	307	HB581	75
GL928	463	GM575	56	GN083	463	GN192	371	GP460	20, 59	GR923	358	GT142	307	HB582	75
GL929	462	GM576	52	GN084	464	GN193	371	GP461	20	GR924	358	GT143	307	HB583	75
GL930	461	GM577	52, 55	GN086	464	GN194	465	GP462	19	GR925	358	GT144	308	HC180	407
GL931	462	GM578	52	GN087	461	GN195	465	GP463	20, 59	GR926	358	GT145	311	HC181	407
GL932	461	GM580	51	GN088	462	GN196	465	GP464	20	GR927	358	GW417	75	HC182	409
GL933	460	GM581	55, 348	GN089	465	GN197	465	GP465	19	GR928	358	GW418	75	HC183	409
GL934	464	GM583	56	GN090	461	GN198	465	GP466	20, 59	GR929	358	GW419	75	HC270	157
GL935	465	GM593	43, 110	GN091	461	GN199	377	GP467	20	GR930	358	GW420	75	HC295	152
GL936	465	GM594	43, 110	GN096	459	GN200	377	GP468	19	GR931	358	GW421	75	HC298	155
GL937	459	GM595	43, 110	GN097	280	GN201	377	GP469	20, 59	GR932	358	GW422	75	HC331	22
GL970	112	GM596	43, 110	GN098	460	GN202	377	GP470	20	GS001	375	GW423	75	HC334	22
GL971	112	GM598	363	GN099	460	GN203	377	GP471	20	GS002	375	GW424	75	HC335	22
GL981	139	GM599	363	GN100	458	GN204	377	GP472	19	GS003	375	GW425	75	HC337	22
GL982	139	GM600	359	GN101	458	GN206	377	GP473	19	GS004	375	GW426	75	HC340	8
GM203	95	GM601	359	GN102	458	GN207	377	GP474	19	GS005	375	GW429	74	HC341	8
GM204	95	GM602	359	GN103	459	GN208	266	GP475	19	GS006	375	GW430	74	HC342	8
GM205	95	GM603	359	GN104	459	GN321	266	GP476	18	GS007	375	GW431	74	HC343	8
GM206	103	GM604	359	GN106	375	GN322	266	GP477	18	GS008	375	GW433	74	HC345	8
GM210	101	GM605	359	GN107	375	GN323	266	GP478	18	GS009	375	GW437	74	HC347	8
GM213	175	GM606	359	GN108	375	GN324	266	GP479	18	GS010	375	GW444	74	HC348	8
GM215	175, 176	GM607	359	GN109	375	GN325	266	GP480	18	GS011	375	GW445	74	HC349	8
GM220	124	GM608	359	GN110	375	GN326	266	GP481	18	GS012	375	GW446	74	HC350	8
GM221	124	GM609	359	GN111	375	GN327	266	GP482	18	GS013	375	GW448	74	HC351	8
GM223	124	GM610	359	GN112	375	GN328	266	GP483	18	GS014	375	GW449	74	HC353	8
GM224	70	GM611	359	GN113	375	GN329	266	GP484	20	GS015	375	GW450	74	HC355	8
GM227	70	GM612	359	GN114	375	GN330	266	GP570	343	GS016	375	GW451	74	HC375	19
GM233	67	GM613	359	GN115	375	GN331	266	GP571	343	GS017	280	GW452	74	HC376	19
GM235	67	GM614	359	GN116	375	GN332	266	GP572	343	GS018	280	GW455	74	HC377	19
GM238	94	GM615	359	GN117	375	GN333	266	GP573	343	GS019	280	HO02	13	HC378	20
GM239	94	GM616	359	GN118	375	GN334	266	GP574	343	GS020	280	HO03	13	HC379	20
GM240	94	GM617	359	GN119	375	GN335	266	GP575	343	GS021	280	HO04	13	HC380	20
GM243	66	GM618	359	GN120	375	GN336	266	GP576	343	GS022	280	HO06	9	HC381	20
GM244	117	GM619	359	GN121	375	GN337	266	GP577	343	GS023	280	HO10	9	HC382	20
GM245	66	GM620	359	GN122	375	GN338	266	GP578	343	GS024	471	HO20	79	HC383	19
GM246	66	GM621	359	GN123	375	GN339	266	GP579							

REGISTER ARTIKELNUMMERN

ART.NR	SEITE	ART.NR	SEITE	ART.NR	SEITE	ART.NR	SEITE	ART.NR	SEITE	ART.NR	SEITE	ART.NR	SEITE		
HC401	43	J078	289	J326	108	J841	314	K444	315	K752	326	K973	324	L616	368
HC402	42	J079	289	J327	108	J842	314	K445	315	K753	326	K975	395	L617	368
HC403	42	J081	289	J329	175	J843	314	K446	315	K754	326	K978	297	L623	211
HC404	42	J082	289	J330	175	J845	91	K448	316	K755	326	K980	304, 395	L625	211
HC405	42	J083	289	J371	175, 176	J846	91	K451	346	K756	326	K981	289	L638	211
HC406	42	J084	287	J373	105	J847	91	K453	346	K759	323	K982	289	L639	211
HC407	42	J086	287	J376	98	J849	340, 366	K454	346	K760	323	K983	289	L640	211
HC408	42	J087	287	J377	107	J850	14	K455	346	K762	330	K984	109	L641	211
HC409	43, 110	J089	287	J378	107	J857	316	K457	346	K763	326	K985	334	L643	211
HC524	43	J090	287	J379	107	J858	316	K459	346	K764	326	K987	109	L644	211, 342
HC525	43	J091	287	J400	417	J860	294	K460	346	K770	326	K988	109	L645	211
HC526	43	J092	287	J408	273	J862	316	K461	346	K771	326	K989	109	L646	288
HC527	43	J093	287	J409	274	J867	161	K463	346	K772	326	K990	109	L647	211
HC528	43	J094	287	J424	302	J895	124	K464	346	K773	326	K991	334	L648	278
HC530	22	J095	287	J449	387	J896	116	K470	324	K774	326	K992	334	L649	278
HC531	22	J096	287	J450	272	J897	116	K472	413	K775	323	K993	334, 335	L650	278
HC532	22	J097	289	J476	386	J910	118	K473	324	K780	326	K994	334	L651	342
HC533	22	J098	289	J487	272	J922	267	K474	100	K781	322	K995	334	L652	342
HC534	22	J099	289	J498	415	J923	267	K480	282	K782	322	K997	334, 335	L653	342
HC535	22	J102	302	J510	405	J935	303	K487	96	K783	322	K998	334	L656	368
HC536	22	J110	289	J511	109, 404, 405	J939	303	K488	96	K784	112	L001	157	L659	278
HC537	22	J111	289	J512	109, 402, 404	K045	65, 277	K489	102	K785	112	L029	289	L661	342
HC547	273	J112	289	J529	178	K056	65, 277	K490	102	K786	112	L030	289	L662	342
HC689	133	J113	289	J578	273	K062	65, 277	K493	96	K790	326	L031	289	L663	342
HC847	374	J120	289	J583	273	K090	316	K494	96	K791	326	L044	210	L665	278
HC848	288	J134	303	J593	290	K091	316	K497	97	K792	326	L066	173	L666	278
HC849	288	J146	267	J601	129, 288	K092	333	K498	97	K793	326	L067	173	L667	278
HC850	288	J153	270	J603	288	K093	65, 277	K499	348	K794	326	L068	173	L668	278
HC851	288	J156	269	J604	288	K094	333	K508	282	K795	326	L069	173	L669	278
HC852	288	J158	107	J605	288	K144	65, 277	K511	104	K796	326	L070	173	L670	278
HC853	288	J165	274	J606	288	K148	270	K513	308	K797	326	L071	173	L671	278
HC854	288	J166	274	J607	286	K149	286	K514	308	K798	326	L072	173	L672	278
HC855	288	J171	302	J608	288	K157	65, 277	K516	308	K799	112	L077	403	L673	211
HC856	265	J172	302	J611	281	K158	65, 277	K517	308	K801	334	L092	71	L674	281
HC857	265	J173	302	J614	288	K163	65, 277	K519	308	K802	334	L093	71	L679	211
HC858	265	J174	302	J615	288	K249	321	K521	282	K804	334	L102	251	L680	211
HC859	265	J175	302	J616	288	K250	321	K530	317	K807	334	L103	251	L681	281
HC860	265	J178	270	J617	288	K252	324	K531	317	K810	334	L110	251	L682	211
HC861	265	J180	281	J628	278	K253	324	K532	317	K811	334	L112	251	L683	167
HC862	265	J181	281	J631	278	K261	324	K533	317	K812	334	L114	251	L714	428
HC863	265	J182	281	J635	278	K273	422	K535	317	K813	112	L116	251	L715	428
HC864	265	J183	114	J640	278	K275	422	K536	317	K814	334	L118	251	L716	163
HC865	265	J184	114	J644	278	K276	422	K537	317	K818	334	L142	251	L717	163
HC866	265	J192	114	J647	278	K280	114, 404	K538	317	K819	334	L158	251	L718	163
HC867	265	J201	296	J649	210	K295	321	K539	282	K820	334	L196	251	L719	163
HC868	265	J203	293	J656	210	K296	321	K540	282	K823	334	L200	251	L720	163
HC869	265	J204	293	J668	291	K297	321	K545	292	K824	334	L259	262	L721	163
HC870	265	J205	293	J670	291	K298	324	K546	292	K825	334	L279	105	L722	163
HC871	264	J208	342	J673	281	K299	321	K547	292	K826	334	L292	278	L723	163
HC872	264	J209	342	J674	291	K302	321	K548	292	K827	335	L294	278	L792	304
HC873	264	J210	294	J691	367	K303	321	K549	292	K828	95	L296	278	L793	304
HC874	264	J211	294	J701	290	K308	426	K550	292	K830	326	L310	430	L799	304
HC875	264	J212	293	J702	367	K331	291, 330	K551	292	K831	326	L342	166	L811	426
HC876	264	J216	342	J708	291	K336	330	K552	292	K832	326	L343	166	L812	426
HC877	264	J217	301	J709	403	K337	330	K553	292	K833	326	L344	166	L813	426
HC878	264	J218	301	J716	290	K338	330	K554	292	K834	326	L345	166	L815	426
HC879	265	J219	342	J719	291, 330	K339	310, 316	K556	317	K835	326	L346	166	L868	166
HC880	265	J223	342	J722	403	K340	316	K557	317	K836	326	L347	166	L869	166
HC881	264	J225	340	J728	108	K347	291, 330	K558	317	K837	326	L348	166	L870	166
HC882	264	J226	294	J729	108	K348	291, 330	K559	317	K838	326	L349	166	L871	166
HC883	264	J228	293	J730	269	K349	291, 330	K560	314	K839	335	L366	268	L872	166
HC884	264	J229	293	J731	269	K356	330	K562	317	K840	335	L367	132, 212, 366	L873	166
HC885	263	J230	271	J732	108	K360	121	K563	317	K841	335	L371	430	L874	166
HD035	129	J231	271	J733	108	K361	121	K564	317	K842	335	L372	204	L875	166
J004	264	J232	271	J734	108	K362	121	K575	57	K843	335	L382	163	L884	166
J005	264	J236	294	J735	282	K363	121	K581	273	K844	335	L400	263	L885	166
J008	264	J237	294	J736	282	K364	121	K582	273	K845	335	L401	168	L886	166
J009	264	J242	296	J737	282	K365	121	K595	346	K846	335	L402	162	L887	166
J010	264	J243	341	J738	108	K366	121	K601	273	K859	324	L403	162	L888	166
J011	264	J244	341	J740	272	K367	121	K602	101, 270	K885	324	L405	162	L889	166
J012	264	J245	341	J741	272	K368	121	K633	324	K890	109	L413	404	L927	360
J013	264	J246	341	J751	292	K369	121	K635	111	K891	331	L416	169, 195	L928	360
J014	274	J247	341	J752	292	K370	121	K636	111	K892	331	L427	132, 213	L929	360
J015	112	J249	264	J753	292	K378	20	K640	273	K893	331	L433	169, 195	L930	172
J016	264	J251	266	J754	292	K379	320	K647	109	K903	334	L440	46, 163	L931	172
J017	264	J252	264	J755	292	K393	270	K654	112	K906	334	L441	46, 163	L932	172
J020	264	J253	264	J756	292	K406	106	K656	113	K908	46, 170, 471	L442	46, 163	L933	172
J021	264	J254	264	J757	292	K407	106	K657	65, 277	K909	46, 170, 471	L443	14	L934	172
J027	265, 266	J255	264	J760	292	K409	127	K664	112	K910	46, 170, 471	L478	163	L935	172
J034	264	J256	264	J769	426	K410	108	K677	108	K918	334	L479	163	L936	172
J035	264	J257	264	J772	410	K411	69	K678	108	K923	334	L480	194	L937	172
J036	264	J258	265	J807	168	K412	315	K679	108	K924	334	L528	365	L938	173
J037	264	J264	287	J810	314	K413	315	K680	108	K925	334	L529	365	L939	360
J038	264	J273	317	J811	314	K414	315	K681	108	K926	334, 335	L531	365	L964	195, 208
J039	264	J274	317	J812	281	K416	315	K704	324	K927	334	L533	365	L973	194
J041	264	J275	317	J813	281	K417	329	K711	111, 403	K928	334	L534	365	L977	304
J042	264	J277	317	J814	281	K422	315	K724	324	K929	334	L544	210	L981	72
J043	264	J278	317	J815	281	K423	315	K737	109	K930	334	L546	209	L982	72
J044	264	J280	317	J820	120	K424	315	K740	322	K931	334, 335	L547	213	L983	72
J045	264	J283	57	J823	314	K425	315	K741	322	K9					

REGISTER ARTIKELNUMMERN

ART.NR	SEITE	ART.NR	SEITE	ART.NR	SEITE	ART.NR	SEITE	ART.NR	SEITE	ART.NR	SEITE	ART.NR	SEITE		
M849	160, 204	P342	72	S345	318	SA257	165	U072	109	U501	138	U881	5	Y136	36
M880	167	P343	72	S346	318	SA258	165	U073	109	U502	139	U882	5	Y137	36
M884	167	P344	72	S347	318	SA270	33	U075	31	U505	139	U884	360	Y138	37
M903	169	P419	103	S348	324	SA278	18	U076	31	U507	138	U885	360, 361	Y140	36
M922	325	P420	73, 190	S349	324	SA279	18	U077	31	U525	145	U886	361	Y188	196
M923	325	P484	326	S350	324	SA280	18	U078	31	U526	145	U887	361	Y195	168
M924	325	P485	82	S351	324	SA281	18	U079	31	U543	156	U888	361	Y197	70
M925	325	P486	82	S352	324	SA282	19	U081	31	U544	156	U889	361	Y198	70
M926	325	P487	82	S353	324	SA283	19	U084	34	U559	328	U890	361	Y215	177, 356
M927	325	P490	349	S354	324	SA284	19	U085	34	U560	328	U891	361	Y240	327
M929	316, 511	P491	349	S355	324	SA285	19	U086	34	U561	328	U892	361	Y244	327
M930	316	P492	349	S356	324	SA490	174	U087	34	U562	328	U893	361	Y245	327
M940	325	P493	349	S357	324	SA491	174	U088	34	U563	328	U894	361	Y246	327
M941	325	P494	349	S358	324	SA492	174	U089	34	U571	328	U895	361	Y247	177, 356
M942	325	P495	349	S359	324	SA493	174	U090	34	U572	328	U901	379	Y252	177, 356
M943	325	P501	88	S360	324	T088	325	U091	34	U579	156	U902	379	Y255	327
M944	325	P502	88	S361	324	T134	325	U092	34	U600	14	U903	379	Y256	327
M945	325	P503	88	S362	324	T147	325	U093	34	U601	177, 356	U904	379	Y259	63
M946	325	P504	88	S363	324	T148	325	U095	34	U602	177, 356	U905	379	Y261	327
M947	325	P505	88	S364	316	T149	325	U096	34	U612	410	U906	379	Y262	161, 177, 356
M948	325	P506	88	S365	316	T177	325	U097	34	U613	410	U907	379	Y264	63
M949	325	P507	88	S372	316	T181	65, 179	U099	34	U614	410	U908	379	Y320	327
M950	325	P508	88	S373	311, 316	T183	129	U100	34	U615	410	U909	379	Y321	327
M951	325	P509	88	S379	4	T184	129	U101	34	U616	410	U910	379	Y422	323, 327
M952	325	P510	88	S382	5	T187	325	U118	41	U628	258	U913	174	Y423	323, 327
M959	160, 204	P511	88	S383	5	T192	325	U119	41	U632	494	U917	159	Y424	323, 327
M960	279	P512	88	S385	5	T193	325	U121	41	U633	494	W232	49	Y425	323, 327
M961	279	P520	84	S386	5	T267	103	U125	41	U634	495	W233	49	Y426	323, 327
M962	279	P523	84	S387	6	T271	70, 126, 304	U127	41	U635	495	W234	49	Y476	194
M963	279	P525	84	S388	6	T272	70	U128	41	U636	499	W235	49	Y478	177, 356
M964	279	P526	84	S389	7	T298	319	U129	41	U637	498	W236	49	Y495	361
M965	281, 286	P527	84	S402	492	T299	319	U132	41	U638	498	W237	49	Y496	361
M966	278	P528	84	S403	492, 496	T315	512	U133	41	U639	103	W356	265	Y500	194
M967	278	P531	84	S404	498-501,	T316	512	U136	41	U729	347	W408	33	Y570	71
M968	292	P533	84		504-506	T355	319	U137	41	U730	347	W409	39	Y571	71
M969	292	P536	345	S405	506, 507	T356	319	U146	41	U732	347	W411	40	Y680	194
M975	169	P538	84	S407	508	T357	319	U153	31	U735	347	W414	40, 65	Y721	58
M980	108	P547	345	S408	508	T358	319	U154	31	U746	122	W415	40	Y724	198
M981	108	P548	345	S410	508	T361	268	U155	31	U747	122	W416	40	Y725	198
M982	108	P550	345	S411	506	T363	71	U156	31	U748	122	W417	39	Y726	198
M983	108	P579	315	S430	333	T364	71	U161	29	U750	278	W418	39	Y729	37
M984	108	P582	315, 317	S431	333	T366	71	U162	29	U751	278	W419	39	Y731	258
M985	108	P583	315, 317	S454	254	T367	319	U163	29	U752	285	W420	33	Y732	159
M986	108	P584	315, 317	S461	256	T368	319	U164	29	U753	288	W421	40	Y733	159
M987	108	P585	315, 317	S468	4	T369	319	U169	31	U777	172	W422	39	Y749	370
M989	169	P586	282	S473	332, 438	T370	319	U170	31	U778	172	W423	40	Y750	370
N241	415	P587	282	S474	332, 438	T374	324	U172	31	U779	172	W424	40	Y751	370
N245	415	P588	315	S475	332, 438	T375	374	U173	32	U780	172	W428	33	Y752	370
N435	360, 361	P589	315	S479	331, 438	T376	374	U174	32	U781	172	W430	29	Y753	370
N933	312	P590	315	S480	332, 438	T377	374	U175	32	U782	172	W431	40	Y770	380
N934	312	P591	315	S481	350	T378	374	U176	40, 65	U783	172	W432	40, 65	Y804	132, 212
N935	312	P616	345	S482	350	T379	374	U177	40, 65, 66	U797	86	W433	40	Y805	132, 212
N936	312	P673	345	S483	350	T380	374	U178	37	U798	86	W434	39	Y806	159
N939	312	P755	71, 122	S484	350	T381	374	U179	35	U803	210	W435	40, 61, 65	Y807	156
N940	312	P756	71, 122	S485	347	T382	374	U180	37	U805	33	W436	33	Y812	208
N941	312	P758	123	S486	347	T383	374	U184	30	U807	40, 337	W437	30, 72	Y817	157
N942	312	P759	122	S487	347	T389	374	U185	32	U808	40, 337	W439	40	Y834	275
N943	312	P761	123	S488	347	T413	96	U187	32	U809	40, 337	W440	40	Y835	275
N945	312	P764	71, 122	S491	329	T415	96	U195	40, 65	U810	40, 337	W441	35, 40	Y836	275
N951	312	P765	123	S495	329	T416	96	U200	370	U811	40, 337	W442	32	Y859	85
P005	120	P842	73	S496	329	T434	350	U201	370	U812	40, 337	W443	35, 40	Y860	85
P006	120	P849	345	S504	121	T435	350	U202	370	U813	40, 337	W444	40	Y869	82
P007	120	P897	345	S513	347	T541	269	U215	191	U814	30, 69	W445	40	Y870	82
P017	71	P901	345	S514	347	T555	325	U217	107	U815	37	W446	40	Y976	84
P020	68	P928	73	S516	347	T556	325	U219	106	U816	37	W449	40	Y984	84
P022	68	P950	70	S530	345	T557	49	U221	57	U817	37	W455	328	Y985	84
P023	68	P960	70	S556	14	T634	357	U256	360	U818	30	W456	328	Y986	84
P024	68	P962	70	S558	14	T640	132, 212	U257	360	U819	30	W612	159	Y987	84
P025	68	P963	70	S600	127	T644	188	U258	360	U820	30	W621	72	Y988	84
P026	68	P964	108	S601	127	T700	49	U259	360	U821	30	W622	96	Y989	84
P043	67	P999	70	S617	257	T751	120	U262	125	U822	30	W623	96	Y990	84
P044	67	S004	256	S643	304	T814	49	U263	125	U823	30	W693	290	Y991	84
P088	378	S007	430	S644	304	T839	49	U264	63	U824	30	W709	308	Y992	84
P090	378, 380	S047	430	S651	159	T844	49	U265	122	U825	30	W713	308	Y993	84
P102	364	S053	55	S652	159	T858	130	U271	360, 361	U826	30, 72	W735	357	Y994	84
P103	364	S077	430	S653	159	T859	130	U272	360, 361	U827	28	W832	65, 277	Y995	84
P104	364	S088	254	S654	159	T983	344	U283	340, 344	U828	28	W833	65, 277	Y998	84
P142	340	S151	172	S659	304	T984	344	U376	362	U829	32	W834	65, 277	Y999	84
P149	197, 198	S154	172	S677	265	T985	344	U379	188	U831	29, 282	W835	65, 277		
P153	197, 198	S189	256	S678	265	T986	344	U398	163	U833	41	W836	109		
P174	14	S222	168	S725	256	T987	344	U400	221, 223	U834	41	W837	109		
P175	14	S223	168	S726	508	T988	344	U413	92	U835	41	W923	126		
P176	14	S224	168	S727	508	T989	344	U414	92	U836	41	Y034	202		
P178	121	S225	168	S728	508	T990	344	U415	92	U837	41	Y037	202		
P179	121	S233	126	S729	508	T991	344	U416	92	U838	41	Y038	202		
P180	121	S237	264	S766	99	T995	78	U417	92	U839	41	Y044	202		
P182	121	S239	264	S811	173	T997	78	U418	92	U840	41	Y094	33		
P183	121	S240	264	S852	256	T999	78	U419	138	U842	41	Y098	29		
P185	121	S242	264	S853	256	U001	78	U421	138	U843	41	Y099	33</		



NEU

Polar Kühlungen mit Doppelfunktion

DA994-DA997 | Siehe Seite 510



NEU

Olympia Tivoli

DE381-DE386 | Siehe Seite 6



NEU

**Vegware Kaltgetränkebecher
und Deckel**

GH014 | Siehe Seite 188



NEU

Olympia Cavolo

FB560-FB565 | Siehe Seite 21



NEU

**Buffalo 8L Fritteuse
mit Ablaufhahn**

FC376 | Siehe Seite 397



NEU

**Chef Works Leichtgewichtige
Reißverschlusskochjacke Damen**

BB051 | Siehe Seite 216

NEUE PRODUKTE

NEU

Utopia Tahiti Longdrink Gläser
CW817 | Siehe Seite 54



NEU

Utopia Eisbecher
E020 | Siehe Seite 58



**NEUES
Design**

Buffalo Bistro Kontaktgrills einzel
DY993 | Siehe Seite 389



NEU

Fiesta Green Suppenbecher & Deckel
FB160 | Siehe Seite 183



NEU

Olympia Canvas
FA300-FA341 | Siehe Seite 26



NEU



Olympia Kuchenständer
und Haube aus Glas
CS013 | Siehe Seite 125

NEU



Chef Works
Executive
Kochjacke Unisex
A857 | Siehe Seite 218

NEU



Olympia Cinnamon
DE074-DE079 | Siehe Seite 6

NEU



Olympia Elektrische Chafing-Dishes
CB729 | Siehe Seite 128

NEU



Polar 50kg Eiswürfelmaschine
GL192 | Siehe Seite 513

NEUE PRODUKTE

NEU



Vegware Klappdeckelbehälter
CP412 | Siehe Seite 180

NEU



Buffalo Warmhaltevitrinen
DC858 | Siehe Seite 431

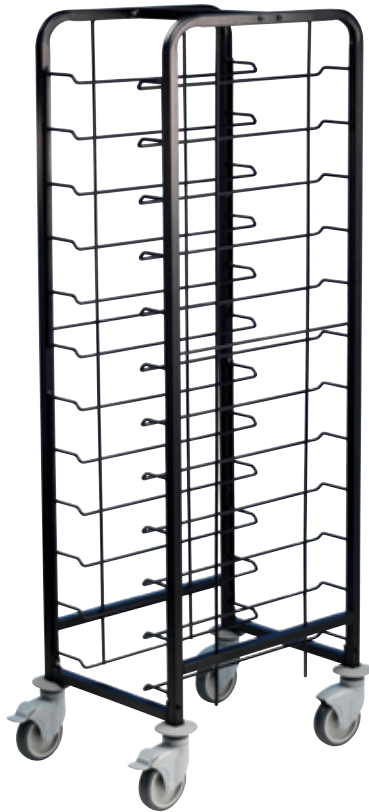

NEU

Eis Abräumwagen
DP290 | Siehe Seite 364

NEU



Arcoroc Normandie Gläser
FB900-FB901 | Siehe Seite 53

NEU

Polar Aufsatzkühlvitrine
FA854 | Siehe Seite 508



NEU

Olympia Corallite
FB954-FB958 | Siehe Seite 21



ALLGEMEINE GESCHÄFTSBEDINGUNGEN

Artikel 1 – Anwendbarkeit dieser Bedingungen

Diese allgemeinen Geschäftsbedingungen gelten für das Zustandekommen, den Inhalt und die Erfüllung sämtlicher zwischen Gastronomoble und dem Vertragspartner geschlossenen Verträge und sind ferner auf sämtliche von Gastronomoble unterbreiteten Angebote anwendbar.

Artikel 2 – Angebote

2.1 Sämtliche Angebote von Gastronomoble sind unverbindlich, sofern sie keine Annahmefrist enthalten.

2.2 Im Falle eines unverbindlichen Angebotes von Gastronomoble, das vom Vertragspartner angenommen wird, hat Gastronomoble das Recht, das Angebot unmittelbar nach Eingang der Angebotsannahme zurückzuziehen.

2.3 Sämtliche zu einem Angebot erteilten Informationen und/oder Spezifikationen in Bezug auf Maße, Gewichte, Inhalt, Leistung u. ä. sind immer Näherungswerte. Diese Informationen und Spezifikationen sind für uns nur im Falle einer ausdrücklichen schriftlichen Bestätigung verbindlich. Sämtliche zu einem Angebot bereitgestellten Daten und/oder Informationen bleiben unser Eigentum und sind auf erste Aufforderung zurückzugeben. 2.4 Sollten die zum Auftrag oder zu späteren Änderungen des Auftrages vom Vertragspartner erteilten Anweisungen und Spezifikationen Gastronomoble nicht schriftlich mitgeteilt worden sein, so trägt der Vertragspartner das Risiko für die nicht korrekte Ausführung dieser Anweisungen und Spezifikationen. 2.5 Etwaige nachträglich getroffene Vereinbarungen oder Änderungen sowie (mündliche) Vereinbarungen und/oder Zusagen seitens unseres Personals oder seitens in unserem Namen handelnder Verkäufer, (Handels-) Vertreter oder anderer Vermittler sind für uns nur im Falle einer schriftlichen Bestätigung unsererseits verbindlich.

Artikel 3 – Preise

3.1 Vorbehaltlich anderslautender Angaben gelten sämtliche Preisangaben vorbehaltlich Preisänderungen.

3.2 Vorbehaltlich anderslautender Angaben

· basieren unsere Preise auf den bei Unterbreitung des Angebotes bzw. am Auftragsdatum geltenden Einkaufspreisen, Löhnen, Lohnkosten, Sozialabgaben und Steuern, Frachtgebühren, Versicherungsprämien und anderen Kosten;
· verstehen unsere Preise sich zusätzlich der Verlegungskosten für Leitungen sowie der Kosten für Hack-, Brech-, Maurer-, Tischler-, Putz- und Stuck-, Maler-, Tapezier-, Reparatur- oder andere zusätzliche Arbeiten;
· verstehen unsere Preise sich zusätzlich der Kosten der betriebsbereiten Aufstellung, darunter der Anschluss der Geräte an die Leitungen;
· basieren unsere Preise auf Lieferung ab unserem Werk, Lager oder anderer Lagerstätten;
· verstehen unsere Preise sich zusätzlich Mehrwertsteuer sowie anderen Steuern, Abgaben und Gebühren;
· verstehen unsere Preise sich in Euro, wobei etwaige Kursänderungen weiterberechnet werden.
3.3 Im Falle eines Anstieges der Materialkosten oder der Kosten für Halbfabrikate oder Dienstleistungen, die für die Vertragserfüllung erforderlich sind, sowie im Falle eines Anstieges der Löhne, Arbeitgeberbeiträge für die Sozialversicherung oder einer wesentlichen Änderung der Kursverhältnisse, dies jeweils nach dem Zustandekommen des Vertrages zwischen den Parteien, hat Gastronomoble das Recht, die vereinbarten Preise dementsprechend anzupassen.

Artikel 4 – Lieferung und Lieferfrist

4.1 Vorbehaltlich anderslautender Vereinbarung erfolgt die Lieferung ab unserem Werk bzw. Lager. Die Lieferung erfolgt nur frachtfrei, sofern und soweit Gastronomoble dies auf der Rechnung oder auf anderer Weise ausdrücklich angegeben hat.

4.2 Vorbehaltlich ausdrücklicher anderslautender Vereinbarung verstehen sich die vereinbarte Lieferfrist niemals als Endfrist. Im Falle der nicht rechtzeitigen Lieferung hat der Vertragspartner Gastronomoble folglich schriftlich in Verzug zu setzen.

4.3 Gastronomoble ist berechtigt, in Teilen zu liefern (Teillieferungen), die gesondert in Rechnung gestellt werden können. Die Zahlung seitens des Vertragspartners hat somit entsprechend der nachstehenden Bestimmung zur „Zahlungsweise“ zu erfolgen.

4.4 Nimmt der Vertragspartner die Waren vom Spediteur an, so gilt dies als Beweis dafür, dass sich die Verpackung in einem guten Zustand befunden hat, sofern der Vertragspartner auf dem Frachtbrief oder der Empfangsbescheinigung keinen gegenteiligen Vermerk gemacht hat. 4.5 Sollte der Vertragspartner die Waren nach Ablauf der vereinbarten Lieferfrist nicht abgenommen haben, so werden diese auf seine Rechnung und Gefahr in unserem Lager bereitgestellt. Vier Wochen nach Ablauf der vereinbarten Lieferfrist hat Gastronomoble das Recht, den Vertrag mittels einer außergerichtlichen Erklärung aufzulösen, und steht es Gastronomoble frei, die betreffenden Waren zu verkaufen. Die dabei anfallenden Kosten, sowie die etwaigen Ertragsseinbußen dieser Waren, gehen zulasten des Vertragspartners. Die Lagerkosten betragen monatlich acht Prozent des Rechnungsbetrages. 4.6 Für Waren, die auf Termin (Abnahme vor einem bestimmten Datum) geliefert werden, kann eine Vorauszahlung verlangt werden

Artikel 5 – Abweichungen/Textildruck und Stickerservice

5.1 Bezüglich der Menge der zu liefernden Waren ist eine Abweichung von fünf Prozent nach oben oder unten zulässig.

5.2 Bezüglich der Waren, die speziell angefertigt oder bearbeitet werden müssen oder auf andere Weise mit einem Marken- oder Kennzeichen zu versehen sind, ist eine Abweichung von zehn Prozent nach oben oder unten zulässig.

5.3 Angaben zu Maße, Inhalt, Gewicht u. Ä. sind immer Näherungswerte.

5.4 Die gegebenenfalls angefertigten Stickerserien, Drucke u. Ä., die für die Auftragung eines Dekors, Namens oder Markenzeichens erforderlich sind, bleiben im Eigentum des betreffenden Herstellers und sind nicht im Lieferumfang enthalten. Die entsprechenden Herstellungskosten werden in Rechnung gestellt.

Artikel 6 – Transport

6.1 Gastronomoble wählt unter Berücksichtigung der Art der zu befördernden Waren die gängigste Route und die gängigste Versandart. Gastronomoble trägt den Wünschen des Vertragspartners dabei so weit wie möglich Rechnung. Hierdurch anfallende zusätzliche Kosten gehen zulasten des Vertragspartners. Für eine sich hieraus ergebende Verzögerung übernimmt Gastronomoble keine Haftung.

6.2 Der Transport der Waren erfolgt grundsätzlich auf Gefahr des Vertragspartners, auch dann, wenn der Spediteur verlangt, dass Frachtbriefe, Transportadressen u. Ä. die Klausel enthalten, dass sämtliche Transportschäden auf Rechnung und Gefahr des Absenders sind.

Artikel 7 – Zahlungsweise

7.1 Die Zahlung hat zum Zeitpunkt und am Ort der Lieferung netto in bar zu erfolgen; Gastronomoble hat das Recht, vom Vertragspartner bei Auftragserteilung eine Teilzahlung zu verlangen.

7.2 Würde zwischen den Parteien schriftlich vereinbart, dass die Zahlung per Einzahlung oder Überweisung auf ein von Gastronomoble zu bezeichnendes Bank- oder Girokonto möglich ist, so hat die Zahlung innerhalb von 14 Tagen nach Rechnungsdatum zu erfolgen.

7.3 Der Vertragspartner kann sich nur dann auf eine Aufrechnung berufen, wenn seine Forderung von Gastronomoble anerkannt wird oder aber die Berechtigung dieser Forderung auf einfache Weise festzustellen ist.

7.4 Jede Zahlung des Vertragspartners dient zunächst der Bezahlung der von ihm geschuldeten Zinsen sowie der unsererseits entstandenen Betriebs- und/oder Verwaltungskosten und wird danach von der ältesten offenen Rechnung abgezogen.

Artikel 8 – Verspätete Zahlung

8.1 Überschreitet der Vertragspartner die vereinbarte Zahlungsfrist, so ist der Vertragspartner von Rechts wegen in Verzug und Gastronomoble ist berechtigt, die gesetzlichen Zinsen zusätzlich zwei Prozent in Rechnung zu stellen. Ferner schuldet der Vertragspartner die angemessenen erforderlichen Kosten für die außergerichtliche Zahlung, wobei Gastronomoble den Inkassotarif anwendet, der im Kalkulationsschema für Rechtsanwaltsabrechnungen des niederländischen Rechtsanwaltsverbands (Nederlandse Orde van Advocaten) aufgeführt ist. Wird die Beitreibung der Forderung von Gastronomoble einem Rechtsanwalt übertragen, so hat der Vertragspartner die Rechtsanwaltskosten an Gastronomoble zu erstatten.

8.2 Wenn:

a. der Vertragspartner in Verzug ist und/oder
b. Gastronomoble gute Gründe zu der Annahme hat, dass der Vertragspartner seiner Zahlungspflicht nicht oder nicht rechtzeitig nachkommen kann, so: ist Gastronomoble, ohne zu irgendeinem Schadenersatz verpflichtet zu sein und unbeschadet sämtlicher Gastronomoble ferner zustehenden Rechte, berechtigt: a. eine Vorauszahlung oder Sicherheitsleistung zu verlangen; b. die Erfüllung des Kaufvertrages ganz oder teilweise auszusetzen; c. die in diesem oder einem anderen Vertrag vereinbarten Zahlungsfristen zu widerrufen, wodurch alle (übrigen) offenen Forderungen unmittelbar fällig werden; d. seine Verpflichtungen kraft sämtlicher anderer Verträge mit dem Vertragspartner auszusetzen.

Artikel 9 – Höhere Gewalt

9.1 Gastronomoble haftet nicht für Mängel bei der Vertragserfüllung, die nicht von Gastronomoble verschuldet wurden und auch nicht kraft des Gesetzes, des Vertrages oder der im Handelsverkehr gängigen Auffassungen zu Lasten von Gastronomoble gehen.

9.2 Unter höherer Gewalt wird auf jeden Fall verstanden:

· der Umstand, dass Gastronomoble eine Leistung, die für die von Gastronomoble selbst zu erbringende Leistung wichtig ist, nicht rechtzeitig oder nicht ordnungsgemäß erbracht wird;
· Streiks;
· Verkehrsstörungen;
· behördliche Maßnahmen, die Gastronomoble daran hindern, seine Verpflichtungen rechtzeitig bzw. ordnungsgemäß zu erfüllen;
· übermäßiger Krankheitsausfall.

9.3 Verspätet sich die Lieferung/Abnahme durch höhere Gewalt um mehr als einen Monat, so ist jede der Parteien unter Ausschluss weiterer Rechte befugt, kraft Gesetz vom Kaufvertrag zurückzutreten.

9.4 Kann eine der Parteien nachweisen, dass der Rücktritt vom Vertrag nach Maßstäben von Redlichkeit und Billigkeit zu einem früheren oder späteren Zeitpunkt zu erfolgen hat, so ist die in Artikel 9.3 genannte Frist entsprechend länger oder kürzer.

9.5 Hat Gastronomoble bei Eintritt von höherer Gewalt seine Verpflichtungen bereits teilweise erfüllt oder kann Gastronomoble seine Verpflichtungen nur zu einem Teil erfüllen, so ist Gastronomoble berechtigt, den bereits gelieferten bzw. den lieferbaren Teil gesondert in Rechnung zu stellen und der Vertragspartner hat diese Rechnung zu begleichen, als handle es sich um einen gesonderten Vertrag. Dies gilt jedoch nicht, wenn der bereits gelieferte bzw. lieferbare Teil keinen selbstständigen Wert hat.

Artikel 10 – Garantie

10.1 Unter Berücksichtigung der Bestimmungen an anderer Stelle dieser Bedingungen garantiert Gastronomoble die Tauglichkeit sowie die Qualität der gelieferten, verarbeiteten und verwendeten Materialien.

10.2 Hat der Vertragspartner zuzüglich gezeigt oder bewiesen, dass die gelieferte(n) Ware(n) oder die gelieferten Materialien den im normalen Handelsverkehr gestellten Anforderungen nicht entspricht bzw. entsprechen, so beseitigt Gastronomoble die infolgedessen entstandenen Mängel kostenlos, sofern Gastronomoble sich nicht dazu entscheidet, die gelieferte(n) Ware(n) oder die gelieferten Materialien zu ersetzen.

10.3 Gastronomoble leistet seinen Garantiepflichten nur Folge, sofern und soweit die betreffende(n) Ware(n) oder Materialien sich innerhalb der Landesgrenzen Deutschlands befindet bzw. befinden.

10.4 Nimmt der Vertragspartner selbst (eine) Änderung(en) oder Reparatur(en) an der gelieferten Ware vor oder lässt er diese vornehmen, wird die gelieferte Ware zu einem anderen Zweck verwendet als zu den normalen (Betriebs-) Zwecken oder aber hat der Vertragspartner die gelieferte Ware unsachgemäß behandelt, benutzt oder gewartet, so erlischt die Garantiepflicht. 10.5 Hat der Vertragspartner die gekaufte Ware mit ins Ausland genommen, so hat er die gelieferte Ware auf eigene Kosten an der Werksadresse von Gastronomoble zuzustellen bzw. zustellen zu lassen.

Artikel 11 – Mängelrügen

11.1 Der Vertragspartner hat zu untersuchen, ob die gelieferten Waren dem Kaufvertrag entsprechen.

11.2 Die Bestimmungen in Artikel 4.4 bleiben hiervon unberührt.

11.3 Unterlässt der Vertragspartner, die Waren im Sinne von Artikel 11.1

zu untersuchen, oder setzt Gastronomoble nicht innerhalb der nachstehend genannten Fristen von den Mängeln in Kenntnis, so kann er sich nicht darauf berufen, dass die gelieferten Waren dem Kaufvertrag nicht entsprechen.

11.4 Entsprechen die gelieferten Waren dem Kaufvertrag nicht, so kann der Vertragspartner sich nicht darauf berufen, wenn Gastronomoble dies bei sichtbaren Mängeln nicht innerhalb von zwei Werktagen nach Erhalt der Waren und bei verborgenen Mängeln innerhalb von zwei Tagen nach ihrer Feststellung jedoch spätestens sieben Tage nach der Lieferung der Waren, durch den Vertragspartner, schriftlich und begründet mitgeteilt wurde.

11.5 Mängelrügen bedürfen der Schriftform unter Angabe der Bestelldaten sowie der Rechnungs- und Frachtbriefnummern.

11.6 Beanstandete Waren dürfen ausschließlich nach ausdrücklicher schriftlicher Zustimmung von Gastronomoble zurückgesendet werden.

11.7 Im Falle begründeter und korrekt eingereicher Mängelrügen ist Gastronomoble – nach seiner Wahl – unter Berücksichtigung der Interessen des Vertragspartners sowie der Art der Mängelrüge verpflichtet:

a. das Fehlende zu liefern oder
b. einen Preisnachlass zu gewähren oder

c. die gelieferten Waren zu reparieren oder

d. die gelieferten Waren zu ersetzen oder

e. den Kaufpreis gegen Rückgabe der gelieferten Waren zu erstatten.

11.8 Gastronomoble trifft diese Wahl innerhalb einer angemessenen Frist nach der korrekten Meldung der Mängelrüge seitens des Vertragspartners und kommt daraufhin seinen Verpflichtungen innerhalb einer angemessenen Frist nach. In Ermangelung dessen hat der Vertragspartner das Recht, eine der oben genannten Verpflichtungen von Gastronomoble zu wählen.

Artikel 12 – Rückgabe

12.1 Abgelieferte Ware wird von Gastronomoble zurückgenommen, wenn:

· die Sendung als Rücksendung angemeldet ist und eine RMA-Nummer erhalten hat;

· Artikel unbeschädigt, nicht verwendet, vollständig und in der Originalverpackung von Gastronomoble empfangen werden;

· der Rücksendung eine Kopie der Rechnung und die RMA-Nummer beigefügt ist;

· die Rücksendung innerhalb von 14 Tagen nach Rechnungsdatum erfolgt ist.

12.2. Alle Kosten der Rücksendung gehen zulasten des Vertragspartners.

Gastronomoble behält sich das Recht vor, bei Rücksendungen, die nicht gemäß genannter Richtlinien zurückgesendet wurden, die Annahme zu verweigern und/oder die Rücksendung an den Vertragspartner zurückzusenden. Alle etwaigen zusätzlichen Kosten gehen zulasten des Vertragspartners.

Artikel 13 – Haftung

13.1 Gastronomoble haftet gegenüber des Vertragspartners ausschließlich auf nachstehende Weise:

· für Schäden infolge eines Mangels des Liefergegenstandes, sofern Gastronomoble hiergegen versichert ist oder im Hinblick auf die üblichen Gepflogenheiten der Branche versichert zu sein hat, bis zu einem maximalen Betrag der Versicherungszahlung;

· für Schäden, die auf Vorsatz oder grober Fahrlässigkeit von Gastronomoble oder seiner leitenden Angestellten zurückzuführen sind;

· die Haftung von Gastronomoble beschränkt sich auf den beim Vertragspartner entstandenen Schaden, der unmittelbar und ausschließlich auf die Schuld von Gastronomoble zurückzuführen ist. Dieser Schaden ist nur dann zu ersetzen, sofern Gastronomoble hiergegen versichert ist oder im Hinblick auf die üblichen Gepflogenheiten der Branche versichert zu sein hat, bis zu einem maximalen Betrag der Versicherungszahlung;

· der von Gastronomoble zu entschädigende Schaden wird gemindert, wenn der vom Vertragspartner angegebene Betrag in keinem Verhältnis zu dem vom Vertragspartner erlittenen Schaden steht.

Artikel 14 - Eigentumsvorbehalt

14.1 Die gelieferten Waren werden erst dann Eigentum des Vertragspartners, wenn dieser sämtliche (künftigen) Forderungen von Gastronomoble kraft aller (früheren oder späteren) Kaufverträge mit dem Vertragspartner und/oder der von Gastronomoble in diesem Zusammenhang verrichteten Dienstleistungen oder Tätigkeiten erfüllt hat, darunter Schadenersatzforderungen wegen Nichterfüllung der hier genannten Verträge, einschließlich Zinsen und Kosten sowie des Schadenersatzes im Sinne von Artikel 14.7.

14.2 Der Vertragspartner ist verpflichtet, im Rahmen des Zumutbaren seine Zusammenarbeit anzubieten bei allen Maßnahmen, die Gastronomoble zum Schutz der Waren und/oder seines Eigentumsrechts an diesen Waren treffen will. 14.3 Möchten Dritte ein Recht an den unter Eigentumsvorbehalt gelieferten Waren anmelden oder geltend machen, so ist der Vertragspartner verpflichtet, Gastronomoble diesbezüglich unmittelbar schriftlich in Kenntnis zu setzen. 14.4 Solange der Eigentumsvorbehalt gilt, ist der Vertragspartner ausschließlich im Rahmen seiner normalen Geschäftstätigkeit befugt, die gelieferten Waren selbst zu be-/verarbeiten oder weiterzuliefern.

14.5 Nach der Ver- / Bearbeitung der betreffenden Ware wird Gastronomoble (Mit-) Eigentümer der daraus entstehenden oder mit daraus entstehenden Waren, und der Vertragspartner bewahrt diese Waren automatisch für Gastronomoble auf.

14.6 Erwirbt Gastronomoble ungeachtet des Artikels 14.5 nicht das Eigentum an der Ware des Vertragspartners, so leistet dieser auf erste Anforderung von Gastronomoble die erforderliche Zusammenarbeit, um ein Recht an oder eine Nichtverpfändung der betreffenden Waren zu erreichen.

14.7 Sollte der Vertragspartner seine Zahlungspflichten nicht oder nicht rechtzeitig erfüllen oder sollte die begründete Annahme bestehen, dass dieser Fall eintritt, so hat Gastronomoble das Recht, die gelieferten Waren, an denen der in Artikel 14 Absatz 1 genannte Eigentumsvorbehalt besteht, die in Artikel 14.5 sowie in Artikel 14.6 genannten Waren, auf denen ein besitzloses Pfandrecht besteht, beim Vertragspartner oder bei Dritten, die die Ware für den Vertragspartner halten, abzuholen oder abholen zu lassen. Der Vertragspartner hat dazu seine vollständige Mitwirkung zu leisten, dies unter Geldstrafe in Höhe von zehn Prozent des Betrags, den er Gastronomoble schuldig ist, mit einem Mindestbetrag von 230,- Euro pro Tag oder Stunde, an dem bzw. der Vertragspartner mit der Erfüllung dieser Pflicht in Verzug ist.

Artikel 15 – Anwendbares Recht

15.1 Die Verträge zwischen Gastronomoble und dem Vertragspartner unterliegen ausschließlich niederländischem Recht, dies unter Ausschluss der einheitlichen Gesetze über den internationalen Warenkauf.

15.2 Die "Incoterms", wie sie von der Internationalen Handelskammer in Paris zusammengestellt wurden, gelten für die Auslegung internationaler Handelsbedingungen.

Artikel 16 – Gerichtsstand

16.1 Sämtliche Rechtsstreitigkeiten werden unter Berücksichtigung der einschlägigen Zuständigkeitsvorschriften dem zuständigen Zivilgericht vorgelegt.



P.O. Box 8661, 5605 KR Eindhoven, The Netherlands
 Tel: +31(0)40 262 80 89
 Fax: +31(0)40 262 80 88
 www.gastronoble.com, info@gastronoble.com

Wert 10,00€

